

## COMPROVANTE DE REQUERIMENTO

REPRESENTANTE: ALDO BRAGA  
INTERESSADO: INSTITUTO PAULISTA DE APOIO À GESTÃO DA SAUDE PUBLICA  
Nº DOCUMENTO: CPF: 0 / RG: 0  
Nº DE PROTOCOLO: 02993/2024 ATENDENTE: ARIANE  
DATA DE PROTOCOLO: 24/10/2024 HORA: 14:16:45  
SETOR ENCAMINHADO: GABINETE  
ASSUNTO: OFICIO

24/10/24 14:18

Informações:

Page 1 of 1

Ofício nº 218/2024

Ao

Município de Itirapuã - SP  
Setor de Contratos e Convênios

Assunto: **Prestação de contas referente ao Termo de Colaboração nº 02/2.022, mês 07/2.024.**

Vimos por meio deste protocolar os documentos de **Prestação de Contas** do mês de JULHO de 2.024, referente aos recursos financeiros do Termo de Colaboração nº 02/2.022 celebrado entre o Município de Itirapuã o Instituto Paulista de Apoio a Gestão da Saúde Pública - IPAGES, composta de **III** volumes e contendo as seguintes informações:

1. Relatório de resultados desempenhados na competência **06/24**;
2. Informações da entidade contratualizada;
3. Informações da Conta bancária 03: Banco 756, Agência 3195 Conta Corrente nº 7171-4 - **Federal**:
  - a. Cópia dos Extratos Bancários;
  - b. Conciliação bancária detalhada;
  - c. Comprovantes de despesas efetuadas, contendo as notas fiscais, holerites e seus respectivos comprovantes de pagamento;
  - d. Extrato de aplicações;
  - e. Demonstrativo Integral das receitas e despesas - Anexo RP 10 com conciliação bancária.
4. Informações da Conta bancária 01: Banco 756, Agência 3195, Conta Corrente nº 6260-0 - **Municipal**:
  - a. Cópia dos Extratos Bancários;
  - b. Conciliação bancária detalhada;
  - c. Comprovantes de despesas efetuadas, contendo as notas fiscais, holerites e seus respectivos comprovantes de pagamento;
  - d. Extrato de aplicações;
  - e. Demonstrativo Integral das receitas e despesas - Anexo RP 10 com conciliação bancária.
5. Informações da Conta bancária 02: Banco 756, Agência 3195, Conta Corrente nº 7173-0 - **Estadual**:
  - a. Cópia dos Extratos Bancários;
  - b. Demonstrativo Integral das receitas e despesas - Anexo RP 10 com conciliação bancária.



6. Balancete contábil;
7. Declaração de guarda dos originais dos documentos que foram apresentados na prestação de contas;
8. Declaração de publicização.

Coloco-me à disposição para quaisquer informações adicionais.

Franca - SP, 27 de setembro de 2024

Atenciosamente,

  
**Instituto IPAGES**  
INSTITUTO PAULISTA DE APOIO À GESTÃO DA SAÚDE PÚBLICA  
CNPJ - 39.781.326/0001-39

**IPAGES**

*Instituto Paulista de Apoio à  
Gestão da Saúde Pública*

# RELATÓRIO MENSAL DE RESULTADOS

TERMO DE COLABORAÇÃO 02/2022  
ITIRAPUÃ-SP

**JUNHO/2024**





# Prefeitura Municipal de Itirapuã

ESTADO DE SÃO PAULO

C.N.P.J MF 45.317.955/0001-05

Rua Dozito Malvar Ribas, 5.000 CEP 14.420-000 Itirapuã - SP Fone (0xx16) 3146-1204

## Secretaria Municipal de Saúde

E-mail: saúde.adm@itirapua.sp.gov.br

PARECER DA COMISSÃO DE FISCALIZAÇÃO E ACOMPANHAMENTO DO CONVÊNIO FIRMADO ENTRE O MUNICÍPIO DE ITIRAPUÃ – SP E O INSTITUTO PAULISTA DE APOIO A GESTÃO DA SAÚDE PÚBLICA - IPAGES, NOS TERMOS DO TERMO DE COLABORAÇÃO Nº 002/2.022.

Foi realizada no dia 04 de julho de 2.024 às 10h30 a reunião ordinária da COMISSÃO DE SELEÇÃO, MONITORAMENTO E AVALIAÇÃO DAS PARCERIAS FIRMADAS POR MEIO DE TERMO DE COLABORAÇÃO E FOMENTO da execução da parceria firmada pela Administração Municipal com a Organização da Sociedade Civil INSTITUTO PAULISTA DE APOIO A GESTÃO DA SAÚDE – IPAGES, CNPJ 39.781.326/0001-39. Na ocasião estiveram presentes a integrante Rosana Mary Correa (Representante da Secretaria Municipal de Saúde), Renata Consuelo dos Santos (Representante do Gabinete Municipal), André dos Reis Godinho (Representante do Conselho Municipal de Saúde) nomeados através da Portaria nº 297 de 21 de dezembro de 2.023 e o representante do IPAGES, o Sr. Gabriel Requer Lima.

Foram analisadas as produções informadas dos serviços de saúde prestados no período de **JUNHO de 2.024** e foram verificadas as seguintes particularidades:

- As metas de produção analisadas para o período foram apresentadas pela instituição IPAGES através de relatórios fornecidos pelo município do sistema oficial e-SUS Prontuário Eletrônico;
- Foram apresentadas as planilhas de escala e cópia do livro de ponto dos profissionais plantonistas, que comprovam a presença dos mesmos.
- Valores consumidos:

o Do valor total mensal para a execução do contrato, que é de R\$ **338.222,37** (trezentos e trinta e oito mil, duzentos e vinte e dois reais e trinta e sete centavos), foram executados o **valor total de R\$ 280.586,52** (duzentos e oitenta mil, quinhentos e oitenta e seis reais e cinquenta e dois centavos) em procedimentos realizados:

- VALOR PARA PAGAMENTO PROFISSIONAIS CLT = **R\$ 149.618,64;**

- VALOR PARA PAGAMENTO GRATIFICAÇÃO = **R\$ 450,00;**



# Prefeitura Municipal de Itirapuã

ESTADO DE SÃO PAULO

C.N.P.J MF 45.317.955/0001-05

Rua Dozito Malvar Ribas, 5.000 CEP 14.420-000 Itirapuã - SP Fone (0xx16) 3146-1204

## Secretaria Municipal de Saúde

E-mail: saúde.adm@itirapua.sp.gov.br

- VALOR PARA PAGAMENTO PROFISSIONAIS PJ = **R\$ 129.066,52;**
- VALOR PARA PAGAMENTO DE HORAS EXTRAS PROFISSIONAIS CLT = **R\$ 1.451,36.**

### OBSERVAÇÕES

- Foi considerado o valor integral para pagamento das especialidades de Pediatria, Ginecologia, Otorrinolaringologia, Neurologia e Psiquiatria, já que ocorreram os agendamentos dos pacientes aos médicos e usuários de saúde não compareceram nas consultas;

- Foram pagas 16 horas para os Médicos de Família referente ao serviço da Saúde do Trabalhador, que ocorre de segunda a quinta feira das 17 às 19 horas;

- O valor referente as horas extras são devidos ao extrapolamento de horas em virtude do transporte de pacientes transportados ao serviço de hemodiálise em Franca – SP e ao atendimentos ao Ofício SMS nº 0134/2024, onde fornecemos motoristas para o evento **FESTA JUNINA 2024 NA PRAÇA CENTRAL DE ITIRAPUÃ;**

- Seguem as alterações atualizadas no 3º Termo Aditivo e 4º Plano de Trabalho do Termo de Colaboração nº 02/2022:

- o Aumento na quantidade de Psicólogo, de 01 para 02 profissionais com 40h semanais;

- o Ajuste na quantidade de Aux. Serviços Gerais, que foi de 02 para 08 profissionais;

- o Ajuste no valor para Aux. Serviços Gerais, que foi de R\$ 1.320 para R\$ 1.640,00. Os reflexos também alteraram proporcionalmente;

- o Estabelecimento do valor de R\$ 450,00 a título de gratificação para a Auxiliar de Farmácia, devido a sua função de coordenação exercida pela profissional;

- o Reajuste no valor do Oftalmologista de R\$ 50,00 para R\$ 60,00;

- o Ajuste na quantidade de consultas em Psiquiatria, de 60 para 90 consultas;

- o Aumento na quantidade de horas no Ambulatório de Clínica Médica em Urgência e Emergência nos dias de segunda a sexta-feira, que foi de 276 para 376.

- Foi apresentado e entregue a relação do banco de horas dos colaboradores CLT apuradas até o dia 30/06/2024. **O Instituto reforça a necessidade de saldarem o banco dos profissionais no mês junho/2024. O RH do Instituto irá alinhar com a Gestora**

*André de Kingalinho*  
*Amorim*  
*de Santos*





# Prefeitura Municipal de Itirapuã

ESTADO DE SÃO PAULO

C.N.P.J MF 45.317.955/0001-05

Rua Dozito Malvar Ribas, 5.000 CEP 14.420-000 Itirapuã - SP Fone (0xx16) 3146-1204

## *Secretaria Municipal de Saúde*

E-mail: [saúde.adm@itirapua.sp.gov.br](mailto:saúde.adm@itirapua.sp.gov.br)

**da Saúde as datas para que os profissionais que possuem saldo positivo possam gozar destas horas dentro do mês;**

- Foi apresentado e entregue a Comissão a planilha que apresenta a apuração das metas quantitativas do período de janeiro a junho de 2024;
- No dia 26/06 foi realizado o treinamento com os profissionais de saúde no Cento de Saúde III abordando o tema de Humanização.

### **CONCLUSÃO**

Atestamos que todas as informações e situações apresentadas neste relatório correspondem a realidade da execução do convênio e os resultados apresentados estão de acordo com os relatórios de produção anexos.

Itirapuã – SP, 04 de julho de 2.024.

Rosana Mary Correa

Renata Consuelo dos Santos

André dos Reis Godinho

Gabriel Requer Lima

APURAÇÃO DE METAS PJ- TERMO DE FOMENTO 02/2022 ITIRAPUÃ 2022 - SAÚDE- JUNHO - 2024

Área	CBO	Quantidade Disponível em Plano de Trabalho (mensal)	Tipo	Quantidade contratada	Quantidade Realizada	Médico Plantonista	Horas	Dias do Plantão	Valor Unitário	Valor Total Previsto	Valor Pago	Valor Pago Total
Ambulatório de Clínica Médica Geral em Urgência e Emergência na Atenção Básica	Médico Clínico (seg - sexta) - 7:00 - 19:00	508	Horas mensais	456	456	Ivan Silva Cunha Junior	84	03-07-14-17-21-24-28	R\$ 104,15	R\$ 54.010,40	R\$ 8.748,60	R\$ 48.196,20
						Lucas Rodrigues Felício	12	25			R\$ 1.249,80	
						Renata Rodrigues Chagas	36	04-11-18			R\$ 3.749,40	
						Vinicius de Oliveira Silva	84	05-06-12-19-20-26-27			R\$ 8.748,60	
						Maria Clara Parra Cintra	12	10			R\$ 1.249,80	
	Médico Clínico (sab - dom - feriado) - 7:00 - 19:00					Arieny Reche Silva	12	02	R\$ 112,50		R\$ 1.350,00	
						Gabriela Santos Ferreira	12	23			R\$ 1.350,00	
						Joyce Mendes Lucindo	12	01			R\$ 1.350,00	
						Livia Granero Peixoto	12	09			R\$ 1.350,00	
						Maria Clara Parra Cintra	24	16-30			R\$ 2.700,00	
						Mariana de Moraes Pinheiro	36	08-22-29			R\$ 4.050,00	
						Saulo Augusto Goulart de Souza	12	15			R\$ 1.350,00	
						Vinicius de Oliveira Silva	12	13			R\$ 1.350,00	
	Médico Clínico (seg - sexta) - 13:00- 19:00					Nicholas Vicente Farias	96	03-04-05-06-07-10-11-12-13-14-17-18-19-20-21-24-25-26-27-28	R\$ 100,00		R\$ 9.600,00	
<b>R\$ 54.010,40</b>										<b>R\$ 48.196,20</b>	<b>R\$ 48.196,20</b>	

*Handwritten signatures and notes in blue ink:*  
 - Top signature: [Illegible]  
 - Middle signature: [Illegible]  
 - Bottom signature: [Illegible]  
 - Vertical text on the left: "Referente", "Assinatura", "Assinatura do Gestor", "Assinatura do Responsável Técnico".



Área	CBO	Quantidade disponível em Plano de Trabalho (mensal)	Tipo	Quantidade contratada	Quantidade Realizada	% de Atendimento	Valor Unitário	Valor Total Previsto	Valor Pago	Valor Pago Total
Procedimentos Ambulatoriais de Atenção Básica	Pediatra - Flávio Eduardo	65	Consultas mensais	65	58	89,23%	R\$ 50,00	R\$ 3.250,00	R\$ 3.250,00	R\$ 3.250,00
	Ginecologia e Obstetrícia - Otávio Benedito	100	Consultas mensais	125	97	77,60%	R\$ 50,00	R\$ 5.000,00	R\$ 6.250,00	R\$ 6.250,00
Procedimentos Ambulatoriais de Média e Alta Complexidade	Neurologia - José Humberto	25	Consultas mensais	25	16	64,00%	R\$ 90,00	R\$ 2.250,00	R\$ 2.250,00	R\$ 2.250,00
	Psiquiatria - Diego Paula Queiroz	90	Consultas mensais	90	71	78,89%	R\$ 60,00	R\$ 5.400,00	R\$ 5.400,00	R\$ 5.400,00
Médico Família	Médico Generalista - Dilmo	352	Horas mensais	176	176	N/A	R\$ 92,50	R\$ 32.583,32	R\$ 16.291,72	R\$ 31.102,32
	Médico Generalista - Marcia Gabrielly			160	160	N/A			R\$ 14.810,60	
Diretor Clínico	Dilmo Juliano	1	-	-	-	N/A	R\$ 3.000,00	R\$ 3.000,00	R\$ 3.000,00	R\$ 3.000,00
APOIO TÉCNICO E OPERACIONAL NOS PROCESSOS DE GESTÃO DOS PROFISSIONAIS E PROGRAMAS DE SAÚDE							R\$ 29.618,00	R\$ 29.618,00	R\$ 29.618,00	R\$ 29.618,00
							R\$ 81.101,32	R\$ 80.870,32	R\$ 80.870,32	R\$ 80.870,32

PLANO DE TRABALHO ITIRAPUÃ - TERMO DE FOMENTO 02/2022 - SAÚDE - PAGAMENTO DE HORA EXTRA - JUNHO/2024		
CARGO	NOME	VALOR TOTAL DE HORAS EXTRAS + ENCARGOS TRABALHISTAS
MOTORISTA	DANIEL JOSÉ DOS SANTOS	R\$ 612,47
MOTORISTA	GUILHERME AUGUSTO SILVEIRA	R\$ 513,88
MOTORISTA	JOSE LAZARO DOMINGOS	R\$ 265,15
MOTORISTA	PAULO CEZAR RESENDE	R\$ 14,50
MOTORISTA	SIDINEI BATISTA PINTO	R\$ 45,36
		R\$ 1.451,36

APURAÇÃO DE METAS PJ- TERMO DE FOMENTO 02/2022 ITIRAPUÃ 2022 - SAÚDE- JUNHO - 2024	
VALORES PJ	R\$ 129.066,52
PAGAMENTO HORA EXTRA CLT	R\$ 1.451,36
GRATIFICAÇÃO MARIA FERNANDA	R\$ 450,00
	R\$ 130.967,88

  
 Handwritten signatures and initials in blue ink, including names like "Daniel", "Guilherme", "Jose", "Paulo", and "Sidinei".

**PLANO DE CUSTO - TERMO DE FOMENTO 02/2022 ITRAPUÃ - JUNHO 2024**

Área		CBO	QTD	Carga Horária (Horas)	Salário Base	Vale Alimentação	Insalubridade	Ad. Noturno	Função Gratificada	Férias	1/3 Férias	13º Salário	FGTS	Multa 40%	Total/Função	Total/Geral
Gestão de Serviços - Centro de Saúde II	Franciele Bereta Villela	Farmacêutico (a)	1	40	R\$ 3.855,00	R\$ 110,00	R\$ 282,40	R\$ -		R\$ 353,95	R\$ 117,98	R\$ 353,95	R\$ 405,86	R\$ 162,35	R\$ 5.641,49	R\$ 5.641,49
	Maria Fernanda Nunes Pereira	Aux. Farmácia	1	40	R\$ 1.753,81	R\$ 110,00	R\$ 282,40	R\$ -		R\$ 178,85	R\$ 59,62	R\$ 178,85	R\$ 205,08	R\$ 82,03	R\$ 2.850,64	R\$ 2.850,64
	Graziela Goulart	Aux. Farmácia	2	44	R\$ 1.964,84	R\$ 110,00	R\$ 282,40	R\$ -	R\$ -	R\$ 196,44	R\$ 65,48	R\$ 196,44	R\$ 225,25	R\$ 90,10	R\$ 3.130,94	R\$ 6.261,88
	Vanessa Aparecida Viana				R\$ 1.964,84	R\$ 110,00	R\$ 282,40	R\$ -	R\$ -	R\$ 196,44	R\$ 65,48	R\$ 196,44	R\$ 225,25	R\$ 90,10	R\$ 3.130,94	
	José Lucas Freitas Pedro	Fisioterapeuta	1	30	R\$ 3.218,90	R\$ 110,00	R\$ 282,40	R\$ -	R\$ -	R\$ 300,94	R\$ 100,31	R\$ 300,94	R\$ 345,08	R\$ 138,03	R\$ 4.796,61	R\$ 4.796,61
	Caria Cristina da Silva	Téc. Enfermagem	5	44	R\$ 3.325,00	R\$ 110,00	R\$ 282,40	R\$ -	R\$ -	R\$ 309,78	R\$ 103,26	R\$ 309,78	R\$ 355,22	R\$ 142,09	R\$ 4.937,53	R\$ 24.687,67
	Fátima Xavier Pereira				R\$ 3.325,00	R\$ 110,00	R\$ 282,40	R\$ -	R\$ -	R\$ 309,78	R\$ 103,26	R\$ 309,78	R\$ 355,22	R\$ 142,09	R\$ 4.937,53	
	Nayara Cristina da Silva				R\$ 3.325,00	R\$ 110,00	R\$ 282,40	R\$ -	R\$ -	R\$ 309,78	R\$ 103,26	R\$ 309,78	R\$ 355,22	R\$ 142,09	R\$ 4.937,53	
	Natália Helena da Silva Roque				R\$ 3.325,00	R\$ 110,00	R\$ 282,40	R\$ -	R\$ -	R\$ 309,78	R\$ 103,26	R\$ 309,78	R\$ 355,22	R\$ 142,09	R\$ 4.937,53	
	Silvia Helena Berbel Lopes				R\$ 3.325,00	R\$ 110,00	R\$ 282,40	R\$ -	R\$ -	R\$ 309,78	R\$ 103,26	R\$ 309,78	R\$ 355,22	R\$ 142,09	R\$ 4.937,53	
	Emanuela de Freitas Pimenta	Enfermeiro (a)	2	44	R\$ 4.750,00	R\$ 110,00	R\$ 282,40	R\$ 400,00	R\$ -	R\$ 461,87	R\$ 153,96	R\$ 461,87	R\$ 529,61	R\$ 211,84	R\$ 7.361,54	R\$ 14.723,08
	Mariana Patricia de Martino Melo				R\$ 4.750,00	R\$ 110,00	R\$ 282,40	R\$ 400,00	R\$ -	R\$ 461,87	R\$ 153,96	R\$ 461,87	R\$ 529,61	R\$ 211,84	R\$ 7.361,54	
	Amariudo Cezar da Silva	Motorista	1	44	R\$ 1.941,61	R\$ 110,00	R\$ 282,40	R\$ 465,00	R\$ 450,00	R\$ 270,75	R\$ 90,25	R\$ 270,75	R\$ 310,46	R\$ 124,18	R\$ 4.315,41	R\$ 4.315,41
	Alexandre Aparecido de Lima	Motorista	8	44	R\$ 1.941,61	R\$ 110,00	R\$ 282,40	R\$ 465,00	R\$ -	R\$ 233,25	R\$ 77,75	R\$ 233,25	R\$ 267,46	R\$ 106,98	R\$ 3.717,71	R\$ 29.741,66
	Daniel José dos Santos				R\$ 1.941,61	R\$ 110,00	R\$ 282,40	R\$ 465,00	R\$ -	R\$ 233,25	R\$ 77,75	R\$ 233,25	R\$ 267,46	R\$ 106,98	R\$ 3.717,71	
	Jorge Eduardo da Silva				R\$ 1.941,61	R\$ 110,00	R\$ 282,40	R\$ 465,00	R\$ -	R\$ 233,25	R\$ 77,75	R\$ 233,25	R\$ 267,46	R\$ 106,98	R\$ 3.717,71	
	José Aparecido Fonseca				R\$ 1.941,61	R\$ 110,00	R\$ 282,40	R\$ 465,00	R\$ -	R\$ 233,25	R\$ 77,75	R\$ 233,25	R\$ 267,46	R\$ 106,98	R\$ 3.717,71	
	José Lázaro Domingos				R\$ 1.941,61	R\$ 110,00	R\$ 282,40	R\$ 465,00	R\$ -	R\$ 233,25	R\$ 77,75	R\$ 233,25	R\$ 267,46	R\$ 106,98	R\$ 3.717,71	
Paulo Cezar Rezende	R\$ 1.941,61				R\$ 110,00	R\$ 282,40	R\$ 465,00	R\$ -	R\$ 233,25	R\$ 77,75	R\$ 233,25	R\$ 267,46	R\$ 106,98	R\$ 3.717,71		
Guilherme Augusto Silveira Souza	R\$ 1.941,61				R\$ 110,00	R\$ 282,40	R\$ 465,00	R\$ -	R\$ 233,25	R\$ 77,75	R\$ 233,25	R\$ 267,46	R\$ 106,98	R\$ 3.717,71		
Sidinei Batista Pinto	R\$ 1.941,61				R\$ 110,00	R\$ 282,40	R\$ 465,00	R\$ -	R\$ 233,25	R\$ 77,75	R\$ 233,25	R\$ 267,46	R\$ 106,98	R\$ 3.717,71		
Maria Eduarda Ortiz Pereira	Aux de Serviços Gerais	2	44	R\$ 1.550,00	R\$ 110,00	R\$ 282,40	R\$ -	R\$ -	R\$ 161,87	R\$ 53,96	R\$ 161,87	R\$ 185,61	R\$ 74,24	R\$ 2.579,94	R\$ 5.159,88	
Natália Caroline Nunes				R\$ 1.550,00	R\$ 110,00	R\$ 282,40	R\$ -	R\$ -	R\$ 161,87	R\$ 53,96	R\$ 161,87	R\$ 185,61	R\$ 74,24	R\$ 2.579,94		
Gestão do Serviço NASF	Jéssica Gomes Belotti	Psicólogo (a)	1	40	R\$ 3.155,00	R\$ 110,00	R\$ 282,40	R\$ -	R\$ -	R\$ 295,62	R\$ 98,54	R\$ 295,62	R\$ 338,97	R\$ 135,59	R\$ 4.711,74	R\$ 4.711,74
	Lucneia Avancini de Oliveira	Assistente Social	1	30	R\$ 3.013,33	R\$ 110,00	R\$ 282,40	R\$ -	R\$ -	R\$ 283,81	R\$ 94,60	R\$ 283,81	R\$ 325,44	R\$ 130,17	R\$ 4.523,57	R\$ 4.523,57
	Gislene Maria da Silva	Nutricionista	1	40	R\$ 2.944,02	R\$ 110,00	R\$ 282,40	R\$ -	R\$ -	R\$ 278,04	R\$ 92,68	R\$ 278,04	R\$ 318,81	R\$ 127,53	R\$ 4.431,51	R\$ 4.431,51
Estratégia Saúde da Família	Ana Heloisa de Oliveira Andrade	Enfermeiro (a)	2	40	R\$ 4.318,18	R\$ 110,00	R\$ 282,40	R\$ -	R\$ -	R\$ 392,55	R\$ 130,85	R\$ 392,55	R\$ 450,12	R\$ 180,05	R\$ 6.256,70	R\$ 12.513,39
	Maitê Ildia Moreira do Carmo				R\$ 4.318,18	R\$ 110,00	R\$ 282,40	R\$ -	R\$ -	R\$ 392,55	R\$ 130,85	R\$ 392,55	R\$ 450,12	R\$ 180,05	R\$ 6.256,70	
	Vanessa de Fátima Oliveira	Aux de Serviços Gerais	1	44	R\$ 1.550,00	R\$ 110,00	R\$ 282,40	R\$ -	R\$ -	R\$ 161,87	R\$ 53,96	R\$ 161,87	R\$ 185,61	R\$ 74,24	R\$ 2.579,94	R\$ 2.579,94
	Fabiana Pulucena Floriano	Téc. Enfermagem	5	40	R\$ 3.022,72	R\$ 110,00	R\$ 282,40	R\$ -	R\$ -	R\$ 284,59	R\$ 94,86	R\$ 284,59	R\$ 326,33	R\$ 130,53	R\$ 4.536,04	R\$ 22.680,19
	Maria Elvira Alves Pereira				R\$ 3.022,72	R\$ 110,00	R\$ 282,40	R\$ -	R\$ -	R\$ 284,59	R\$ 94,86	R\$ 284,59	R\$ 326,33	R\$ 130,53	R\$ 4.536,04	
	Fabiana dos Santos Nunes				R\$ 3.022,72	R\$ 110,00	R\$ 282,40	R\$ -	R\$ -	R\$ 284,59	R\$ 94,86	R\$ 284,59	R\$ 326,33	R\$ 130,53	R\$ 4.536,04	
Simone Aparecida Luiz Bernardineli	R\$ 3.022,72				R\$ 110,00	R\$ 282,40	R\$ -	R\$ -	R\$ 284,59	R\$ 94,86	R\$ 284,59	R\$ 326,33	R\$ 130,53	R\$ 4.536,04		
Bruna Maria de Paula Lima	R\$ 3.022,72				R\$ 110,00	R\$ 282,40	R\$ -	R\$ -	R\$ 284,59	R\$ 94,86	R\$ 284,59	R\$ 326,33	R\$ 130,53	R\$ 4.536,04		
<b>R\$ 149.618,64</b>																

*[Handwritten signatures and notes in blue ink]*



<b><u>APURAÇÕES PJ - TERMO DE FOMENTO 02/2022 - VALORES RESIDUAIS</u></b>		<b><u>jun/24</u></b>			
<b>Área</b>	<b>Especialidade</b>	<b>Valor Total Previsto</b>	<b>Total Executado</b>	<b>Valor Residual</b>	<b>Valor Residual Acumulado</b>
Ambulatório de Clínica Médica Geral em Urgência e Emergência na Atenção Básica	Plantões	R\$ 54.010,40	R\$ 48.196,20	R\$ 5.814,20	R\$ 127.071,41
Procedimentos Ambulatoriais de Atenção Básica	Pediatra	R\$ 3.250,00	R\$ 3.250,00	R\$ -	R\$ -
	Ginecologia e Obstetrícia	R\$ 5.000,00	R\$ 6.250,00	-R\$ 1.250,00	R\$ 4.286,25
Procedimentos Ambulatoriais de Média e Alta Complexidade	Neurologia	R\$ 2.250,00	R\$ 2.250,00	R\$ -	R\$ -
	Psiquiatria	R\$ 5.400,00	R\$ 5.400,00	R\$ -	-R\$ 942,50
	Otorrinolaringologia	R\$ 1.200,00	R\$ -	R\$ 1.200,00	R\$ 20.100,00
	Oftalmologia	R\$ 2.400,00	R\$ -	R\$ 2.400,00	R\$ 18.250,00
Estratégia Saúde da Família	Médico Generalista	R\$ 32.583,32	R\$ 31.102,32	R\$ 1.481,00	R\$ 2.334,06
Direção Clínica	Médico	R\$ 3.000,00	R\$ 3.000,00	R\$ -	R\$ -
<b>APOIO TÉCNICO E OPERACIONAL NOS PROCESSOS DE GESTÃO DOS PROFISSIONAIS E PROGRAMAS DE SAÚDE</b>		R\$ 29.618,00	R\$ 29.618,00	R\$ -	R\$ -
		<b>R\$ 138.711,72</b>	<b>R\$ 129.066,52</b>	<b>R\$ 9.645,20</b>	<b>R\$ 171.099,22</b>



PLANO DE TRABALHO				Janeiro			Fevereiro			Março			Abril			Maio			Junho		
ITEM	CBO	Quantidade Disponível em Plano de Trabalho (mensal)	Tipo	Quantidade Plano	Quantidade Realizada	% Meta	Quantidade Plano	Quantidade Realizada	% Meta	Quantidade Plano	Quantidade Realizada	% Meta	Quantidade Plano	Quantidade Realizada	% Meta	Quantidade Plano	Quantidade Realizada	% Meta	Quantidade Plano	Quantidade Realizada	% Meta
Ambulatório de clínica médica geral em Urgência na Atenção Básica	Médico Clínico	408	Horas mensais	408	389	95%	408	360	88%	408	372	91%	408	396	97%	408	483	118%	508	456	90%
Especialidades Médicas	Médico Pediatra	65	Consultas Mensais	65	47	72%	65	53	82%	65	69	106%	65	64	98%	65	61	94%	65	58	89%
	Médico Ginecologista e Obstetra	100	Consultas Mensais	100	85	85%	100	38	38%	100	79	79%	100	84	84%	100	46	46%	100	97	97%
	Médico Neurologista	25	Consultas Mensais	25	22	88%	25	23	92%	25	20	80%	25	25	100%	25	28	112%	25	16	64%
	Médico Psiquiatra	60	Consultas Mensais	60	50	83%	60	52	87%	60	54	90%	60	53	88%	60	29	48%	90	71	79%
	Médico Otorrinolaringologista	20	Consultas Mensais	20	0	0%	20	0	0%	20	34	170%	20	0	0%	20	29	145%	20	0	0%
	Médico Oftalmologista	40	Consultas Mensais	40	0	0%	40	33	83%	40	0	0%	40	43	108%	40	0	0%	40	0	0%
Gestão dos Serviços - Centro de Saúde III	Diretor Clínico	1	Profissional	1	0	0%	1	0	0%	1	1	100%	1	1	100%	1	1	100%	1	1	100%
	Farmacêutico (a) - 40 horas	2	Profissional	2	1	50%	2	1	50%	2	1	50%	2	1	50%	2	1	50%	2	2	100%
	Aux. Farmácia - 40 horas	1	Profissional	1	1	100%	1	1	100%	1	1	100%	1	1	100%	1	1	100%	1	1	100%
	Aux. Farmácia - 44 horas	2	Profissionais	2	2	100%	2	2	100%	2	2	100%	2	2	100%	2	2	100%	2	2	100%
	Fonoaudiólogo (a) - 30 horas	1	Profissional	1	1	100%	1	1	100%	1	1	100%	1	1	100%	1	1	100%	1	0	0%
	Terapeuta Ocupacional - 30 horas	1	Profissional	1	0	0%	1	1	100%	1	1	100%	1	1	100%	1	1	100%	1	0	0%
	Fisioterapeuta - 30 horas	1	Profissional	1	1	100%	1	1	100%	1	1	100%	1	1	100%	1	1	100%	1	1	100%
	Auxiliar de Serviços Gerais - 44 horas	2	Profissionais	2	0	0%	2	0	0%	2	0	0%	2	1	50%	2	1	50%	8	2	25%
	Téc. Enfermagem - 44 horas	8	Profissionais	8	6	75%	8	5	63%	8	5	63%	8	5	63%	8	5	63%	8	5	63%
	Enfermeiro (a) - 44 horas	3	Profissionais	3	2	67%	3	2	67%	3	2	67%	3	2	67%	3	2	67%	3	2	67%
	Motorista - 44 horas	10	Profissionais	10	7	70%	10	7	70%	10	7	70%	10	9	90%	10	9	90%	10	9	90%
	Gestão dos Serviços - NASF	Psicólogo (a) - 40 horas	1	Profissional	1	1	100%	1	1	100%	1	1	100%	1	1	100%	1	1	100%	2	1
Assistente Social - 30 horas		1	Profissional	1	0	0%	1	1	100%	1	1	100%	1	1	100%	1	1	100%	1	1	100%
Nutricionista - 40 horas		1	Profissional	1	1	100%	1	1	100%	1	1	100%	1	1	100%	1	1	100%	1	1	100%
Estratégia Saúde da Família	Téc. Enfermagem - 40 horas	2	Profissionais	2	2	100%	2	3	150%	2	3	150%	2	3	150%	2	2	100%	2	2	100%
	Enfermeiro (a) - 40 horas	2	Profissionais	2	2	100%	2	2	100%	2	2	100%	2	2	100%	2	5	250%	2	2	100%
	Auxiliar de Serviços Gerais - 40 horas	2	Profissionais	2	0	0%	2	0	0%	2	0	0%	2	1	50%	2	1	50%	2	1	50%
	Médico Saúde da Família	352	Horas mensais	352	344	98%	352	304	86%	352	349	99%	352	348	99%	352	338	96%	352	336	95%

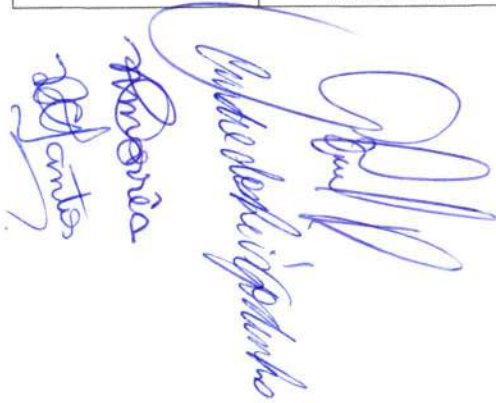



RELAÇÃO DE BANCO DE HORAS - ITIRAPUÃ-SP (APURAÇÃO ATÉ 30/06)

COLABORADOR	FUNÇÃO	ESCALA DE TRABALHO	HORAS DE TRABALHO P/ DIA	BANCO DE HORAS MAIO 2024			BANCO DE HORAS JUNHO 2024			DIAS DE TRABALHO PARA SALDAR BANCO
				HORAS	MINUTOS	SALDO EM HORAS	HORAS	MINUTOS	SALDO EM HORAS	
<a href="#">Amarildo Cezar da Silva</a>	Motorista de Ambulância	44 HORAS SEMANAIS - SEG A SEXTA - 8H48 P/ DIA	8,8	52	49	52,82	69	53	69,88	8
<a href="#">José Aparecido Fonseca</a>	Motorista de Ambulância	44 HORAS SEMANAIS - 12X36 - 12 H P/ DIA	12	35	58	35,97	36	47	36,78	3
<a href="#">Guilherme Augusto Silveira Souza</a>	Motorista de Ambulância	44 HORAS SEMANAIS - 12X36 - 12 H P/ DIA	12	33	14	33,23	36	36	36,60	3
<a href="#">Sílvia Helena Berbel</a>	Técnica de Enfermagem	44 HORAS SEMANAIS - 12X36 - 12 H P/ DIA	12	28	2	28,03	36	36	36,60	3
<a href="#">José Lázaro Domingos</a>	Motorista de Ambulância	44 HORAS SEMANAIS - 12X36 - 12 H P/ DIA	12	35	40	35,67	33	11	33,18	3
<a href="#">Carla Cristina da Silva</a>	Técnica de Enfermagem	44 HORAS SEMANAIS - 12X36 - 12 H P/ DIA	12	23	15	23,25	29	9	29,15	2
<a href="#">Lucineia Avancini de Oliveira</a>	Assistente Social	30 HORAS SEMANAIS - SEG A SEXTA - 6 H P/ DIA	6	15	31	15,52	27	19	27,32	5
<a href="#">Ana Heloísa de Oliveira Andrade</a>	Enfermeira	40 HORAS SEMANAIS - SEG A SEXTA - 8 H P/ DIA	8	15	58	15,97	25	51	25,85	3
<a href="#">Sidinei Batista Pinto</a>	Motorista de Ambulância	44 HORAS SEMANAIS - 12X36 - 12 H P/ DIA	12	12	18	12,30	25	11	25,18	2
<a href="#">Mariana Patrícia de Martino Melo</a>	Enfermeira	44 HORAS SEMANAIS - 12X36 - 12 H P/ DIA	12	17	56	17,93	21	19	21,32	2
<a href="#">Franciele Bereta Vilela</a>	Farmacêutica	40 HORAS SEMANAIS - SEG A SEXTA - 8 H P/ DIA	8	15	22	15,37	20	18	20,30	3
<a href="#">Natália Helena Silva Roque</a>	Técnica de Enfermagem	40 HORAS SEMANAIS - SEG A SEXTA - 8 H P/ DIA	8	10	39	10,65	19	44	19,73	2
<a href="#">Paulo Cezar Rezende</a>	Motorista de Ambulância	44 HORAS SEMANAIS - 12X36 - 12 H P/ DIA	12	16	2	16,03	19	40	19,67	2
<a href="#">Natália Caroline Nunes</a>	Aux Serviços Gerais	44 HORAS SEMANAIS - 12X36 - 12 H P/ DIA	12	16	31	16,52	19	1	19,02	2
<a href="#">Emanuela de Freitas Pimenta</a>	Enfermeira	44 HORAS SEMANAIS - 12X36 - 12 H P/ DIA	12	17	3	17,05	15	37	15,62	1
<a href="#">Daniel José dos Santos</a>	Motorista de Ambulância	44 HORAS SEMANAIS - 12X36 - 12 H P/ DIA	12	32	18	32,30	12	28	12,47	1

<a href="#">Nayara Cristina da Silva</a>	Técnica de Enfermagem	44 HORAS SEMANAIS - 12X36 - 12 H P/ DIA	12	19	12	19,20	12	16	12,27	1
<a href="#">Vanessa Aparecida Viana</a>	Aux Farmácia	44 HORAS SEMANAIS - 12X36 - 12 H P/ DIA	12	17	50	17,83	12	11	12,18	1
<a href="#">Alexandre Aparecido de Lima</a>	Motorista de Ambulância	44 HORAS SEMANAIS - SEG A SEXTA - 8H48 P/ DIA	8,8	4	13	4,22	11	55	11,92	1
<a href="#">Simone Aparecida Luiz Bernardineli</a>	Técnica de Enfermagem	40 HORAS SEMANAIS - SEG A SEXTA - 8 H P/ DIA	8	2	4	2,07	9	7	9,12	1
<a href="#">Vanessa de Fátima Oliveira</a>	Aux Serviços Gerais	44 HORAS SEMANAIS - SEG A SEXTA - 8H48 P/ DIA	8,8	8	12	8,20	8	53	8,88	1
<a href="#">Fátima Xavier Pereira</a>	Técnica de Enfermagem	44 HORAS SEMANAIS - 12X36 - 12 H P/ DIA	12	11	57	11,95	8	20	8,33	1
<a href="#">Graziela Goulart</a>	Aux Farmácia	44 HORAS SEMANAIS - 12X36 - 12 H P/ DIA	12	5	32	5,53	8	17	8,28	1
<a href="#">Jéssica Gomes Beloti</a>	Psicóloga	40 HORAS SEMANAIS - SEG A SEXTA - 8 H P/ DIA	8	12	31	12,52	6	49	6,82	1
<a href="#">Gislene Maria da Silva</a>	Nutricionista	40 HORAS SEMANAIS - SEG A SEXTA - 8 H P/ DIA	8	5	21	5,35	6	24	6,40	1
<a href="#">Fabiana dos Santos Nunes</a>	Técnica de Enfermagem	40 HORAS SEMANAIS - SEG A SEXTA - 8 H P/ DIA	8	0	0	0,00	5	56	5,93	1
<a href="#">Maria Elvira Alves Pereira</a>	Técnica de Enfermagem	40 HORAS SEMANAIS - SEG A SEXTA - 8 H P/ DIA	8	0	59	0,98	4	28	4,47	1
<a href="#">José Lucas Freitas Pedro</a>	Fisioterapeuta	30 HORAS SEMANAIS - SEG A SEXTA - 6 H P/ DIA	6	-4	9	-4,15	0	21	0,35	0
<a href="#">Maria Eduarda Ortiz Pereira</a>	Auxiliar Serviços Gerais	44 HORAS SEMANAIS - 12X36 - 12 H P/ DIA	12	0	0	0,00	0	0	0,00	0
<a href="#">Mariana Ribeiro Polo</a>	Terapeuta Ocupacional	30 HORAS SEMANAIS - SEG A SEXTA - 6 H P/ DIA	6	-2	5	-2,08	0	0	0,00	0
<a href="#">Maria Fernanda Nunes Pereira</a>	Aux Farmácia	40 HORAS SEMANAIS - SEG A SEXTA - 8 H P/ DIA	8	-4	43	-4,72	0	-9	-0,15	0
<a href="#">Fabiana Pulucena Floriano</a>	Técnica de Enfermagem	40 HORAS SEMANAIS - SEG A SEXTA - 8 H P/ DIA	8	-2	12	-2,20	0	-29	-0,48	0
<a href="#">Maitê Ilidia Moreira do Carmo</a>	Enfermeira	40 HORAS SEMANAIS - SEG A SEXTA - 8 H P/ DIA	8	0	37	0,62	-1	8	-1,13	0
<a href="#">Jorge Eduardo da Silva</a>	Motorista de Ambulância	44 HORAS SEMANAIS - 12X36 - 12 H P/ DIA	12	17	41	17,68	-2	26	-2,43	0
<a href="#">Bruna Maria de Paula</a>	Técnica de Enfermagem	40 HORAS SEMANAIS - SEG A SEXTA - 8 H P/ DIA	8	-4	8	-4,13	-4	8	-4,13	1

SALDO MENSAL TOTAL

535,28

*Handwritten signatures and initials in blue ink.*



# Cartão de Ponto

DE 01/06/2024 ATÉ 30/06/2024

NOME DO FUNCIONÁRIO: ALEXANDRE APARECIDO DE LIMA  
NOME DO DEPARTAMENTO: ITIRAPUJÁ - CENTRO DE SAÚDE III

NOME DO CARGO: MOTORISTA DE AMBULANCIA

HORARIO DE TRABALHO

	ENT. 1	SAL. 1	ENT. 2	SAL. 2
SEG	13:00	16:00	17:12	23:00
TER	13:00	16:00	17:12	23:00
QUA	13:00	16:00	17:12	23:00
QUI	13:00	16:00	17:12	23:00
SEX	13:00	16:00	17:12	23:00
SAB				
DOM				

DIA	ENT. 1	SAL. 1	ENT. 2	SAL. 2	ENT. 3	SAL. 3	TOTAL NORMAIS <sup>(1)</sup>	TOTAL TRABALHADO	TOTAL NOTURNO <sup>(2)</sup>	HORAS PREVISIAS	DIA FALTA	FALTA E ATRASO	ABONO	EXTRA DIURNA	EXTRA NOTURNA <sup>(3)</sup>	BANCO TOTAL	BANCO SALDO	
01/06/24 - SAB	Folga																	04:13
02/06/24 - DOM	Folga																	04:13
03/06/24 - SEG	06:52	11:48	12:55	17:00			08:48	09:01		08:48						00:13	04:26	
04/06/24 - TER	06:49	11:50	12:50	17:00			08:48	09:11		08:48						00:23	04:49	
05/06/24 - QUA	06:50	11:48	12:53	17:06			08:48	09:11		08:48						00:23	05:12	
06/06/24 - QUI	06:55	11:49	12:55	17:02			08:48	09:01		08:48						00:13	05:25	
07/06/24 - SEX	06:52	12:05	13:07	17:02			08:48	09:09		08:48						00:20	05:45	
08/06/24 - SAB	Folga																05:45	
09/06/24 - DOM	Folga																05:45	
10/06/24 - SEG	06:54	11:53	12:54	17:02			08:48	09:07		08:48						00:19	06:04	
11/06/24 - TER	06:53	11:48	12:56	17:06			08:48	09:05		08:48						00:17	06:21	
12/06/24 - QUA	06:52	11:48	12:59	17:04			08:48	09:01		08:48						00:13	06:34	
13/06/24 - QUI	06:51	11:55	12:56	17:23			08:48	09:31		08:48						00:43	07:17	
14/06/24 - SEX	06:54	11:48	12:52	17:01			08:48	09:03		08:48						00:15	07:32	
15/06/24 - SAB	Folga																07:32	
16/06/24 - DOM	Folga																07:32	
17/06/24 - SEG	06:55	11:55	12:57	17:16			08:48	09:19		08:48						00:31	08:03	
18/06/24 - TER	06:56	11:51	12:54	17:10			08:48	09:11		08:48						00:23	08:26	
19/06/24 - QUA	06:51	11:50	12:56	17:00			08:48	09:03		08:48						00:15	08:41	
20/06/24 - QUI	06:55	11:51	12:59	17:14			08:48	09:11		08:48						00:23	09:04	
21/06/24 - SEX	06:58	11:52	12:55	17:01			08:48	09:00		08:48						00:12	09:16	
22/06/24 - SAB	Folga																09:16	
23/06/24 - DOM	Folga																09:16	
24/06/24 - SEG	06:50	11:52	12:57	17:22			08:48	09:27		08:48						00:39	09:55	
25/06/24 - TER	06:55	11:49	12:54	18:06			08:48	10:06		08:48						01:18	11:13	
26/06/24 - QUA	06:58	11:48	12:57	17:08			08:48	09:01		08:48						00:13	11:26	
27/06/24 - QUI	06:57	11:49	12:52	17:06			08:48	09:06		08:48						00:18	11:44	
28/06/24 - SEX	06:55	11:49	12:56	17:01			08:48	08:59		08:48						00:11	11:55	
29/06/24 - SAB	Folga																11:55	
30/06/24 - DOM	Folga																11:55	
<b>TOTAIS</b>							<b>176:00</b>	<b>183:42</b>		<b>176:00</b>						<b>07:42</b>	<b>11:55</b>	

(1)-Incluído, (P)-Pre-assinalado, (M)-Coletor REP.P Mobile/Web, (C)-Coletor REP.P (DFace/iDFlex)

*Alexandre Ap Lima*  
ALEXANDRE APARECIDO DE LIMA

*AB*  
INSTITUTO PAULISTA DE APOIO A GESTAO DA SAUDE PUBLICA

# Cartão de Ponto

DE 01/06/2024 ATÉ 30/06/2024

NOME DO FUNCIONÁRIO: AMARIUDO CEZAR DA SILVA  
NOME DO DEPARTAMENTO: ITIRAPUJÁ - CENTRO DE SAÚDE III

NOME DO CARGO: MOTORISTA DE AMBULANCIA

HORARIO DE TRABALHO

	ENT. 1	SAÍ. 1	ENT. 2	SAÍ. 2
SEG	07:00	12:00	13:12	17:00
TER	07:00	12:00	13:12	17:00
QUA	07:00	12:00	13:12	17:00
QUI	07:00	12:00	13:12	17:00
SEX	07:00	12:00	13:12	17:00
SAB				
DOM				

DIA	ENT. 1	SAÍ. 1	ENT. 2	SAÍ. 2	ENT. 3	SAÍ. 3	TOTAL NORMAIS <sup>M</sup>	TOTAL TRABALHADO	TOTAL NOTURNO <sup>N</sup>	HORAS PREVISIAS	DIA FALTA	FALTA E ATRASO	ABONO	EXTRA DIURNA	EXTRA NOTURNA <sup>N</sup>	BANCO TOTAL	BANCO SALDO
01/06/24 - SAB	Folga																52,49
02/06/24 - DOM	Folga																52,49
03/06/24 - SEG	07:06	14:42	15:55	18:11			08:48	09:52		08:48						01:04	53,53
04/06/24 - TER	06:10	13:27	14:38	18:03			08:48	10:42		08:48						01:54	55,47
05/06/24 - QUA	07:05	14:46	15:50	17:46			08:48	09:37		08:48						00:49	56,36
06/06/24 - QUI	07:06	13:35	14:43	17:35			08:48	09:21		08:48						00:33	57,09
07/06/24 - SEX	07:04	15:03	16:15	18:15			08:48	09:59		08:48						01:11	58,20
08/06/24 - SAB	Folga																58,20
09/06/24 - DOM	14:23	19:00						04:37								04:37	62,57
10/06/24 - SEG	07:04	13:37	14:47	18:39			08:48	10:25		08:48						01:37	64,31
11/06/24 - TER	14:51	15:00 (P)	16:00	17:40			01:49	01:49		08:48						-06:59	57,35
12/06/24 - QUA	07:03	15:08	16:10	19:26			08:48	11:21		08:48						02:13	60,08
13/06/24 - QUI	07:05	14:16	15:16 (P)	17:47			08:48	09:42		08:48						00:54	61,02
14/06/24 - SEX	06:59	14:55	15:46	17:03			08:48	09:13		08:48						00:25	61,27
15/06/24 - SAB	Folga																61,27
16/06/24 - DOM	Folga																61,27
17/06/24 - SEG	06:15	14:14	15:15	19:04			08:48	11:48		08:48						03:00	64,27
18/06/24 - TER	Banco		Banco							08:48						-08:48	55,39
19/06/24 - QUA	07:06	15:00	15:40	18:01			08:48	10:15		08:48						01:27	57,06
20/06/24 - QUI	07:03	15:08	16:11	17:32			08:48	09:26		08:48						00:38	57,44
21/06/24 - SEX	07:05	14:37	15:45	17:48			08:48	09:35		08:48						00:47	58,31
22/06/24 - SAB	Folga																58,31
23/06/24 - DOM	Folga																58,31
24/06/24 - SEG	06:01	14:55	15:32	18:45			08:48	12:07		08:48						03:19	61,50
25/06/24 - TER	07:04	14:40	15:32	21:07			08:48	13:11		08:48						04:23	66,13
26/06/24 - QUA	07:07	15:23	16:24	19:14			08:48	11:06		08:48						02:18	68,31
27/06/24 - QUI	07:06	13:22	14:22 (P)	17:39			08:48	09:31		08:48						00:45	69,16
28/06/24 - SEX	07:06	16:10	16:54	17:15			08:48	09:25		08:48						00:37	69,53
29/06/24 - SAB	Folga																69,53
30/06/24 - DOM	Folga																69,53
<b>TOTAIS</b>							<b>160:13</b>	<b>193:04</b>		<b>176:00</b>						<b>17:04</b>	<b>69:53</b>

(P)-Incluído, (P)-Pre-assinalado, (M)-Coletor REP-P (Mobile/Wifi), (C)-Coletor REP-P (IDFace/IDFlex)

  
AMARIUDO CEZAR DA SILVA

  
INSTITUTO PAULISTA DE APOIO A GESTÃO DA SAÚDE PÚBLICA

# Cartão de Ponto

DE 01/06/2024 ATÉ 30/06/2024

NOME DO FUNCIONÁRIO: ANA HELOISA DE OLIVEIRA ANDRADE  
NOME DO DEPARTAMENTO: ITIRAPUA - ESH

NOME DO CARGO: ENFERMAGEM

HORÁRIO DE TRABALHO

	ENT. 1	SAÍ. 1	ENT. 2	SAÍ. 2
SEG	07:00	12:00	14:00	17:00
TER	07:00	12:00	14:00	17:00
QUA	07:00	12:00	14:00	17:00
QUI	07:00	12:00	14:00	17:00
SEX	07:00	12:00	14:00	17:00
SAB				
DOM				

DIA	ENT. 1	SAÍ. 1	ENT. 2	SAÍ. 2	ENT. 3	SAÍ. 3	TOTAL NORMALIS <sup>N</sup>	TOTAL TRABALHADO	TOTAL NOTURNO <sup>N</sup>	HORAS PREVISTAS	DIA FALTA	FALTA E ATRASO	ABONO	EXTRA DIURNA	EXTRA NOTURNA <sup>N</sup>	BANCO TOTAL	BANCO SALDO
01/06/24 - SAB	Folga																15:58
02/06/24 - DOM	Folga																15:58
03/06/24 - SEG	06:59	11:12	12:55	18:08			08:00	09:26		08:00						01:26	17:24
04/06/24 - TER	07:06	11:17	13:13	17:34			08:00	08:32		08:00						00:32	17:56
05/06/24 - QUA	06:55	11:12	13:09	18:32			08:00	09:10		08:00						01:40	19:36
06/06/24 - QUI	07:00	11:37	13:08	17:59			08:00	09:28		08:00						01:28	21:04
07/06/24 - SEX	07:00	10:30	13:07	17:01			07:24	07:24		08:00						-00:36	20:28
08/06/24 - SAB	Folga																20:28
09/06/24 - DOM	Folga																20:28
10/06/24 - SEG	07:04	11:08	12:59	17:50			08:00	08:55		08:00						00:55	21:23
11/06/24 - TER	07:00	10:41	13:03	17:03			07:41	07:41		08:00						-00:19	21:04
12/06/24 - QUA	07:00	11:22	12:56	17:19			08:00	08:45		08:00						00:45	21:49
13/06/24 - QUI	07:01	11:09	13:17	18:22			08:00	09:13		08:00						01:13	23:02
14/06/24 - SEX	07:00	11:16	13:03	17:02			08:00	08:15		08:00						00:15	23:17
15/06/24 - SAB	Folga																23:17
16/06/24 - DOM	Folga																23:17
17/06/24 - SEG	07:02	11:32	13:09	17:10			08:00	08:31		08:00						00:31	23:48
18/06/24 - TER	07:03	11:17	13:02	17:43			08:00	08:53		08:00						00:53	24:43
19/06/24 - QUA	07:00	11:15 (f)	13:06	17:30			08:00	08:39		08:00						00:39	25:22
20/06/24 - QUI	07:01	11:09	13:00	17:03			08:00	08:11		08:00						00:11	25:33
21/06/24 - SEX	07:06	11:15	13:05	17:01			08:00	08:05		08:00							25:33
22/06/24 - SAB	Folga																25:33
23/06/24 - DOM	Folga																25:33
24/06/24 - SEG	07:04	11:00	12:57	17:24			08:00	08:23		08:00						00:23	25:56
25/06/24 - TER	07:00	11:35	12:59	17:10			08:00	08:46		08:00						00:46	26:42
26/06/24 - QUA	07:02	11:09	12:57	17:09			08:00	08:19		08:00						00:19	27:01
27/06/24 - QUI	07:05	11:09	12:58	17:02			08:00	08:08		08:00							27:01
28/06/24 - SEX	08:25 (f)	12:15 (f)	13:30 (f)	16:30 (f)			06:50	06:50		08:00						-01:10	25:51
29/06/24 - SAB	Folga																25:51
30/06/24 - DOM	Folga																25:51
<b>TOTAIS</b>							<b>157:55</b>	<b>170:06</b>		<b>160:00</b>						<b>09:53</b>	<b>25:51</b>

(f) = Includido, (P) = Pré-assinalado, (M) = Coletor REP-P Mobile/Web, (C) = Coletor REP-P (iDFace/iDFlex)

*Ana Heloisa Oliveira Andrade*  
ANA HELOISA DE OLIVEIRA ANDRADE

INSTITUTO PAULISTA DE APOIO A GESTÃO DA SAÚDE PÚBLICA



# Cartão de Ponto

DE 01/06/2024 ATÉ 30/06/2024

NOME DO FUNCIONÁRIO: BRUNA MARIA DE PAULA LIMA  
NOME DO DEPARTAMENTO: ITRAPUA - IESF1

NOME DO CARGO: TÉCNICO EM ENFERMAGEM

### HORÁRIO DE TRABALHO

	ENT. 1	SAÍ. 1	ENT. 2	SAÍ. 2
SEG	08:00	12:00	13:00	17:00
TER	08:00	12:00	13:00	17:00
QUA	08:00	12:00	13:00	17:00
QUI	08:00	12:00	13:00	17:00
SEX	08:00	12:00	13:00	17:00
SAB				
DOM				

DIA	ENT. 1	SAÍ. 1	ENT. 2	SAÍ. 2	ENT. 3	SAÍ. 3	TOTAL NORMALIS <sup>M</sup>	TOTAL TRABALHADO	TOTAL NOTURNO <sup>M</sup>	HORAS PREVISIAS	DIA FALTA	FALTA E ATRASO	ABONO	EXTRA DIURNA	EXTRA NOTURNA <sup>M</sup>	BANCO TOTAL	BANCO SALDO
01/06/24 - SAB	Licença Maternidade																-04:08
02/06/24 - DOM	Licença Maternidade																-04:08
03/06/24 - SEG	Licença Maternidade		Licença Maternidade							08:00							-04:08
04/06/24 - TER	Licença Maternidade		Licença Maternidade							08:00							-04:08
05/06/24 - QUA	Licença Maternidade		Licença Maternidade							08:00							-04:08
06/06/24 - QUI	Licença Maternidade		Licença Maternidade							08:00							-04:08
07/06/24 - SEX	Licença Maternidade		Licença Maternidade							08:00							-04:08
08/06/24 - SAB	Licença Maternidade																-04:08
09/06/24 - DOM	Licença Maternidade																-04:08
10/06/24 - SEG	Licença Maternidade		Licença Maternidade							08:00							-04:08
11/06/24 - TER	Licença Maternidade		Licença Maternidade							08:00							-04:08
12/06/24 - QUA	Licença Maternidade		Licença Maternidade							08:00							-04:08
13/06/24 - QUI	Licença Maternidade		Licença Maternidade							08:00							-04:08
14/06/24 - SEX	Licença Maternidade		Licença Maternidade							08:00							-04:08
15/06/24 - SAB	Licença Maternidade																-04:08
16/06/24 - DOM	Licença Maternidade																-04:08
17/06/24 - SEG	Licença Maternidade		Licença Maternidade							08:00							-04:08
18/06/24 - TER	Licença Maternidade		Licença Maternidade							08:00							-04:08
19/06/24 - QUA	Licença Maternidade		Licença Maternidade							08:00							-04:08
20/06/24 - QUI	Licença Maternidade		Licença Maternidade							08:00							-04:08
21/06/24 - SEX	Licença Maternidade		Licença Maternidade							08:00							-04:08
22/06/24 - SAB	Licença Maternidade																-04:08
23/06/24 - DOM	Licença Maternidade																-04:08
24/06/24 - SEG	Licença Maternidade		Licença Maternidade							08:00							-04:08
25/06/24 - TER	Licença Maternidade		Licença Maternidade							08:00							-04:08
26/06/24 - QUA	Licença Maternidade		Licença Maternidade							08:00							-04:08
27/06/24 - QUI	Licença Maternidade		Licença Maternidade							08:00							-04:08
28/06/24 - SEX	Licença Maternidade		Licença Maternidade							08:00							-04:08
29/06/24 - SAB	Licença Maternidade																-04:08
30/06/24 - DOM	Licença Maternidade																-04:08
<b>TOTAIS</b>										<b>160:00</b>							<b>-04:08</b>

(I)-Incluído, (P)-Pré-assinalado, (M)-Coletor REP-P Mobile/Web, (C)-Coletor REP-P (IDFace/IDFlex)

*Bruna Lima*

BRUNA MARIA DE PAULA LIMA

*[Assinatura]*  
INSTITUTO PAULISTA DE APOIO A GESTÃO DA SAÚDE PÚBLICA

# Cartão de Ponto

DE 01/06/2024 ATÉ 30/06/2024

NOME DO FUNCIONÁRIO: CARLA CRISTINA DA SILVA  
 NOME DO DEPARTAMENTO: TIRAPUJÁ - CENTRO DE SAÚDE III

NOME DO CARGO: TÉCNICO EM ENFERMAGEM

HORÁRIO DE TRABALHO

	ENT. 1	SAÍ. 1	ENT. 2	SAÍ. 2
SEG	07:00	12:00	13:00	19:00
TER	07:00	12:00	13:00	19:00
QUA	07:00	12:00	13:00	19:00
QUI	07:00	12:00	13:00	19:00
SEX	07:00	12:00	13:00	19:00
SAB	07:00	12:00	13:00	19:00
DOM	07:00	12:00	13:00	19:00

DIA	ENT. 1	SAÍ. 1	ENT. 2	SAÍ. 2	ENT. 3	SAÍ. 3	TOTAL NORMALIS <sup>M</sup>	TOTAL TRABALHADO	TOTAL NOTURNO <sup>M</sup>	HORAS PREVISTAS	DIA FALTA	FALTA E ATRASO	ABONO	EXTRA DIURNA	EXTRA NOTURNA <sup>M</sup>	BANCO TOTAL	BANCO SALDO
01/06/24 - SAB	Folga																23.15
02/06/24 - DOM	06:53	12:11	13:06	19:22			11:01	11:14	00:08	11:00						00:34	23.49
03/06/24 - SEG	Folga																23.49
04/06/24 - TER	06:54	12:12	13:10	19:01			11:01	11:09	00:07	11:00							23.49
05/06/24 - QUA	Folga																23.49
06/06/24 - QUI	07:00	12:14	13:12	19:25			11:00	11:27		11:00						00:27	24.16
07/06/24 - SEX	Folga																24.16
08/06/24 - SAB	06:56	12:25	13:21	19:05			11:01	11:13	00:05	11:00						00:13	24.29
09/06/24 - DOM	Folga																24.29
10/06/24 - SEG	06:58	12:14	13:08	19:30 (P)			11:00	11:38	00:02	11:00						00:38	25:07
11/06/24 - TER	Folga																25:07
12/06/24 - QUA	06:50	12:22	13:20	19:15			11:01	11:27	00:11	11:00						00:27	25:34
13/06/24 - QUI	Folga																25:34
14/06/24 - SEX	06:54	12:20	13:17	19:14			11:01	11:23	00:07	11:00						00:23	25:57
15/06/24 - SAB	Folga																25:57
16/06/24 - DOM	06:54	12:55	13:51	19:11			11:01	11:21	00:07	11:00						00:21	26:18
17/06/24 - SEG	Folga																26:18
18/06/24 - TER	07:45	12:15	13:13	19:14			10:31	10:31		11:00						-00:29	25:49
19/06/24 - QUA	Folga																25:49
20/06/24 - QUI	06:54	12:11	13:11	19:41			11:01	11:47	00:07	11:00						00:47	26:36
21/06/24 - SEX	Folga																26:36
22/06/24 - SAB	06:54	12:24	13:20	19:29			11:01	11:39	00:07	11:00						00:39	27:15
23/06/24 - DOM	Folga																27:15
24/06/24 - SEG	06:48	12:12	13:09	19:07			11:02	11:22	00:14	11:00						00:22	27:37
25/06/24 - TER	Folga																27:37
26/06/24 - QUA	06:50	12:12	13:09	19:47			11:01	12:00	00:11	11:00						01:00	28:37
27/06/24 - QUI	Folga																28:37
28/06/24 - SEX	06:47	12:18	13:13	19:01			11:02	11:19	00:15	11:00						00:19	28:56
29/06/24 - SAB	Folga																28:56
30/06/24 - DOM	06:53	12:30	13:26	19:02			11:01	11:13	00:08	11:00						00:13	29:09
<b>TOTAIS</b>							<b>164:45</b>	<b>171:03</b>	<b>01:49</b>	<b>165:00</b>						<b>05:54</b>	<b>29:09</b>

(I)-Incluído, (P)-Pré-assinalado, (M)-Coletor REP-P Mobile/Web, (C)-Coletor REP-P (iDFace/iDFlex)



CARLA CRISTINA DA SILVA



INSTITUTO PAULISTA DE APOIO A GESTÃO DA SAÚDE PÚBLICA

# Cartão de Ponto

DE 01/06/2024 ATÉ 30/06/2024

NOME DO FUNCIONÁRIO: DANIEL JOSÉ DOS SANTOS  
 NOME DO DEPARTAMENTO: ITIPRAPUÁ - CENTRO DE SAÚDE III

NOME DO CARGO: MOTORISTA DE AMBULANCIA

### HORÁRIO DE TRABALHO

	ENT. 1	SAÍ. 1	ENT. 2	SAÍ. 2
SEG	07:00	12:00	13:00	19:00
TER	07:00	12:00	13:00	19:00
QUA	07:00	12:00	13:00	19:00
QUI	07:00	12:00	13:00	19:00
SEX	07:00	12:00	13:00	19:00
SAB	07:00	12:00	13:00	19:00
DOM	07:00	12:00	13:00	19:00

DIA	ENT. 1	SAÍ. 1	ENT. 2	SAÍ. 2	ENT. 3	SAÍ. 3	TOTAL NORMAIS <sup>M</sup>	TOTAL TRABALHADO	TOTAL NOTURNO <sup>M</sup>	HORAS PREVISTAS	DIA FALTA	FALTA E ATRASO	ABONO	EXTRA DIURNA	EXTRA NOTURNA <sup>M</sup>	BANCO TOTAL	BANCO SALDO
01/06/24 - SAB	Folga																32:18
02/06/24 - DOM	06:44	12:59	13:56	19:00			11:00	11:19		11:00						00:19	32:37
03/06/24 - SEG	Folga																32:37
04/06/24 - TER	06:39	11:18	12:08	19:00			11:00	11:31		11:00						00:31	33:08
05/06/24 - QUA	Folga																33:08
06/06/24 - QUI	06:44	11:14	12:05	19:06			11:00	11:31		11:00						00:31	33:39
07/06/24 - SEX	Folga																33:39
08/06/24 - SAB	06:58	11:01	11:58	19:00			11:00	11:05		11:00							33:39
09/06/24 - DOM	Folga																33:39
10/06/24 - SEG	05:18	12:09	13:10	17:21			11:00	11:02		11:00							33:39
11/06/24 - TER	Folga																33:39
12/06/24 - QUA	05:29	11:42	12:41	19:00 (P)	22:03		11:00	12:32		11:00							33:39
13/06/24 - QUI	Folga																33:39
14/06/24 - SEX	05:28	12:09	13:09	17:35			11:00	11:07		11:00							33:39
15/06/24 - SAB	Folga																33:39
16/06/24 - DOM	Banco		Banco													-11:00	22:39
17/06/24 - SEG	Folga									11:00							22:39
18/06/24 - TER	06:45	12:15	13:11	19:00			11:00	11:19		11:00						00:19	22:58
19/06/24 - QUA	19:00	22:08						03:08	00:09								22:58
20/06/24 - QUI	06:42	12:17	13:16	19:00			11:00	11:19		11:00						00:19	23:17
21/06/24 - SEX	20:01	02:10						06:09	04:46								23:17
22/06/24 - SAB	Banco		Banco													-11:00	12:17
23/06/24 - DOM	Folga									11:00							12:17
24/06/24 - SEG	06:44	11:57	12:55	19:00	22:24		11:00	11:18		11:00							12:17
25/06/24 - TER	Folga																12:17
26/06/24 - QUA	06:49	11:00	12:03	19:00			11:00	11:08		11:00							12:17
27/06/24 - QUI	Folga																12:17
28/06/24 - SEX	06:51	11:40	12:35	19:00	21:50		11:00	11:14		11:00							12:17
29/06/24 - SAB	Folga																12:17
30/06/24 - DOM	06:51	11:11	12:09	19:00			11:00	11:11		11:00						00:11	12:28
<b>TOTAIS</b>							<b>143:00</b>	<b>156:53</b>	<b>04:55</b>	<b>165:00</b>						<b>-19:50</b>	<b>12:28</b>

(P)-Incluído, (F)-Pré-assinalado, (M)-Coletor REP-P Mobile/Web, (C)-Coletor REP-P (IDFace/IDFlex)

  
 DANIEL JOSÉ DOS SANTOS

  
 INSTITUTO PAULISTA DE APOIO A GESTÃO DA SAÚDE PÚBLICA



# Cartão de Ponto

DE 01/06/2024 ATÉ 30/06/2024

NOME DO FUNCIONÁRIO: EMANUELA DE FREITAS PIMENTA  
NOME DO DEPARTAMENTO: HIRAPUA - CENTRO DE SAUDE III

NOME DO CARGO: ENFERMAGEM

HORÁRIO DE TRABALHO

	ENT. 1	SAÍ. 1	ENT. 2	SAÍ. 2
SEG	07:00	12:00	13:00	19:00
TER	07:00	12:00	13:00	19:00
QUA	07:00	12:00	13:00	19:00
QUI	07:00	12:00	13:00	19:00
SEX	07:00	12:00	13:00	19:00
SAB	07:00	12:00	13:00	19:00
DOM	07:00	12:00	13:00	19:00

DIA	ENT. 1	SAÍ. 1	ENT. 2	SAÍ. 2	ENT. 3	SAÍ. 3	TOTAL NORMAIS <sup>N</sup>	TOTAL TRABALHADO	TOTAL NOTURNO <sup>N</sup>	HORAS PREVISTAS	DIA FALTA	FALTA E ATRASO	ABONO	EXTRA DIURNA	EXTRA NOTURNA <sup>N</sup>	BANCO TOTAL	BANCO SALDO
01/06/24 - SAB	Folga																17:03
02/06/24 - DOM	07:10	11:28	12:28 (P)	19:23			11:00	11:13		11:00						00:13	17:16
03/06/24 - SEG	Folga																17:16
04/06/24 - TER	07:17	11:12	12:15	19:01			10:41	10:41		11:00						-00:19	16:57
05/06/24 - QUA	Folga																16:57
06/06/24 - QUI	07:08	11:24	12:36	19:25			11:00	11:05		11:00							16:57
07/06/24 - SEX	Folga																16:57
08/06/24 - SAB	07:14	13:31	14:37	19:06			10:46	10:46		11:00						-00:14	16:43
09/06/24 - DOM	Folga																16:43
10/06/24 - SEG	07:10	11:21	12:24	19:02			10:49	10:49		11:00						-00:11	16:32
11/06/24 - TER	Folga																16:32
12/06/24 - QUA	07:02	11:31	12:33	19:09			11:00	11:05		11:00							16:32
13/06/24 - QUI	Folga																16:32
14/06/24 - SEX	07:06	11:31	12:34	19:00 (P)			10:51	10:51		11:00							16:32
15/06/24 - SAB	Folga																16:32
16/06/24 - DOM	07:07	12:38 (P)	13:38	19:45			11:00	11:38		11:00						00:38	17:10
17/06/24 - SEG	Folga																17:10
18/06/24 - TER	07:00	11:20	12:29	19:11			11:00	11:02		11:00							17:10
19/06/24 - QUA	Folga																17:10
20/06/24 - QUI	07:12	11:26	12:28	19:13			11:00	10:59		11:00							17:10
21/06/24 - SEX	Folga																17:10
22/06/24 - SAB	07:10	11:18	12:28	19:29			11:00	11:09		11:00							17:10
23/06/24 - DOM	Folga																17:10
24/06/24 - SEG	07:06	11:10	12:11	19:16			11:00	11:09		11:00							17:10
25/06/24 - TER	Folga																17:10
26/06/24 - QUA	07:07	11:03	12:06	19:37			11:00	11:27		11:00						00:27	17:37
27/06/24 - QUI	Folga																17:37
28/06/24 - SEX	07:09	11:12	12:12	19:01			10:52	10:52		11:00							17:37
29/06/24 - SAB	Folga																17:37
30/06/24 - DOM	07:16	12:42	15:28	19:02			09:00	09:00		11:00						-02:00	15:37
<b>TOTAIS</b>							<b>161:59</b>	<b>163:46</b>		<b>165:00</b>						<b>-01:26</b>	<b>15:37</b>

(P)-Incluído, (P)-Pré-assinalado, (M)-Coletor REP-P Mobile/Web, (Q)-Coletor REP-P (iDFace/iDFlex)

  
EMANUELA DE FREITAS PIMENTA

  
INSTITUTO PAULISTA DE APOIO A GESTÃO DA SAÚDE PÚBLICA

# Cartão de Ponto

DE 01/06/2024 ATÉ 30/06/2024

NOME DO FUNCIONÁRIO: FABIANA DOS SANTOS NUNES  
NOME DO DEPARTAMENTO: ITIRAPUA - FSEI

NOME DO CARGO: TÉCNICO EM ENFERMAGEM

HORÁRIO DE TRABALHO

	ENT. 1	SAÍ. 1	ENT. 2	SAÍ. 2
SEG	07:00	12:00	14:00	17:00
TER	07:00	12:00	14:00	17:00
QUA	07:00	12:00	14:00	17:00
QUI	07:00	12:00	14:00	17:00
SEX	07:00	12:00	14:00	17:00
SAB				
DOM				

DIA	ENT. 1	SAÍ. 1	ENT. 2	SAÍ. 2	ENT. 3	SAÍ. 3	TOTAL NORMALIS <sup>N</sup>	TOTAL TRABALHADO	TOTAL NOTURNO <sup>N</sup>	HORAS PREVISTAS	DIA FALTA	FALTA E ATRASO	ABONO	EXTRA DIURNA	EXTRA NOTURNA <sup>N</sup>	BANCO TOTAL	BANCO SALDO
01/06/24 - SAB	Folga																
02/06/24 - DOM	Folga																
03/06/24 - SEG	06:58 (P)	11:01 (P)	13:00 (P)	17:00 (P)			08:00	08:03		08:00							
04/06/24 - TER	06:55 (P)	11:03 (P)	13:04 (P)	17:02 (P)			08:00	08:06		08:00							
05/06/24 - QUA	06:59 (P)	11:00 (P)	13:00 (P)	17:01 (P)			08:00	08:02		08:00							
06/06/24 - QUI	07:00 (P)	10:59 (P)	12:59 (P)	17:05 (P)			08:00	08:05		08:00							
07/06/24 - SEX	06:49 (P)	11:05 (P)	13:05 (P)	17:00 (P)			08:00	08:11		08:00						00:11	00:11
08/06/24 - SAB	Folga																00:11
09/06/24 - DOM	Folga																
10/06/24 - SEG	07:00 (P)	11:00 (P)	11:58	16:04 (P)			08:00	08:06		08:00							00:11
11/06/24 - TER	06:47	11:02	12:56	17:03			08:00	08:22		08:00						00:22	00:33
12/06/24 - QUA	06:46	11:04	12:34	17:10			08:00	08:54		08:00						00:54	01:27
13/06/24 - QUI	06:48	11:02	12:46	17:10			08:00	08:38		08:00						00:38	02:05
14/06/24 - SEX	06:59	11:13	12:59	17:02			08:00	08:17		08:00						00:17	02:22
15/06/24 - SAB	Folga																
16/06/24 - DOM	Folga																
17/06/24 - SEG	06:37	11:05	12:46	17:04			08:00	08:46		08:00						00:46	03:08
18/06/24 - TER	06:36	11:01	12:54	17:07			08:00	08:38		08:00						00:38	03:46
19/06/24 - QUA	06:37	11:06	12:47	17:03			08:00	08:45		08:00						00:45	04:31
20/06/24 - QUI	06:39	11:03	12:59	17:02			08:00	08:27		08:00						00:27	04:58
21/06/24 - SEX	06:55	11:01	12:56	17:01			08:00	08:11		08:00						00:11	05:09
22/06/24 - SAB	Folga																
23/06/24 - DOM	Folga																
24/06/24 - SEG	07:17	11:01	12:43	17:11			08:00	08:12		08:00						00:12	05:21
25/06/24 - TER	06:57	11:02	12:57	17:04			08:00	08:12		08:00						00:12	05:33
26/06/24 - QUA	06:58	11:03	12:56	17:02			08:00	08:11		08:00						00:11	05:44
27/06/24 - QUI	06:59	11:01	12:56	17:06			08:00	08:12		08:00						00:12	05:56
28/06/24 - SEX	06:55	11:01	12:57	17:00			08:00	08:09		08:00							05:56
29/06/24 - SAB	Folga																05:56
30/06/24 - DOM	Folga																05:56
<b>TOTAIS</b>							<b>160:00</b>	<b>166:27</b>		<b>160:00</b>						<b>05:56</b>	<b>05:56</b>

(P) = Incluído, (Pr) = Pré-assinalado, (M) = Coletor REP-P Mobile/Web, (C) = Coletor REP-P (IDFace/IDFlex)

Fabiana dos Santos Nunes  
FABIANA DOS SANTOS NUNES

INSTITUTO PAULISTA DE APOIO À GESTÃO DA SAÚDE PÚBLICA

# Cartão de Ponto

DE 01/06/2024 ATÉ 30/06/2024

NOME DO FUNCIONÁRIO: FABIANA PULCENA FLORIANO  
NOME DO DEPARTAMENTO: ITIRAPUÁ - CENTRO DE SAÚDE III

NOME DO CARGO: TÉCNICO EM ENFERMAGEM

HORÁRIO DE TRABALHO

	ENT. 1	SAÍ. 1	ENT. 2	SAÍ. 2
SEG	07:00	12:00	14:00	17:00
TER	07:00	12:00	14:00	17:00
QUA	07:00	12:00	14:00	17:00
QUI	07:00	12:00	14:00	17:00
SEX	07:00	12:00	14:00	17:00
SAB				
DOM				

DIA	ENT. 1	SAÍ. 1	ENT. 2	SAÍ. 2	ENT. 3	SAÍ. 3	TOTAL NORMAIS <sup>M</sup>	TOTAL TRABALHADO	TOTAL NOTURNO <sup>N</sup>	HORAS PREVISTAS	DIA FALTA	FALTA E ATRASO	ABONO	EXTRA DIURNA	EXTRA NOTURNA <sup>N</sup>	BANCO TOTAL	BANCO SALDO
01/06/24 - SAB	Folga																-02:12
02/06/24 - DOM	Folga																-02:12
03/06/24 - SEG	08:53	11:57	13:12	18:28			08:00	08:20		08:00						00:20	-01:52
04/06/24 - TER	09:07	12:07	13:16	17:35			07:19	07:19		08:00						-00:41	-02:33
05/06/24 - QUA	09:05 (P)	11:56	13:08	16:52			06:35	06:35		08:00						-01:25	-03:58
06/06/24 - QUI	08:54	12:05	13:15	19:00 (P)			08:00	08:56		08:00						00:56	-03:02
07/06/24 - SEX	09:25	11:59	13:02	17:08			06:40	06:40		08:00						-01:20	-04:22
08/06/24 - SAB	Folga																-04:22
09/06/24 - DOM	Folga																-04:22
10/06/24 - SEG	08:37	12:00	13:14	18:56			08:00	09:05		08:00						01:05	-03:17
11/06/24 - TER	08:41	11:54	13:13	17:45			07:45	07:45		08:00						-00:15	-03:32
12/06/24 - QUA	08:31	11:57	13:09	18:49			08:00	09:06		08:00						01:06	-02:26
13/06/24 - QUI	08:44	12:03	13:22	18:30 (P)			08:00	08:27		08:00						00:27	-01:59
14/06/24 - SEX	08:44	12:12	13:22	17:28			07:34	07:34		08:00						-00:26	-02:25
15/06/24 - SAB	Folga																-02:25
16/06/24 - DOM	Folga																-02:25
17/06/24 - SEG	08:37	11:53	12:50	19:01			08:00	09:27		08:00						01:27	-00:58
18/06/24 - TER	08:36	12:04	13:12	17:10			07:26	07:26		08:00						-00:34	-01:32
19/06/24 - QUA	08:42	12:05	13:11	16:52			07:04	07:04		08:00						-00:56	-02:28
20/06/24 - QUI	08:33	12:12	13:11	18:52			08:00	09:20		08:00						01:20	-01:08
21/06/24 - SEX	08:45	12:05	13:14	17:01			07:07	07:07		08:00						-00:53	-02:01
22/06/24 - SAB	Folga																-02:01
23/06/24 - DOM	Folga																-02:01
24/06/24 - SEG	08:39	12:00	13:09	18:52			08:00	09:04		08:00						01:04	-00:57
25/06/24 - TER	08:40	12:13	13:17	17:20			07:36	07:36		08:00						-00:24	-01:21
26/06/24 - QUA	08:40	12:07	13:08	18:00			08:00	08:19		08:00						00:19	-01:02
27/06/24 - QUI	08:40	12:06	13:08	18:49			08:00	09:07		08:00						01:07	00:05
28/06/24 - SEX	08:36	12:08	13:17	17:11			07:26	07:26		08:00						-00:34	-00:29
29/06/24 - SAB	Folga																-00:29
30/06/24 - DOM	Folga																-00:29
<b>TOTAIS</b>							<b>152:32</b>	<b>161:43</b>		<b>160:00</b>						<b>01:43</b>	<b>-00:29</b>

(P)-Incluído, (P)-Pre-assinalado, (M)-Coletor REP-P Mobile/Web, (C)-Coletor REP-P (iDFace/iDFlex)

  
FABIANA PULCENA FLORIANO

  
INSTITUTO PAULISTA DE APOIO A GESTÃO DA SAÚDE PÚBLICA

# Cartão de Ponto

Control ID

DE 01/06/2024 ATÉ 30/06/2024

Página 11 de 38  
Em tempo 01/07/2024 às 15:00

NOME DO FUNCIONÁRIO: FATIMA XAVIER PEREIRA  
NOME DO DEPARTAMENTO: TIAPUJÁ - CENTRO DE SAÚDE III

NOME DO CARGO: TÉCNICO EM ENFERMAGEM

HORÁRIO DE TRABALHO

	ENT. 1	SAÍ. 1	ENT. 2	SAÍ. 2
SEG	07:00	12:00	13:00	19:00
TER	07:00	12:00	13:00	19:00
QUA	07:00	12:00	13:00	19:00
QUI	07:00	12:00	13:00	19:00
SEX	07:00	12:00	13:00	19:00
SAB	07:00	12:00	13:00	19:00
DOM	07:00	12:00	13:00	19:00

DIA	ENT. 1	SAÍ. 1	ENT. 2	SAÍ. 2	ENT. 3	SAÍ. 3	TOTAL NORMAIS <sup>N</sup>	TOTAL TRABALHADO	TOTAL NOTURNO <sup>N</sup>	HORAS PREVISTAS	DIA FALTA	FALTA E ATRASO	ABONO	EXTRA DIURNA	EXTRA NOTURNA <sup>N</sup>	BANCO TOTAL	BANCO SALDO
01/06/24 - SAB	06:58	12:06	13:11	19:00			11:00	10:57	00:02	11:00							11:57
02/06/24 - DOM	Folga																11:57
03/06/24 - SEG	06:58	14:06	15:05	19:01			11:00	11:04	00:02	11:00							11:57
04/06/24 - TER	Folga																11:57
05/06/24 - QUA	06:58	12:08	13:13	19:00			11:00	10:57	00:02	11:00							11:57
06/06/24 - QUI	Folga																11:57
07/06/24 - SEX	06:59	12:12	13:12 (F)	18:59			11:00	11:00	00:01	11:00							11:57
08/06/24 - SAB	Folga																11:57
09/06/24 - DOM	06:53	12:04	Banco				05:12	05:11	00:08	11:00						-03:49	06:08
10/06/24 - SEG	Folga																06:08
11/06/24 - TER	06:59	12:02	13:04	19:03			11:00	11:02	00:01	11:00							06:08
12/06/24 - QUA	Folga																06:08
13/06/24 - QUI	07:00	12:16	13:16	19:00			11:00	11:00		11:00							06:08
14/06/24 - SEX	Folga																06:08
15/06/24 - SAB	06:55	12:36	13:35	19:05			11:01	11:11	00:06	11:00						00:11	06:19
16/06/24 - DOM	Folga																06:19
17/06/24 - SEG	07:01	12:16	13:17	19:02			11:00	11:00		11:00							06:19
18/06/24 - TER	Folga																06:19
19/06/24 - QUA	07:03	12:12	13:12	19:02			11:00	10:59		11:00							06:19
20/06/24 - QUI	Folga																06:19
21/06/24 - SEX	07:04	12:05	13:04	19:07			11:00	11:04		11:00							06:19
22/06/24 - SAB	Folga																06:19
23/06/24 - DOM	06:57	12:14	13:16	18:58			11:00	10:59	00:03	11:00							06:19
24/06/24 - SEG	Folga																06:19
25/06/24 - TER	07:05	12:09	13:06	21:03			11:04	13:01		11:00						02:01	08:20
26/06/24 - QUA	Folga																08:20
27/06/24 - QUI	07:07	12:08	13:10	19:00			10:51	10:51		11:00							08:20
28/06/24 - SEX	Folga																08:20
29/06/24 - SAB	06:51	12:06	13:08	19:01			11:01	11:08	00:10	11:00							08:20
30/06/24 - DOM	Folga																08:20
<b>TOTAIS</b>							<b>159:05</b>	<b>161:24</b>	<b>00:35</b>	<b>165:00</b>						<b>-03:37</b>	<b>08:20</b>

(F)-Incluído, (P)-Pré-assinalado, (M)-Coletor REP-P Mobile/Web, (Q)-Coletor REP-P (iDFace/iDFlex)

*Fatima Xavier Pereira*  
FATIMA XAVIER PEREIRA

*[Assinatura]*  
INSTITUTO PAULISTA DE APOIO A GESTÃO DA SAÚDE PÚBLICA



# Cartão de Ponto

DE 01/06/2024 ATÉ 30/06/2024

NOME DO FUNCIONÁRIO: FRANCIELE BERETA VILELA

NOME DO DEPARTAMENTO: ITIRAPUÁ - CENTRO DE SAÚDE III

NOME DO CARGO: FARMACÊUTICA

HORÁRIO DE TRABALHO

	ENT. 1	SAÍ. 1	ENT. 2	SAÍ. 2
SEG	08:00	12:00	13:00	17:00
TER	08:00	12:00	13:00	17:00
QUA	08:00	12:00	13:00	17:00
QUI	08:00	12:00	13:00	17:00
SEX	08:00	12:00	13:00	17:00
SAB				
DOM				

DIA	ENT. 1	SAÍ. 1	ENT. 2	SAÍ. 2	ENT. 3	SAÍ. 3	TOTAL NORMALIS <sup>N</sup>	TOTAL TRABALHADO	TOTAL NOTURNO <sup>N</sup>	HORAS PREVISTAS	DIA FALTA	FALTA E ATRASO	ABONO	EXTRA DIURNA	EXTRA NOTURNA <sup>N</sup>	BANCO TOTAL	BANCO SALDO
01/06/24 - SAB	Folga																15:22
02/06/24 - DOM	Folga																15:22
03/06/24 - SEG	08:02	12:14	13:33	17:37			08:00	08:16		08:00						00:16	15:38
04/06/24 - TER	07:54	12:10	13:34	17:35			08:00	08:17		08:00						00:17	15:55
05/06/24 - QUA	07:58	12:04	13:42	17:41			08:00	08:05		08:00							15:55
06/06/24 - QUI	08:22	12:09	13:30	17:34			07:51	07:51		08:00							15:55
07/06/24 - SEX	08:01	12:09	13:24	17:37			08:00	08:21		08:00						00:21	16:16
08/06/24 - SAB	Folga																16:16
09/06/24 - DOM	Folga																16:16
10/06/24 - SEG	07:58	12:14	13:33	17:22			08:00	08:05		08:00							16:16
11/06/24 - TER	07:55	12:18	13:43 (P)	21:26			08:00	12:06		08:00						04:06	20:22
12/06/24 - QUA	07:04	11:33	12:48	17:39			08:00	09:20		08:00						01:20	21:42
13/06/24 - QUI	08:00 (P)	12:04	13:30	17:47			08:00	08:21		08:00						00:21	22:03
14/06/24 - SEX	07:58	13:44	14:57	17:38			08:00	08:27		08:00						00:27	22:30
15/06/24 - SAB	Folga																22:30
16/06/24 - DOM	Folga																22:30
17/06/24 - SEG	08:01	12:07	Banco				04:06	04:06		08:00						-0:34	18:36
18/06/24 - TER	08:03	12:24	13:48	17:30			08:00	08:03		08:00							18:36
19/06/24 - QUA	08:03	12:18	13:44	17:33			08:00	08:04		08:00							18:36
20/06/24 - QUI	08:30 (P)	12:00 (P)	13:39	17:35			07:25	07:26		08:00						-00:34	18:02
21/06/24 - SEX	07:59	12:05	13:32	17:30 (P)			08:00	08:04		08:00							18:02
22/06/24 - SAB	Folga																18:02
23/06/24 - DOM	Folga																18:02
24/06/24 - SEG	07:57	11:37 (P)	12:37	17:31			08:00	08:34		08:00						00:34	18:36
25/06/24 - TER	08:08	12:59	14:18	17:31			08:00	08:04		08:00							18:36
26/06/24 - QUA	07:46	12:16	13:36 (P)	17:32			08:00	08:26		08:00						00:26	19:02
27/06/24 - QUI	07:48	12:11	13:30 (P)	17:33			08:00	08:26		08:00						00:26	19:28
28/06/24 - SEX	07:57	11:15	12:19	17:51			08:00	08:50		08:00						00:50	20:18
29/06/24 - SAB	Folga																20:18
30/06/24 - DOM	Folga																20:18
<b>TOTAIS</b>							<b>155:23</b>	<b>165:12</b>		<b>160:00</b>						<b>04:56</b>	<b>20:18</b>

(P)=Incluído, (P)=Pre-assinalado, (M)=Coletor REP-P Mobile/Web, (C)=Coletor REP-P (iDFace/iDFlex)

*Franciele Bereta Vilela*  
FRANCIELE BERETA VILELA

*[Assinatura]*  
INSTITUTO PAULISTA DE APOIO A GESTÃO DA SAÚDE PÚBLICA

# Cartão de Ponto

DE 01/06/2024 ATÉ 30/06/2024

NOME DO FUNCIONÁRIO: GISELE MARIA DA SILVA

NOME DO DEPARTAMENTO: TERAPIA - FSI

NOME DO CARGO: NUTRICIONISTA

HORÁRIO DE TRABALHO

	ENT. 1	SAL. 1	ENT. 2	SAL. 2
SEG	08:00	12:00	13:00	17:00
TER	08:00	12:00	13:00	17:00
QUA	08:00	12:00	13:00	17:00
QUI	08:00	12:00	13:00	17:00
SEX	08:00	12:00	13:00	17:00
SAB				
DOM				

DIA	ENT. 1	SAL. 1	ENT. 2	SAL. 2	ENT. 3	SAL. 3	TOTAL NORMAIS <sup>(1)</sup>	TOTAL TRABALHADO	TOTAL NOTURNO <sup>(1)</sup>	HORAS PREVISTAS	DIA FALTA	FALTA E ATRASO	ABONO	EXTRA DIURNA	EXTRA NOTURNA <sup>(1)</sup>	BANCO TOTAL	BANCO SALDO
01/06/24 - SAB	Folga																05:21
02/06/24 - DOM	Folga																05:21
03/06/24 - SEG	07:10	11:34	13:25	17:05			08:00	08:04		08:00							05:21
04/06/24 - TER	07:02	11:06	13:02	17:22			08:00	08:24		08:00						00:24	05:45
05/06/24 - QUA	07:05	11:01	13:02	17:00			07:54	07:54		08:00							05:45
06/06/24 - QUI	07:05	11:01	13:10	17:00			07:46	07:46		08:00						-00:14	05:31
07/06/24 - SEX	07:10	11:16	13:01	17:02			08:00	08:07		08:00							05:31
08/06/24 - SAB	Folga																05:31
09/06/24 - DOM	Folga																05:31
10/06/24 - SEG	07:10	11:39	13:26	17:01			08:00	08:04		08:00							05:31
11/06/24 - TER	07:10	11:08	13:02	17:11			08:00	08:07		08:00							05:31
12/06/24 - QUA	07:09	11:02	13:07	17:00			07:46	07:46		08:00						-00:14	05:17
13/06/24 - QUI	07:12	11:11	13:05	17:00			07:54	07:54		08:00							05:17
14/06/24 - SEX	07:10	11:39	13:08	17:02			08:00	08:23		08:00						00:23	05:40
15/06/24 - SAB	Folga																05:40
16/06/24 - DOM	13:49	14:16														00:27	06:07
17/06/24 - SEG	07:10	12:33	13:58	17:15			08:00	08:10		08:00							06:07
18/06/24 - TER	07:09	11:13	13:08	17:01			08:00	08:00		08:00							06:07
19/06/24 - QUA	07:06	11:02	13:04	17:01			07:53	07:53		08:00							06:07
20/06/24 - QUI	07:09	11:00	13:03	17:00			07:48	07:48		08:00						-00:12	05:55
21/06/24 - SEX	07:08	11:06	13:12	17:09			08:00	07:55		08:00							05:55
22/06/24 - SAB	Folga																05:55
23/06/24 - DOM	Folga																05:55
24/06/24 - SEG	07:13	11:29	13:25	17:00			07:51	07:51		08:00							05:55
25/06/24 - TER	07:10	11:16	13:07	17:30			08:00	08:29		08:00						00:29	06:24
26/06/24 - QUA	07:04	11:00	13:02	17:00			07:54	07:54		08:00							06:24
27/06/24 - QUI	07:03	11:07	13:05	17:00			08:00	07:59		08:00							06:24
28/06/24 - SEX	07:11	11:00	13:00	17:05			07:54	07:54		08:00							06:24
29/06/24 - SAB	Folga																06:24
30/06/24 - DOM	Folga																06:24
<b>TOTAIS</b>							<b>158:40</b>	<b>160:49</b>		<b>160:00</b>						<b>01:03</b>	<b>06:24</b>

(1) -Incluído. (P)-Pré-assinalado. (M)-Coletor REP-P Mobile/Web, (C)-Coletor REP-P (iDFace/iDFlex)

  
GISELE MARIA DA SILVA

  
INSTITUTO PAULISTA DE APOIO A GESTÃO DA SAÚDE PÚBLICA



# Cartão de Ponto

Control iD

DE 01/06/2024 ATÉ 30/06/2024

Página 14 de 38  
Em tempo em 01/07/2024 às 15:00

NOME DO FUNCIONÁRIO: GRAZIELA GOULART  
NOME DO DEPARTAMENTO: ITIRAPUÁ - CENTRO DE SAÚDE III

NOME DO CARGO: ATENDENTE EM FARMÁCIA

HORÁRIO DE TRABALHO

	ENT. 1	SAÍ. 1	ENT. 2	SAÍ. 2
SEG	07:00	12:00	13:00	19:00
TER	07:00	12:00	13:00	19:00
QUA	07:00	12:00	13:00	19:00
QUI	07:00	12:00	13:00	19:00
SEX	07:00	12:00	13:00	19:00
SAB	07:00	12:00	13:00	19:00
DOM	07:00	12:00	13:00	19:00

DIA	ENT. 1	SAÍ. 1	ENT. 2	SAÍ. 2	ENT. 3	SAÍ. 3	TOTAL NORMAIS <sup>N</sup>	TOTAL TRABALHADO	TOTAL NOTURNO <sup>N</sup>	HORAS PREVISTAS	DIA FALTA	FALTA E ATRASO	ABONCI	EXTRA DIURNA	EXTRA NOTURNA <sup>N</sup>	BANCO TOTAL	BANCO SALDO
01/06/24 - SAB	06:57	11:58	12:53	19:00			11:00	11:08	00:03	11:00							05:32
02/06/24 - DOM	Folga																05:32
03/06/24 - SEG	06:06	10:58	12:03	19:06			11:01	11:05	00:05	11:00							05:32
04/06/24 - TER	Folga																05:32
05/06/24 - QUA	06:55	11:00	11:55	19:04			11:01	11:14	00:06	11:00						00:14	05:46
06/06/24 - QUI	Folga																05:46
07/06/24 - SEX	06:52	11:00	12:08	19:00			11:01	11:00	00:09	11:00							05:46
08/06/24 - SAB	Folga																05:46
09/06/24 - DOM	06:57	11:00	14:08	19:00			08:55	08:55	00:03	11:00						02:05	03:41
10/06/24 - SEG	16:00	19:03						03:03								03:03	06:44
11/06/24 - TER	06:52	10:58	12:05	19:02			11:01	11:03	00:09	11:00							06:44
12/06/24 - QUA	Folga																06:44
13/06/24 - QUI	06:59	11:01	11:56	19:12			11:00	11:18	00:01	11:00						00:18	07:02
14/06/24 - SEX	Folga																07:02
15/06/24 - SAB	06:52	12:16	13:11	19:06			11:01	11:19	00:09	11:00						00:19	07:21
16/06/24 - DOM	Folga																07:21
17/06/24 - SEG	06:54	10:58	11:58	19:17			11:01	11:24	00:07	11:00						00:23	07:44
18/06/24 - TER	Folga																07:44
19/06/24 - QUA	06:53	10:47	12:16	19:03			10:42	10:41	00:08	11:00						-00:19	07:25
20/06/24 - QUI	Folga																07:25
21/06/24 - SEX	06:50	10:56	11:54	19:00			11:01	11:12	00:11	11:00						00:12	07:37
22/06/24 - SAB	Folga																07:37
23/06/24 - DOM	06:48	12:32	13:28	19:00			11:02	11:16	00:14	11:00						00:16	07:53
24/06/24 - SEG	Folga																07:53
25/06/24 - TER	11:55	19:00	Atestado Médico				07:05	07:05		11:00							07:53
26/06/24 - QUA	Folga																07:53
27/06/24 - QUI	06:50	10:59	11:54	19:09			11:01	11:24	00:11	11:00						00:24	08:17
28/06/24 - SEX	Folga																08:17
29/06/24 - SAB	07:01	12:40	13:30	19:00			11:00	11:06		11:00							08:17
30/06/24 - DOM	Folga																08:17
<b>TOTAIS</b>							<b>158:52</b>	<b>164:12</b>	<b>01:36</b>	<b>165:00</b>						<b>02:45</b>	<b>08:17</b>

(I)-Incluído, (P)-Pré-assinalado, (M)-Coletor REP-P Mobile/Web, (C)-Coletor REP-P (DFace/DFlex)

  
GRAZIELA GOULART

  
INSTITUTO PAULISTA DE APOIO A GESTÃO DA SAÚDE PÚBLICA

# Cartão de Ponto

DE 01/06/2024 ATÉ 30/06/2024

NOME DO FUNCIONÁRIO: GUILHERME AUGUSTO SILVEIRA SOUZA  
 NOME DO DEPARTAMENTO: ITIRAPUJÁ - CENTRO DE SAÚDE III

NOME DO CARGO: MOTORISTA DE AMBIULANCIA

### HORÁRIO DE TRABALHO

	ENT. 1	SAÍ. 1	ENT. 2	SAÍ. 2
SEG	07:00	12:00	13:00	19:00
TER	07:00	12:00	13:00	19:00
QUA	07:00	12:00	13:00	19:00
QUI	07:00	12:00	13:00	19:00
SEX	07:00	12:00	13:00	19:00
SAB	07:00	12:00	13:00	19:00
DOM	07:00	12:00	13:00	19:00

DIA	ENT. 1	SAÍ. 1	ENT. 2	SAÍ. 2	ENT. 3	SAÍ. 3	TOTAL NORMAIS <sup>W</sup>	TOTAL TRABALHADO	TOTAL NOTURNO <sup>H</sup>	HORAS PREVISTAS	DIA FALTA	FALTA E ATRASO	ABONO	EXTRA DIURNA	EXTRA NOTURNA <sup>H</sup>	BANCO TOTAL	BANCO SALDO
01/06/24 - SAB	Folga																33:14
02/06/24 - DOM	06:57	11:28	12:37	19:04			11:00	10:58		11:00							33:14
03/06/24 - SEG	Folga																33:14
04/06/24 - TER	05:28	11:14	12:24	17:48			11:00	11:10		11:00							33:14
05/06/24 - QUA	Folga																33:14
06/06/24 - QUI	05:27	12:17	13:18	17:35			11:00	11:07		11:00							33:14
07/06/24 - SEX	Folga																33:14
08/06/24 - SAB	06:56	12:38	13:39	19:01			11:00	11:04		11:00						11:10	44:24
09/06/24 - DOM	06:49	11:59	13:00	19:00				11:10									44:24
10/06/24 - SEG	06:56	10:58	12:09	19:01			10:54	10:54		11:00							44:24
11/06/24 - TER	Folga																44:21
12/06/24 - QUA	07:28	10:57	12:05	19:00			10:24	10:24		11:00						-00:36	43:48
13/06/24 - QUI	Folga																43:48
14/06/24 - SEX	06:46	11:01	12:07	21:48			11:00	13:56		11:00						00:08	43:56
15/06/24 - SAB	Folga																43:56
16/06/24 - DOM	06:55	11:01	12:05	19:16			11:00	11:17		11:00						00:17	44:13
17/06/24 - SEG	18:54	22:15						03:21	00:17								44:13
18/06/24 - TER	05:37	11:12	12:10	19:01			11:00	12:26		11:00						01:26	45:39
19/06/24 - QUA	Folga																45:39
20/06/24 - QUI	06:51	12:02	13:07	19:00			11:00	11:04		11:00							45:39
21/06/24 - SEX	18:55	21:48						02:53									45:39
22/06/24 - SAB	07:00	11:04	11:58	19:23	20:03	02:31	11:00	17:57	05:10	11:00						00:29	46:08
23/06/24 - DOM	Folga																46:08
24/06/24 - SEG	05:37	11:05	12:11	18:52			11:00	12:09		11:00						01:09	47:17
25/06/24 - TER	Folga																47:17
26/06/24 - QUA	05:25	12:03	13:06	17:47	19:03	21:47	11:00	14:03		11:00						00:19	47:36
27/06/24 - QUI	Folga																47:36
28/06/24 - SEX	05:29	10:56	11:56	17:38			11:00	11:09		11:00							47:36
29/06/24 - SAB	Folga																47:36
30/06/24 - DOM	Banco		Banco													-11:00	36:36
<b>TOTAIS</b>							<b>153:18</b>	<b>187:02</b>	<b>05:27</b>	<b>165:00</b>						<b>03:22</b>	<b>36:36</b>

(I)-Incluído, (P)-Pré-assimilado, (M)-Coletor REP-P Mobile/MB, (C)-Coletor REP-P (iDFace/iDFlex)

  
 GUILHERME AUGUSTO SILVEIRA SOUZA

  
 INSTITUTO PAULISTA DE APOIO A GESTÃO DA SAÚDE PÚBLICA

# Cartão de Ponto

Control iD

Página 16 de 38

Emitted em 01/07/2024 às 15:00

DE 01/06/2024 ATÉ 30/06/2024

NOME DO FUNCIONÁRIO: JESSICA GOMES BELOTI

NOME DO DEPARTAMENTO: TIRAPUÁ - CENTRO DE SAÚDE III

NOME DO CARGO: PSICOLOGO

HORÁRIO DE TRABALHO

	ENT. 1	SAÍ. 1	ENT. 2	SAÍ. 2
SEG	08:00	12:00	13:00	17:00
TER	08:00	12:00	13:00	17:00
QUA	08:00	12:00	13:00	17:00
QUI	08:00	12:00	13:00	17:00
SEX	08:00	12:00	13:00	17:00
SAB				
DOM				

DIA	ENT. 1	SAÍ. 1	ENT. 2	SAÍ. 2	ENT. 3	SAÍ. 3	TOTAL NORMAIS <sup>(1)</sup>	TOTAL TRABALHADO	TOTAL NOTURNO <sup>(1)</sup>	HORAS PREVISTAS	DIA FALTA	FALTA E ATRASO	ABONO	EXTRA DIURNA	EXTRA NOTURNA <sup>(1)</sup>	BANCO TOTAL	BANCO SALDO	
01/06/24 - SAB	Folga																	12,31
02/06/24 - DOM	Folga																	12,31
03/06/24 - SEG	09:29	17:01	18:38	20:19			08:00	09:14		08:00						01:13	13,44	
04/06/24 - TER	07:03	11:01	12:58	17:16 (P)			08:00	08:16		08:00						00:16	14,00	
05/06/24 - QUA	07:07	11:03	12:59	17:05			08:00	08:02		08:00							14,00	
06/06/24 - QUI	07:02	11:01	13:00	17:02			08:00	08:01		08:00							14,00	
07/06/24 - SEX	07:02	11:01	13:01	17:01			08:00	07:59		08:00							14,00	
08/06/24 - SAB	Folga																14,00	
09/06/24 - DOM	Folga																14,00	
10/06/24 - SEG	10:09	17:00	18:29	20:18			08:00	08:40		08:00						00:40	14,40	
11/06/24 - TER	07:03	11:00	13:00	17:00			08:00	07:57		08:00							14,40	
12/06/24 - QUA	07:04	11:02	13:00	16:00			06:58	06:58		08:00						-01:02	13,38	
13/06/24 - QUI	07:04	11:02	12:59	17:01			08:00	08:00		08:00							13,38	
14/06/24 - SEX	Banco		Banco							08:00						-08:00	05,38	
15/06/24 - SAB	Folga																05,38	
16/06/24 - DOM	Folga																05,38	
17/06/24 - SEG	10:17	17:00	18:28	20:20			08:00	08:35		08:00						00:35	06,13	
18/06/24 - TER	07:00	12:10 (P)	13:52	17:00			08:00	08:18		08:00						00:18	06,21	
19/06/24 - QUA	07:05	11:10	13:01	17:02			08:00	08:06		08:00							06,21	
20/06/24 - QUI	07:05	11:02	13:02	17:01			08:00	07:56		08:00							06,21	
21/06/24 - SEX	07:03	11:00	13:03	17:00			07:54	07:54		08:00							06,21	
22/06/24 - SAB	Folga																06,21	
23/06/24 - DOM	Folga																06,21	
24/06/24 - SEG	10:30	17:00	18:32	20:20			08:00	08:18		08:00						00:18	06,49	
25/06/24 - TER	07:03	11:00	13:07	17:00			07:50	07:50		08:00							06,49	
26/06/24 - QUA	07:04	11:03	13:03	17:02			08:00	07:58		08:00							06,49	
27/06/24 - QUI	07:05	11:02	12:58	17:01			08:00	07:59		08:00							06,49	
28/06/24 - SEX	07:08	11:05 (P)	13:05 (P)	17:04			08:00	07:56		08:00							06,49	
29/06/24 - SAB	Folga																06,49	
30/06/24 - DOM	Folga																06,49	
<b>TOTAIS</b>							<b>150:42</b>	<b>153:56</b>		<b>160:00</b>						<b>-05:42</b>	<b>06:49</b>	

(1) = Includido, (P) = Pre-assinalado, (M) = Coletor REP-P Mobile/Web, (C) = Coletor REP-P (iDFace/iDFlex)

*Jessica Gomes Beloti*  
JESSICA GOMES BELOTI

*AB*  
INSTITUTO PAULISTA DE APOIO A GESTÃO DA SAÚDE PÚBLICA



# Cartão de Ponto

DE 01/06/2024 ATÉ 30/06/2024

NOME DO FUNCIONÁRIO: JOSÉ APARECIDO FONSECA  
NOME DO DEPARTAMENTO: LIRAPUÁ - CENTRO DE SAÚDE III

NOME DO CARGO: MOTORISTA DE AMBULANCIA

HORÁRIO DE TRABALHO

	ENT. 1	SAÍ. 1	ENT. 2	SAÍ. 2
SEG	19:00	20:00	21:00	07:00
TER	19:00	20:00	21:00	07:00
QUA	19:00	20:00	21:00	07:00
QUI	19:00	20:00	21:00	07:00
SEX	19:00	20:00	21:00	07:00
SAB	19:00	20:00	21:00	07:00
DOM	19:00	20:00	21:00	07:00

DIA	ENT. 1	SAÍ. 1	ENT. 2	SAÍ. 2	ENT. 3	SAÍ. 3	TOTAL NORMALIS <sup>M</sup>	TOTAL TRABALHADO	TOTAL NOTURNO <sup>N</sup>	HORAS PREVISTAS	DIA FALTA	FALTA E ATRASO	ABONO	EXTRA DIURNA	EXTRA NOTURNA <sup>N</sup>	BANCO TOTAL	BANCO SALDO
01/06/24 - SAB	Folga																35:58
02/06/24 - DOM	18:51	22:26	23:10	06:59			12:08	11:22	09:26	11:00						00:22	36:20
03/06/24 - SEG	Folga																36:20
04/06/24 - TER	18:56	21:10 (P)	22:10 (P)	06:51			12:14	10:55	09:55	11:00							36:20
05/06/24 - QUA	Folga																36:20
06/06/24 - QUI	18:58	21:08	21:54	06:51			12:15	11:07	10:07	11:00							36:20
07/06/24 - SEX	Folga																36:20
08/06/24 - SAB	19:00	21:18	22:22	07:01			12:14	10:57	09:52	11:00							36:20
09/06/24 - DOM	Folga																36:20
10/06/24 - SEG	18:57	21:12	21:59	06:51			12:15	11:07	10:07	11:00							36:20
11/06/24 - TER	Folga																36:20
12/06/24 - QUA	19:00 (P)	21:02 (P)	22:00 (P)	07:00 (P)			12:17	11:02	10:17	11:00							36:20
13/06/24 - QUI	Folga																36:20
14/06/24 - SEX	19:00	21:59	22:36	06:59			12:09	11:22	09:35	11:00						00:22	36:42
15/06/24 - SAB	Folga																36:42
16/06/24 - DOM	18:57	22:04	22:58	06:50			12:08	10:59	09:04	11:00							36:42
17/06/24 - SEG	Folga																36:42
18/06/24 - TER	18:58	21:11	21:59	06:52			12:15	11:06	10:08	11:00							36:42
19/06/24 - QUA	Folga																36:42
20/06/24 - QUI	18:59	21:35	22:27	06:52			12:12	11:01	09:37	11:00							36:42
21/06/24 - SEX	Folga																36:42
22/06/24 - SAB	19:00	22:21	23:15	07:01			12:09	11:07	09:15	11:00							36:42
23/06/24 - DOM	Folga																36:42
24/06/24 - SEG	18:54	21:14	22:03	06:52			12:14	11:09	10:05	11:00							36:42
25/06/24 - TER	Folga																36:42
26/06/24 - QUA	18:59	22:27	23:01	06:53			12:08	11:20	09:30	11:00						00:20	37:02
27/06/24 - QUI	Folga																37:02
28/06/24 - SEX	19:02	21:14	22:06	07:00			12:15	11:06	10:10	11:00							37:02
29/06/24 - SAB	Folga																37:02
30/06/24 - DOM	18:57	22:02	23:05	06:45			11:51	10:45	08:48	11:00						-00:15	36:47
<b>TOTAIS</b>							<b>182:44</b>	<b>166:25</b>	<b>145:56</b>	<b>165:00</b>						<b>00:49</b>	<b>36:47</b>

(P)-Incluído, (P)-Pre-assinalado, (M)-Coletor REP-P Mobile/Web, (C)-Coletor REP-P (iDFace/iDFlex)

  
JOSE APARECIDO FONSECA

  
INSTITUTO PAULISTA DE APOIO A GESTÃO DA SAÚDE PÚBLICA

# Cartão de Ponto

Control ID

DE 01/06/2024 ATÉ 30/06/2024

Página 01 de 01  
Emitted em 02/07/2024 às 10:30

NOME DO FUNCIONÁRIO: JOSE LAZARO DOMINGOS  
NOME DO DEPARTAMENTO: ITIRAPUÁ - CENTRO DE SAÚDE III

NOME DO CARGO: MOTORISTA DE AMBULANCIA

HORÁRIO DE TRABALHO

	ENT. 1	SAÍ. 1	ENT. 2	SAÍ. 2
SEG	07:00	12:00	13:00	19:00
TER	07:00	12:00	13:00	19:00
QUA	07:00	12:00	13:00	19:00
QUI	07:00	12:00	13:00	19:00
SEX	07:00	12:00	13:00	19:00
SAB	07:00	12:00	13:00	19:00
DOM	07:00	12:00	13:00	19:00

DIA	ENT. 1	SAÍ. 1	ENT. 2	SAÍ. 2	ENT. 3	SAÍ. 3	TOTAL NORMAIS <sup>(B)</sup>	TOTAL TRABALHADO	TOTAL NOTURNO <sup>(B)</sup>	HORAS PREVISIAS	DIA FALTA	FALTA E ATRASO	ABONO	EXTRA DIURNA	EXTRA NOTURNA <sup>(B)</sup>	BANCO TOTAL	BANCO SALDO
01/06/24 - SAB	Folga																35:40
02/06/24 - DOM	06:58	12:00	13:01	19:00			11:00	11:01		11:00							35:40
03/06/24 - SEG	Folga																35:40
04/06/24 - TER	06:58	12:29	13:29	19:00			11:00	11:02		11:00							35:40
05/06/24 - QUA	Folga																35:40
06/06/24 - QUI	04:40	11:13	12:12	19:00			11:03	13:21	00:23	11:00						02:21	38:01
07/06/24 - SEX	06:59	11:24						04:25								04:25	42:26
08/06/24 - SAB	Banco		Banco							11:00						-11:00	31:26
09/06/24 - DOM	Folga																31:26
10/06/24 - SEG	06:55	11:00	12:01	22:12			11:00	14:16	00:14	11:00						00:04	31:30
11/06/24 - TER	Folga																31:30
12/06/24 - QUA	06:55	12:42	13:44	19:01			11:00	11:04		11:00							31:30
13/06/24 - QUI	Folga																31:30
14/06/24 - SEX	06:57	11:02	12:03	19:13			11:00	11:15		11:00						00:15	31:45
15/06/24 - SAB	Folga																31:45
16/06/24 - DOM	07:10	13:14	14:18	19:00			10:46	10:46		11:00						-00:14	31:31
17/06/24 - SEG	Folga																31:31
18/06/24 - TER	05:17	11:00	11:59	17:21			11:00	11:05		11:00							31:31
19/06/24 - QUA	Folga																31:31
20/06/24 - QUI	05:32	11:00	12:02	17:40	20:20	23:45	11:00	14:31	02:00	11:00						00:06	31:37
21/06/24 - SEX	Folga																31:37
22/06/24 - SAB	07:05	12:00	13:05	19:02			10:52	10:52		11:00							31:37
23/06/24 - DOM	Folga																31:37
24/06/24 - SEG	07:03	10:47	11:49	20:11			11:00	12:06		11:00						01:06	32:43
25/06/24 - TER	Folga																32:43
26/06/24 - QUA	06:57	11:00	12:04	19:26			11:00	11:25		11:00						00:25	33:08
27/06/24 - QUI	18:58	20:50 (B)	21:50 (B)	07:01 (B)				11:03	08:00							11:03	44:11
28/06/24 - SEX	Banco		Banco							11:00						-11:00	33:11
29/06/24 - SAB	Folga																33:11
30/06/24 - DOM	07:06	12:09	13:06	19:01			11:00	10:58		11:00						-02:29	33:11
<b>TOTAIS</b>							<b>142:41</b>	<b>169:10</b>	<b>10:37</b>	<b>165:00</b>							

(B) - Incluído. (P) - Pre-assinalado, (M) - Coletor REP-P Mobile/Web, (C) - Coletor REP-P (iDFace/iDFlex)

+ José Lazaro Domingos  
JOSE LAZARO DOMINGOS

  
INSTITUTO PAULISTA DE APOIO A GESTAO DA SAUDE PUBLICA

# Cartão de Ponto

Control iD

DE 01/06/2024 ATÉ 30/06/2024

Página 20 de 35  
Emitido em 01/07/2024 às 15:00

NOME DO FUNCIONÁRIO: JOSÉ LUCAS FREITAS PEDRO

NOME DO DEPARTAMENTO: TIRAMÁ - CENTRO DE SAÚDE III

NOME DO CARGO: FISIOTERAPEUTA

HORÁRIO DE TRABALHO

	ENT. 1	SAÍ. 1	ENT. 2	SAÍ. 2
SEG	08:00	14:00		
TER	08:00	14:00		
QUA	08:00	14:00		
QUI	08:00	14:00		
SEX	08:00	14:00		
SAB				
DOM				

DIA	ENT. 1	SAÍ. 1	ENT. 2	SAÍ. 2	ENT. 3	SAÍ. 3	TOTAL NORMALIS <sup>N</sup>	TOTAL TRABALHADO	TOTAL NOTURNO <sup>N</sup>	HORAS PREVISTAS	DIA FALTA	FALTA E ATRASO	ABONO	EXTRA DIURNA	EXTRA NOTURNA <sup>N</sup>	BANCO TOTAL	BANCO SALDO
01/06/24 - SAB	Folga																-04:09
02/06/24 - DOM	Folga																-04:09
03/06/24 - SEG	08:00	14:51					06:00	06:51		06:00						00:51	-03:18
04/06/24 - TER	07:51	14:54					06:00	07:03		06:00						01:03	-02:15
05/06/24 - QUA	07:53	14:00 (P)					06:00	06:07		06:00							-02:15
06/06/24 - QUI	07:55	14:23					06:00	06:28		06:00						00:28	-01:47
07/06/24 - SEX	08:12	15:10					06:00	06:58		06:00						00:58	-00:49
08/06/24 - SAB	Folga																-00:49
09/06/24 - DOM	Folga																-00:49
10/06/24 - SEG	08:04	14:11															-00:49
11/06/24 - TER	09:40	14:56					06:00	06:07		06:00							-00:49
12/06/24 - QUA	08:12	15:10					05:16	05:16		06:00						-00:44	-01:33
13/06/24 - QUI	07:52	14:06					06:00	06:58		06:00						00:58	-00:35
14/06/24 - SEX	07:57	14:32					06:00	06:14		06:00						00:14	00:21
15/06/24 - SAB	Folga						06:00	06:35		06:00						00:35	00:14
16/06/24 - DOM	Folga																00:14
17/06/24 - SEG	08:01	14:17															00:14
18/06/24 - TER	08:30	14:12					06:00	06:16		06:00						00:16	00:30
19/06/24 - QUA	07:51	14:11					05:42	05:42		06:00						-00:18	00:12
20/06/24 - QUI	07:58	14:00 (P)					06:00	06:20		06:00						00:20	00:32
21/06/24 - SEX	08:07	14:58					06:00	06:02		06:00							00:32
22/06/24 - SAB	Folga						06:00	06:51		06:00						00:51	01:23
23/06/24 - DOM	Folga																01:23
24/06/24 - SEG	08:00 (P)	14:03															01:23
25/06/24 - TER	08:02	12:14					06:00	06:03		06:00							01:23
26/06/24 - QUA	08:03	14:07					04:12	04:12		06:00						-01:48	-00:25
27/06/24 - QUI	07:59	14:58					06:00	06:04		06:00							-00:25
28/06/24 - SEX	08:02	13:49					06:00	06:59		06:00						00:59	00:34
29/06/24 - SAB	Folga						05:47	05:47		06:00						-00:13	00:21
30/06/24 - DOM	Folga																00:21
<b>TOTAIS</b>							<b>116:57</b>	<b>124:53</b>		<b>120:00</b>						<b>04:30</b>	<b>00:21</b>

(P) - Incluído, (P) - Pré-assinalado, (M) - Coletor REP-P Mobile/Web, (C) - Coletor REP-P (IDFace/IDFlex)

JOSÉ LUCAS FREITAS PEDRO

INSTITUTO PAULISTA DE APOIO A GESTÃO DA SAÚDE PÚBLICA



# Cartão de Ponto

Control ID

DE 01/06/2024 ATÉ 30/06/2024

Página 22 de 38  
Emitido em 01/07/2024 às 15:00

NOME DO FUNCIONÁRIO: LUCINEIA AVANCINI DE OLIVEIRA  
NOME DO DEPARTAMENTO: TIRAPIÁ - CENTRO DE SAÚDE II

NOME DO CARGO: ASSISTENTE SOCIAL

HORÁRIO DE TRABALHO

	ENT. 1	SAÍ. 1	ENT. 2	SAÍ. 2
SEG	07:00	13:00		
TER	07:00	13:00		
QUA	07:00	13:00		
QUI	07:00	13:00		
SEX	07:00	13:00		
SAB				
DOM				

DIA	ENT. 1	SAÍ. 1	ENT. 2	SAÍ. 2	ENT. 3	SAÍ. 3	TOTAL NORMALIS <sup>N</sup>	TOTAL TRABALHADO	TOTAL NOTURNO <sup>N</sup>	HORAS PREVISIAS	DIA FALTA	FALTA E ATRASO	ABONO	EXTRA DIURNA	EXTRA NOTURNA <sup>N</sup>	BANCO TOTAL	BANCO SALDO
01/06/24 - SAB	Folga																15:31
02/06/24 - DOM	Folga																15:31
03/06/24 - SEG	07:44	12:04	12:21	16:02			06:00	06:01		06:00						02:01	17:32
04/06/24 - TER	07:16	11:49	12:04	15:16			06:00	07:45		06:00						01:45	19:17
05/06/24 - QUA	06:59	12:01	12:19	13:19			06:00	06:02		06:00							19:17
06/06/24 - QUI	06:55	11:38	11:57	14:58			06:00	07:44		06:00						01:44	21:01
07/06/24 - SEX	08:41	16:47					06:00	08:06		06:00						02:06	23:07
08/06/24 - SAB	Folga																23:07
09/06/24 - DOM	Folga																23:07
10/06/24 - SEG	07:07	11:35	11:53	15:10			06:00	07:45		06:00						01:45	24:52
11/06/24 - TER	07:00 (P)	13:00 (P)					06:00	06:00		06:00							24:52
12/06/24 - QUA	07:00	12:13	12:33	13:15			06:00	05:55		06:00							24:52
13/06/24 - QUI	07:00 (P)	12:00 (P)	12:20 (P)	13:15 (P)			06:00	05:55		06:00							24:52
14/06/24 - SEX	06:51	12:47	12:59	13:45			06:00	06:42		06:00						00:42	25:34
15/06/24 - SAB	Folga																25:34
16/06/24 - DOM	Folga																25:34
17/06/24 - SEG	07:10	11:44	12:41	15:38			06:00	07:31		06:00						01:31	27:05
18/06/24 - TER	08:30 (P)	14:30 (P)					06:00	06:00		06:00							27:05
19/06/24 - QUA	07:00 (P)	10:56	11:16	13:13			05:53	05:53		06:00							27:05
20/06/24 - QUI	07:00	12:03	13:01	14:10			06:00	06:12		06:00						00:12	27:17
21/06/24 - SEX	08:36	11:38	12:35	15:48			06:00	06:15		06:00						00:15	27:32
22/06/24 - SAB	Folga																27:32
23/06/24 - DOM	Folga																27:32
24/06/24 - SEG	08:38	12:08	13:08	15:32			05:54	05:54		06:00							27:32
25/06/24 - TER	07:03	11:48	12:06	13:12			05:51	05:51		06:00							27:32
26/06/24 - QUA	08:02	11:38	12:41	15:22			06:00	06:17		06:00						00:17	27:49
27/06/24 - QUI	08:00 (P)	12:01 (P)	13:01 (P)	14:30 (P)			05:30	05:30		06:00						-00:30	27:19
28/06/24 - SEX	08:36	12:21	13:27	15:44			06:00	06:02		06:00							27:19
29/06/24 - SAB	Folga																27:19
30/06/24 - DOM	Folga																27:19
<b>TOTAIS</b>							<b>119:08</b>	<b>131:20</b>		<b>120:00</b>						<b>11:48</b>	<b>27:19</b>

(P)-Incluído, (P)-Pré-assinado, (M)-Coletor REP-P Mobile/Web, (C)-Coletor REP-P (IDFace/IDFlex)

*Lucineia Avancini de Oliveira*  
LUCINEIA AVANCINI DE OLIVEIRA

*[Assinatura]*  
INSTITUTO PAULISTA DE APOIO A GESTÃO DA SAÚDE PÚBLICA

# Cartão de Ponto

Control ID

DE 01/06/2024 ATÉ 30/06/2024

Página 23 de 38  
Emitido em 01/07/2024 às 15:00

NOME DO FUNCIONÁRIO: MAITE ILIDIA MOREIRA DO CARMO  
NOME DO DEPARTAMENTO: HIRAPUJA - FSE II

NOME DO CARGO: ENFERMAGEM

HORÁRIO DE TRABALHO

	ENT. 1	SAÍ. 1	ENT. 2	SAÍ. 2
SEG	08:00	12:00	13:00	17:00
TER	08:00	12:00	13:00	17:00
QUA	08:00	12:00	13:00	17:00
QUI	08:00	12:00	13:00	17:00
SEX	08:00	12:00	13:00	17:00
SAB				
DOM				

DIA	ENT. 1	SAÍ. 1	ENT. 2	SAÍ. 2	ENT. 3	SAÍ. 3	TOTAL NORMAIS <sup>M</sup>	TOTAL TRABALHADO	TOTAL NOTURNO <sup>N</sup>	HORAS PREVISTAS	DIA FALTA	FALTA E ATRASO	ABONO	EXTRA DIURNA	EXTRA NOTURNA <sup>N</sup>	BANCO TOTAL	BANCO SALDO
01/06/24 - SAB	Folga																00:37
02/06/24 - DOM	Folga																00:37
03/06/24 - SEG	07:02	11:03	12:58	17:01			08:00	08:04		08:00							00:37
04/06/24 - TER	06:55	11:00	12:58	17:00			08:00	08:07		08:00							00:37
05/06/24 - QUA	07:00	11:02	13:02	17:00			08:00	08:00		08:00							00:37
06/06/24 - QUI	06:57	11:00	13:04	17:00			08:00	07:59		08:00							00:37
07/06/24 - SEX	06:59	11:01	13:01	17:02			08:00	08:03		08:00							00:37
08/06/24 - SAB	Folga																00:37
09/06/24 - DOM	Folga																00:37
10/06/24 - SEG	06:58	11:40	12:49	17:00			08:00	08:53		08:00						00:53	01:30
11/06/24 - TER	06:56	11:33	12:09	17:00			08:00	09:28		08:00						01:28	02:58
12/06/24 - QUA	07:01	11:01	12:02	17:00			08:00	08:58		08:00						00:58	03:56
13/06/24 - QUI	06:56	11:21	13:19	16:48			07:54	07:54		08:00							03:56
14/06/24 - SEX	06:45	10:30	12:06	17:02			08:00	08:41		08:00						00:41	04:37
15/06/24 - SAB	Folga																04:37
16/06/24 - DOM	Folga																04:37
17/06/24 - SEG	06:59	11:00	12:58	17:00			08:00	08:03		08:00							04:37
18/06/24 - TER	07:03	11:03	12:58	17:00			08:00	08:05		08:00							04:37
19/06/24 - QUA	06:58	11:04	13:04	17:01			08:00	08:03		08:00							04:37
20/06/24 - QUI	06:59	11:00	13:02	17:00			08:00	07:59		08:00							04:37
21/06/24 - SEX	06:57	11:00	13:03	17:00			08:00	08:00		08:00							04:37
22/06/24 - SAB	Folga																04:37
23/06/24 - DOM	Folga																04:37
24/06/24 - SEG	06:55	11:04	12:08	17:00			08:00	09:01		08:00						01:01	05:38
25/06/24 - TER	Atestado Médico		Atestado Médico							08:00							05:38
26/06/24 - QUA	06:57	11:00	13:02	17:00			08:00	08:01		08:00							05:38
27/06/24 - QUI	Banco		Banco							08:00						-08:00	-02:22
28/06/24 - SEX	06:56	11:05 (I)	12:05 (I)	17:10			08:00	09:14		08:00						01:14	-01:08
29/06/24 - SAB	Folga																-01:08
30/06/24 - DOM	Folga																-01:08
<b>TOTAIS</b>							<b>143:54</b>	<b>150:33</b>		<b>160:00</b>						<b>-01:45</b>	<b>-01:08</b>

(I)-Incluído; (P)-Pré-assinalado; (M)-Coletor REP-P Mobile/Web; (Q)-Coletor REP-P (IDFace/IDFlex)

*Maite Ilidia Moreira do Carmo*  
MAITE ILIDIA MOREIRA DO CARMO

INSTITUTO PAULISTA DE APOIO A GESTÃO DA SAÚDE PÚBLICA

# Cartão de Ponto

Control iD

DE 01/06/2024 ATÉ 30/06/2024

Página 25 de 38  
Emitido em 01/07/2024 às 15:00

NOME DO FUNCIONÁRIO: MARIA EDUARDA ORTIZ PEREIRA  
NOME DO DEPARTAMENTO: ITIRAPUÁ - CENTRO DE SAÚDE III

NOME DO CARGO: AUXILIAR DE SERVIÇOS GERAIS

HORÁRIO DE TRABALHO

	ENT. 1	SAÍ. 1	ENT. 2	SAÍ. 2
SEG	07:00	17:00	13:00	19:00
TER	07:00	17:00	13:00	19:00
QUA	07:00	17:00	13:00	19:00
QUI	07:00	17:00	13:00	19:00
SEX	07:00	17:00	13:00	19:00
SAB	07:00	17:00	13:00	19:00
DOM	07:00	17:00	13:00	19:00

DIA	ENT. 1	SAÍ. 1	ENT. 2	SAÍ. 2	ENT. 3	SAÍ. 3	TOTAL NORMAIS <sup>H</sup>	TOTAL TRABALHADO	TOTAL NOTURNO <sup>H</sup>	HORAS PREVISTAS	DIA FALTA	FALTA E ATRASO	ABONO	EXTRA DIURNA	EXTRA NOTURNA <sup>H</sup>	BANCO TOTAL	BANCO SALDO
01/06/24 - SAB	-	-	-	-	-	-	-	-	-	-	-	-	-	-	-	-	-
02/06/24 - DOM	-	-	-	-	-	-	-	-	-	-	-	-	-	-	-	-	-
03/06/24 - SEG	-	-	-	-	-	-	-	-	-	-	-	-	-	-	-	-	-
04/06/24 - TER	-	-	-	-	-	-	-	-	-	-	-	-	-	-	-	-	-
05/06/24 - QUA	-	-	-	-	-	-	-	-	-	-	-	-	-	-	-	-	-
06/06/24 - QUI	-	-	-	-	-	-	-	-	-	-	-	-	-	-	-	-	-
07/06/24 - SEX	-	-	-	-	-	-	-	-	-	-	-	-	-	-	-	-	-
08/06/24 - SAB	-	-	-	-	-	-	-	-	-	-	-	-	-	-	-	-	-
09/06/24 - DOM	-	-	-	-	-	-	-	-	-	-	-	-	-	-	-	-	-
10/06/24 - SEG	-	-	-	-	-	-	-	-	-	-	-	-	-	-	-	-	-
11/06/24 - TER	-	-	-	-	-	-	-	-	-	-	-	-	-	-	-	-	-
12/06/24 - QUA	-	-	-	-	-	-	-	-	-	-	-	-	-	-	-	-	-
13/06/24 - QUI	-	-	-	-	-	-	-	-	-	-	-	-	-	-	-	-	-
14/06/24 - SEX	-	-	-	-	-	-	-	-	-	-	-	-	-	-	-	-	-
15/06/24 - SAB	-	-	-	-	-	-	-	-	-	-	-	-	-	-	-	-	-
16/06/24 - DOM	-	-	-	-	-	-	-	-	-	-	-	-	-	-	-	-	-
17/06/24 - SEG	-	-	-	-	-	-	-	-	-	-	-	-	-	-	-	-	-
18/06/24 - TER	06:58 (I)	11:45 (I)	12:46 (I)	19:04 (I)	-	-	11:00	11:05	00:02	11:00	-	-	-	-	-	-	-
19/06/24 - QUA	Folga	-	-	-	-	-	11:00	11:01	-	11:00	-	-	-	-	-	-	-
20/06/24 - QUI	07:00 (I)	11:32 (I)	12:32 (I)	19:01 (I)	-	-	11:00	11:01	-	11:00	-	-	-	-	-	-	-
21/06/24 - SEX	Folga	-	-	-	-	-	11:00	11:03	00:01	11:00	-	-	-	-	-	-	-
22/06/24 - SAB	06:59 (I)	11:40 (I)	12:40 (I)	19:02 (I)	-	-	11:00	11:03	00:01	11:00	-	-	-	-	-	-	-
23/06/24 - DOM	Folga	-	-	-	-	-	11:00	11:00	-	11:00	-	-	-	-	-	-	-
24/06/24 - SEG	07:00 (I)	11:56	12:56 (I)	19:00 (I)	-	-	11:00	11:00	-	11:00	-	-	-	-	-	-	-
25/06/24 - TER	Folga	-	-	-	-	-	11:00	11:01	-	11:00	-	-	-	-	-	-	-
26/06/24 - QUA	07:02	11:03	12:06	19:06	-	-	11:00	11:01	-	11:00	-	-	-	-	-	-	-
27/06/24 - QUI	Folga	-	-	-	-	-	11:00	11:09	-	11:00	-	-	-	-	-	-	-
28/06/24 - SEX	07:03	12:07	13:04	19:09	-	-	11:00	11:09	-	11:00	-	-	-	-	-	-	-
29/06/24 - SAB	Folga	-	-	-	-	-	11:00	11:09	-	11:00	-	-	-	-	-	-	-
30/06/24 - DOM	07:05	13:13	14:13	19:13	-	-	11:00	10:58	-	11:00	-	-	-	-	-	-	-
<b>TOTAIS</b>							<b>77:00</b>	<b>77:17</b>	<b>00:03</b>	<b>77:00</b>							

(I)-Incluído, (P)-Pré-assinalado, (M)-Coletor REP-P Mobile/Web, (Q)-Coletor REP-P (iDFace/DFlex)

*Maria Eduarda Ortiz Pereira*  
MARIA EDUARDA ORTIZ PEREIRA

*AB*  
INSTITUTO PAULISTA DE APOIO A GESTÃO DA SAÚDE PÚBLICA



# Cartão de Ponto

Control iD

DE 01/06/2024 ATÉ 30/06/2024

Página 26 de 38  
Emitido em 01/07/2024 às 15:00

NOME DO FUNCIONÁRIO: MARIA ELVIRA ALVES PEREIRA  
NOME DO DEPARTAMENTO: (TI)APUA - (ESP)

NOME DO CARGO: TÉCNICO EM ENFERMAGEM

HORÁRIO DE TRABALHO

	ENT. 1	SAÍ. 1	ENT. 2	SAÍ. 2
SEG	08:00	12:00	13:00	17:00
TER	08:00	12:00	13:00	17:00
QUA	08:00	12:00	13:00	17:00
QUI	08:00	12:00	13:00	17:00
SEX	08:00	12:00	13:00	17:00
SAB				
DOM				

DIA	ENT. 1	SAÍ. 1	ENT. 2	SAÍ. 2	ENT. 3	SAÍ. 3	TOTAL NORMALIS <sup>M</sup>	TOTAL TRABALHADO	TOTAL NOTURNO <sup>N</sup>	HORAS PREVISTAS	DIA FALTA	FALTA E ATRASO	ABONO	EXTRA DIURNA	EXTRA NOTURNA <sup>M</sup>	BANCO TOTAL	BANCO SALDO
01/06/24 - SAB	Folga																00:59
02/06/24 - DOM	Folga																00:59
03/06/24 - SEG	07:02	11:03	12:58	17:02			08:00	08:05		08:00							00:59
04/06/24 - TER	07:00	11:00	12:58	17:00			08:00	08:02		08:00							00:59
05/06/24 - QUA	06:59	11:02	12:04	17:01			08:00	09:00		08:00						01:00	01:59
06/06/24 - QUI	06:56	11:01	13:04	17:00			08:00	08:01		08:00							01:59
07/06/24 - SEX	07:00	11:01	13:00	17:02			08:00	08:03		08:00							01:59
08/06/24 - SAB	Folga																01:59
09/06/24 - DOM	Folga																01:59
10/06/24 - SEG	06:58	11:11	12:57	17:01			08:00	08:17		08:00						00:17	02:16
11/06/24 - TER	06:59	11:01	12:58	17:01			08:00	08:05		08:00							02:16
12/06/24 - QUA	07:03	11:03	12:03	17:01			08:00	08:58		08:00						00:58	03:14
13/06/24 - QUI	07:01	11:07	13:05	17:01			08:00	08:02		08:00							03:14
14/06/24 - SEX	07:01	11:01	13:03	17:01			08:00	07:58		08:00							03:14
15/06/24 - SAB	Folga																03:14
16/06/24 - DOM	Folga																03:14
17/06/24 - SEG	07:00	11:01	12:58	17:01			08:00	08:04		08:00							03:14
18/06/24 - TER	07:01	11:03	12:57	16:58			08:00	08:03		08:00							03:14
19/06/24 - QUA	07:00	11:02	13:04	17:01			08:00	07:59		08:00							03:14
20/06/24 - QUI	07:00	11:00	12:02	16:02			08:00	08:00		08:00							03:14
21/06/24 - SEX	07:02	11:01	13:03	17:00			08:00	07:56		08:00							03:14
22/06/24 - SAB	Folga																03:14
23/06/24 - DOM	Folga																03:14
24/06/24 - SEG	07:00	11:04	12:08	17:01			08:00	08:57		08:00						00:57	04:11
25/06/24 - TER	07:01	11:00	13:00	17:00			08:00	07:59		08:00							04:11
26/06/24 - QUA	07:05	11:00	13:02	17:01			07:54	07:54		08:00							04:11
27/06/24 - QUI	06:58	11:07	13:04	17:01			08:00	08:06		08:00							04:11
28/06/24 - SEX	07:00	11:00	12:53	17:10			08:00	08:17		08:00						00:17	04:28
29/06/24 - SAB	Folga																04:28
30/06/24 - DOM	Folga																04:28
<b>TOTAIS</b>							<b>159:54</b>	<b>163:46</b>		<b>160:00</b>						<b>03:29</b>	<b>04:28</b>

(B)=Incluído, (P)=Pré-assinalado, (M)=Coletor REP-P Mobile/Web, (C)=Coletor REP-P (iDFace/iDFlex)

Maria Elvira Alves Pereira  
MARIA ELVIRA ALVES PEREIRA

  
INSTITUTO PAULISTA DE APOIO A GESTÃO DA SAÚDE PÚBLICA

# Cartão de Ponto

Control ID

DE 01/06/2024 ATÉ 30/06/2024

Página 27 de 38  
Emitido em 01/07/2024 às 15:00

NOME DO FUNCIONÁRIO: MARIA FERNANDA NUNES PEREIRA

NOME DO CARGO: ATENDENTE EM FARMACIA

NOME DO DEPARTAMENTO: HTRAPAJA - ESKJ

HORÁRIO DE TRABALHO

	ENT. 1	SAÍ. 1	ENT. 2	SAÍ. 2
SEG	08:00	12:00	13:00	17:00
TER	08:00	12:00	13:00	17:00
QUA	08:00	12:00	13:00	17:00
QUI	08:00	12:00	13:00	17:00
SEX	08:00	12:00	13:00	17:00
SAB				
DOM				

DIA	ENT. 1	SAÍ. 1	ENT. 2	SAÍ. 2	ENT. 3	SAÍ. 3	TOTAL NORMAIS <sup>N</sup>	TOTAL TRABALHADO	TOTAL NOTURNO <sup>N</sup>	HORAS PREVISTAS	DIA FALTA	FALTA E ATRASO	ABONO	EXTRA DIURNA	EXTRA NOTURNA <sup>N</sup>	BANCO TOTAL	BANCO SALDO
01/06/24 - SAB	Folga																-04:43
02/06/24 - DOM	Folga																-04:43
03/06/24 - SEG	07:01	12:07	14:02	17:17			08:00	08:18		08:00						00:18	-04:25
04/06/24 - TER	07:01	12:11	14:14	17:18			08:00	08:14		08:00						00:14	-04:11
05/06/24 - QUA	07:12	13:11	Atestado Médico				05:59	05:59		08:00							-04:11
06/06/24 - QUI	07:10	12:10	14:23	17:13			07:50	07:50		08:00							-04:11
07/06/24 - SEX	07:14	12:30	14:29	17:27			08:00	08:14		08:00						00:14	-03:57
08/06/24 - SAB	Folga																-03:57
09/06/24 - DOM	Folga																-03:57
10/06/24 - SEG	07:11	12:14	14:21	17:17			08:00	07:59		08:00							-03:57
11/06/24 - TER	07:09	12:18	14:20	17:21			08:00	08:10		08:00							-03:57
12/06/24 - QUA	09:10	12:58	14:41	19:05			08:00	08:12		08:00						00:12	-03:45
13/06/24 - QUI	07:12	12:03	14:08	17:15			08:00	07:58		08:00							-03:45
14/06/24 - SEX	07:01	11:34	13:29	19:13			08:00	10:17		08:00						02:17	-01:28
15/06/24 - SAB	Folga																-01:28
16/06/24 - DOM	Folga																-01:28
17/06/24 - SEG	07:02	12:06	14:20	17:24			08:00	08:08		08:00							-01:28
18/06/24 - TER	07:02	12:11	14:20	17:19			08:00	08:08		08:00							-01:28
19/06/24 - QUA	07:09	12:12	14:37	17:11			07:37	07:37		08:00						-00:23	-01:51
20/06/24 - QUI	07:04	12:09	14:13	17:18			08:00	08:10		08:00							-01:51
21/06/24 - SEX	07:09	12:06	14:25	17:33			08:00	08:05		08:00							-01:51
22/06/24 - SAB	Folga																-01:51
23/06/24 - DOM	Folga																-01:51
24/06/24 - SEG	06:59	12:11	14:20	16:51			07:43	07:43		08:00						-00:17	-02:08
25/06/24 - TER	07:00	11:09	13:11	17:14			08:00	08:12		08:00						00:12	-01:56
26/06/24 - QUA	07:04	12:11	14:13	17:16			08:00	08:10		08:00							-01:56
27/06/24 - QUI	07:03	12:24	14:34	17:11			08:00	08:00		08:00							-01:56
28/06/24 - SEX	07:08	12:37	14:47	19:05			08:00	09:47		08:00						01:47	-00:09
29/06/24 - SAB	Folga																-00:09
30/06/24 - DOM	Folga																-00:09
<b>TOTAIS</b>							<b>157:09</b>	<b>163:11</b>		<b>160:00</b>						<b>04:34</b>	<b>-00:09</b>

(I)-Incluído, (P)-Pré-assinalado, (M)-Coletor REP-P Mobile/Web, (C)-Coletor REP-P (iDFace/iDFlex)



MARIA FERNANDA NUNES PEREIRA



INSTITUTO PAULISTA DE APOIO À GESTÃO DA SAÚDE PÚBLICA

# Cartão de Ponto

DE 01/06/2024 ATÉ 30/06/2024

NOME DO FUNCIONÁRIO: MARIANA PATRICIA DE MARTINO MELO

NOME DO CARGO: ENFERMAGEM

NOME DO DEPARTAMENTO: IRAPUA - CENTRO DE SAUDE III

HORARIO DE TRABALHO

	ENT. 1	SAÍ. 1	ENT. 2	SAÍ. 2
SEG	07:00	12:00	13:00	19:00
TER	07:00	12:00	13:00	19:00
QUA	07:00	12:00	13:00	19:00
QUI	07:00	12:00	13:00	19:00
SEX	07:00	12:00	13:00	19:00
SAB	07:00	12:00	13:00	19:00
DOM	07:00	12:00	13:00	19:00

DIA	ENT. 1	SAÍ. 1	ENT. 2	SAÍ. 2	ENT. 3	SAÍ. 3	TOTAL NORMAIS <sup>M</sup>	TOTAL TRABALHADO	TOTAL NOTURNO <sup>M</sup>	HORAS PREVISTAS	DIA FALTA	FALTA E ATRASO	ABONO	EXTRA DIURNA	EXTRA NOTURNA <sup>M</sup>	BANCO TOTAL	BANCO SALDO
01/06/24 - SAB	06:55	11:05	12:06	19:00			11:01	11:04	00:06	11:00							17:56
02/06/24 - DOM	Folga																17:56
03/06/24 - SEG	07:01	13:03	14:03	19:01			11:00	11:00		11:00							17:56
04/06/24 - TER	Folga																17:56
05/06/24 - QUA	07:02	11:06	12:04	19:00			11:00	11:00		11:00							17:56
06/06/24 - QUI	Folga																17:56
07/06/24 - SEX	07:01	11:03	12:02	19:00			11:00	11:00		11:00							17:56
08/06/24 - SAB	Folga																17:56
09/06/24 - DOM	06:59	13:58	14:57	19:00			11:00	11:02	00:01	11:00							17:56
10/06/24 - SEG	Folga																17:56
11/06/24 - TER	07:04	13:11	14:09	21:27			11:00	13:25		11:00						02:25	20:21
12/06/24 - QUA	Folga																20:21
13/06/24 - QUI	07:00	11:06	12:04	19:00			11:00	11:02		11:00							20:21
14/06/24 - SEX	Folga																20:21
15/06/24 - SAB	06:58	12:58	14:00	19:05			11:00	11:05	00:02	11:00							20:21
16/06/24 - DOM	Folga																20:21
17/06/24 - SEG	07:00	11:12	12:11	19:02			11:00	11:03		11:00							20:21
18/06/24 - TER	Folga																20:21
19/06/24 - QUA	07:03	11:03	12:03	19:02			11:00	10:59		11:00							20:21
20/06/24 - QUI	Folga																20:21
21/06/24 - SEX	07:00	11:02	12:00	19:07			11:00	11:09		11:00							20:21
22/06/24 - SAB	Folga																20:21
23/06/24 - DOM	06:59	11:07	12:12	19:00			11:00	10:56	00:01	11:00							20:21
24/06/24 - SEG	Folga																20:21
25/06/24 - TER	07:06	11:02	12:03	19:00			10:53	10:53		11:00							20:21
26/06/24 - QUA	Folga																20:21
27/06/24 - QUI	07:04	11:03	12:02	19:00			11:00	10:57		11:00							20:21
28/06/24 - SEX	Folga																20:21
29/06/24 - SAB	07:01	11:02	12:03	20:00			11:00	11:58		11:00						00:58	21:19
30/06/24 - DOM	Folga																21:19
<b>TOTAIS</b>							<b>164:54</b>	<b>168:33</b>	<b>00:10</b>	<b>165:00</b>						<b>03:23</b>	<b>21:19</b>

(F)-Incluído, (P)-Pre-assinado, (M)-Colorir REP-P Mobile/Web, (C)-Colorir REP-P (iDFace/iDFlex)



MARIANA PATRICIA DE MARTINO MELO



INSTITUTO PAULISTA DE APOIO A GESTÃO DA SAÚDE PÚBLICA



# Cartão de Ponto

Control iD

DE 01/06/2024 ATÉ 30/06/2024

Página 30 de 38  
Emissão em 01/07/2024 às 15:00

NOME DO FUNCIONÁRIO: NATALIA CAROLINE NUNES  
NOME DO DEPARTAMENTO: TIRAPIA - CENTRO DE SAUDE III

NOME DO CARGO: AUXILIAR DE SERVIÇOS GERAIS

HORARIO DE TRABALHO

	ENT. 1	SAÍ. 1	ENT. 2	SAÍ. 2
SEG	07:00	12:00	13:00	19:00
TER	07:00	12:00	13:00	19:00
QUA	07:00	12:00	13:00	19:00
QUI	07:00	12:00	13:00	19:00
SEX	07:00	12:00	13:00	19:00
SAB	07:00	12:00	13:00	19:00
DOM	07:00	12:00	13:00	19:00

DIA	ENT. 1	SAÍ. 1	ENT. 2	SAÍ. 2	ENT. 3	SAÍ. 3	TOTAL NORMALIS <sup>01</sup>	TOTAL TRABALHADO	TOTAL NOTURNO <sup>01</sup>	HORAS PREVISTAS	DIA FALTA	FALTA E ATRASO	ABONO	EXTRA DIURNA	EXTRA NOTURNA <sup>01</sup>	BANCO TOTAL	BANCO SALDO
01/06/24 - SAB	07:05	12:01	12:54	19:01			11:00	11:03		11:00							16:31
02/06/24 - DOM	Folga																16:31
03/06/24 - SEG	06:56	Atestado Médico	Atestado Médico							11:00							16:31
04/06/24 - TER	Folga																16:31
05/06/24 - QUA	06:56	12:00	12:59	19:00			11:01	11:05	00:05	11:00							16:31
06/06/24 - QUI	Folga																16:31
07/06/24 - SEX	06:54	12:03	13:00	19:00			11:01	11:09	00:07	11:00							16:31
08/06/24 - SAB	Folga																16:31
09/06/24 - DOM	07:03	12:03	13:02	19:01			11:00	10:59		11:00							16:31
10/06/24 - SEG	Folga																16:31
11/06/24 - TER	06:58	11:59	12:58	21:27			11:00	13:30	00:02	11:00						02:30	19:01
12/06/24 - QUA	Folga																19:01
13/06/24 - QUI	07:01	11:58	12:59	Atestado Médico			04:57	04:57		11:00							19:01
14/06/24 - SEX	Folga																19:01
15/06/24 - SAB	06:59	12:03	13:00	19:02			11:00	11:06	00:01	11:00							19:01
16/06/24 - DOM	Folga																19:01
17/06/24 - SEG	06:58	12:03	13:00	19:00			11:00	11:05	00:02	11:00							19:01
18/06/24 - TER	Folga																19:01
19/06/24 - QUA	06:57	12:02	12:59	19:03			11:00	11:09	00:03	11:00							19:01
20/06/24 - QUI	Folga																19:01
21/06/24 - SEX	06:58	12:04	13:00	19:01			11:00	11:07	00:02	11:00							19:01
22/06/24 - SAB	Folga																19:01
23/06/24 - DOM	07:01	12:03	12:59	19:00			11:00	11:03		11:00							19:01
24/06/24 - SEG	Folga																19:01
25/06/24 - TER	07:00	11:57	12:57	19:00			11:00	11:00		11:00							19:01
26/06/24 - QUA	Folga																19:01
27/06/24 - QUI	06:55	12:00	13:02	19:01			11:01	11:04	00:06	11:00							19:01
28/06/24 - SEX	Folga																19:01
29/06/24 - SAB	06:59	12:01	13:00	19:00			11:00	11:02	00:01	11:00							19:01
30/06/24 - DOM	Folga																19:01
<b>TOTAIS</b>							<b>148:00</b>	<b>151:19</b>	<b>00:29</b>	<b>165:00</b>						<b>02:30</b>	<b>19:01</b>

(0)-Incluído, (P)-Pre-assinalado, (M)-Coletor REP-P Mobile/Web, (C)-Coletor REP-P (iDFace/iDFlex)

*Natalia Caroline Nunes*  
NATALIA CAROLINE NUNES

INSTITUTO PAULISTA DE APOIO A GESTÃO DA SAÚDE PÚBLICA

# Cartão de Ponto

DE 01/06/2024 ATÉ 30/06/2024

NOME DO FUNCIONÁRIO: NATÁLIA HELENA SILVA ROQUE  
NOME DO DEPARTAMENTO: ITRAPUÁ - CENTRO DE SAÚDE III

NOME DO CARGO: TÉCNICO EM ENFERMAGEM

HORÁRIO DE TRABALHO

	ENT. 1	SAÍ. 1	ENT. 2	SAÍ. 2
SEG	07:00	12:00	13:12	17:00
TER	07:00	12:00	13:12	17:00
QUA	07:00	12:00	13:12	17:00
QUI	07:00	12:00	13:12	17:00
SEX	07:00	12:00	13:12	17:00
SAB				
DOM				

DIA	ENT. 1	SAÍ. 1	ENT. 2	SAÍ. 2	ENT. 3	SAÍ. 3	TOTAL NORMAIS <sup>M</sup>	TOTAL TRABALHADO	TOTAL NOTURNO <sup>N</sup>	HORAS PREVISTAS	DIA FALTA	FALTA E ATRASO	ABONO	EXTRA DIURNA	EXTRA NOTURNA <sup>M</sup>	BANCO TOTAL	BANCO SALDO
01/06/24 - SAB	Folga																10:39
02/06/24 - DOM	Folga																10:39
03/06/24 - SEG	07:07	11:20	12:25	17:05			08:48	08:53		08:48							10:39
04/06/24 - TER	07:04	11:23	12:18	17:05			08:48	09:06		08:48						00:18	10:57
05/06/24 - QUA	07:06	11:48	12:57	17:05			08:48	08:50		08:48							10:57
06/06/24 - QUI	07:05	11:23	12:38	17:08			08:18	08:48		08:48							10:57
07/06/24 - SEX	07:10	12:23	13:36	17:09			08:48	08:46		08:48							10:57
08/06/24 - SAB	07:52	11:20	12:20	17:28				08:36								08:36	19:33
09/06/24 - DOM	Folga																19:33
10/06/24 - SEG	07:05	11:19	12:42	17:09			08:41	08:41		08:48							19:33
11/06/24 - TER	07:07	11:07	12:23	17:06			08:48	08:43		08:48							19:33
12/06/24 - QUA	07:10	11:18	12:20	17:10			08:48	08:58		08:48							19:33
13/06/24 - QUI	07:10	11:12	12:21	17:04			08:48	08:45		08:48							19:33
14/06/24 - SEX	07:08	11:18	12:21	17:09			08:48	08:58		08:48							19:33
15/06/24 - SAB	Folga																19:33
16/06/24 - DOM	Folga																19:33
17/06/24 - SEG	07:03	11:44	13:02	17:05			08:48	08:44		08:48							19:33
18/06/24 - TER	07:08	11:29	12:14	17:08			08:48	08:45		08:48							19:33
19/06/24 - QUA	07:02	11:30	12:47	17:05			08:48	08:46		08:48							19:33
20/06/24 - QUI	07:05	11:24	12:39	17:04			08:48	08:44		08:48							19:33
21/06/24 - SEX	07:05	12:12	13:30	17:07			08:48	08:44		08:48							19:33
22/06/24 - SAB	Folga																19:33
23/06/24 - DOM	Folga																19:33
24/06/24 - SEG	07:06	12:15	13:30	17:06			08:48	08:45		08:48							19:33
25/06/24 - TER	07:07	12:12	13:27	17:08			08:48	08:46		08:48							19:33
26/06/24 - QUA	07:12	12:15	13:20	17:11			08:48	08:54		08:48							19:33
27/06/24 - QUI	07:10	12:30	13:41	17:09			08:48	08:48		08:48							19:33
28/06/24 - SEX	07:10	12:28	13:30	17:11			08:48	08:59		08:48						00:11	19:44
29/06/24 - SAB	Folga																19:44
30/06/24 - DOM	Folga																19:44
<b>TOTAIS</b>							<b>175:53</b>	<b>184:59</b>		<b>176:00</b>						<b>09:05</b>	<b>19:44</b>

(I)=Incluído, (P)=Pre-assinalado, (M)=Coletor REP-P Mobile/Web, (Q)=Coletor REP-P (iDFace/iDFlex)

X

*Natalia Helena Silva Roque*  
NATALIA HELENA SILVA ROQUE

*AS*  
INSTITUTO PAULISTA DE APOIO A GESTÃO DA SAÚDE PÚBLICA

# Cartão de Ponto

DE 01/06/2024 ATÉ 30/06/2024

NOME DO FUNCIONÁRIO: NAYARA CRISTINA DA SILVA  
NOME DO DEPARTAMENTO: BIBLIOTECA - CENTRO DE SAUDE III

NOME DO CARGO: TÉCNICO EM ENFERMAGEM

HORARIO DE TRABALHO

	ENT. 1	SAÍ. 1	ENT. 2	SAÍ. 2
SEG	07:00	12:00	13:00	19:00
TER	07:00	12:00	13:00	19:00
QUA	07:00	12:00	13:00	19:00
QUI	07:00	12:00	13:00	19:00
SEX	07:00	12:00	13:00	19:00
SAB	07:00	12:00	13:00	19:00
DOM	07:00	12:00	13:00	19:00

DIA	ENT. 1	SAÍ. 1	ENT. 2	SAÍ. 2	ENT. 3	SAÍ. 3	TOTAL NORMAIS <sup>(1)</sup>	TOTAL TRABALHADO	TOTAL NOTURNO <sup>(2)</sup>	HORAS PREVISTAS	DIA FALTA	FALTA E ATRASO	ABONO	EXTRA DIURNA	EXTRA NOTURNA <sup>(3)</sup>	BANCO TOTAL	BANCO SALDO
01/06/24 - SAB	Folga																19:12
02/06/24 - DOM	06:51	11:16	12:17	19:21			11:01	11:29	00:10	11:00						00:29	19:41
03/06/24 - SEG	Folga																19:41
04/06/24 - TER	06:54	11:08	12:05	19:01			11:01	11:10	00:07	11:00							19:41
05/06/24 - QUA	Folga																19:41
06/06/24 - QUI	07:00	11:09	12:09	19:25			11:00	11:25		11:00						00:25	20:06
07/06/24 - SEX	Folga																20:06
08/06/24 - SAB	07:05	11:09	12:09 (0)	19:05			11:00	11:00		11:00							20:06
09/06/24 - DOM	Folga																20:06
10/06/24 - SEG	06:58	11:04	12:14	19:02			10:54	10:54	00:02	11:00							20:06
11/06/24 - TER	Folga																20:06
12/06/24 - QUA	06:50	11:18	12:15	19:22			11:01	11:35	00:11	11:00						00:35	20:41
13/06/24 - QUI	Folga																20:41
14/06/24 - SEX	06:55	11:04	12:03	19:14			11:01	11:20	00:06	11:00						00:20	21:01
15/06/24 - SAB	Folga																21:01
16/06/24 - DOM	06:54	11:17	12:16	19:11			11:01	11:18	00:07	11:00						00:18	21:19
17/06/24 - SEG	Folga																21:19
18/06/24 - TER	06:59	11:00	11:59	19:14			11:00	11:16	00:01	11:00						00:16	21:35
19/06/24 - QUA	Folga																21:35
20/06/24 - QUI	06:53	11:02	12:00	19:13			11:01	11:22	00:08	11:00						00:22	21:57
21/06/24 - SEX	Folga																21:57
22/06/24 - SAB	Banco		Banco													-11:00	10:57
23/06/24 - DOM	Folga									11:00							10:57
24/06/24 - SEG	06:48	11:07	12:06	19:07			11:02	11:20	00:14	11:00						00:20	11:17
25/06/24 - TER	Folga																11:17
26/06/24 - QUA	06:50	11:03	12:05	19:37			11:01	11:45	00:11	11:00						00:45	12:02
27/06/24 - QUI	Folga																12:02
28/06/24 - SEX	06:47	11:12	12:12	19:01			11:02	11:14	00:15	11:00						00:14	12:16
29/06/24 - SAB	Folga																12:16
30/06/24 - DOM	06:53	11:15	12:16	19:02			11:01	11:08	00:08	11:00							12:16
<b>TOTAIS</b>							<b>154:06</b>	<b>158:16</b>	<b>01:40</b>	<b>165:00</b>						<b>06:56</b>	<b>12:16</b>

(1)-Incluído, (P)-Pré-assinalado, (M)-Coletor REP-P Mobile/Web, (C)-Coletor REP-P (iDFace/iDFlex)

*Nayara Cristina da Silva*  
NAYARA CRISTINA DA SILVA

INSTITUTO PAULISTA DE APOIO A GESTÃO DA SAÚDE PÚBLICA



# Cartão de Ponto

DE 01/06/2024 ATÉ 30/06/2024

NOME DO FUNCIONÁRIO: PAULO CEZAR REZENDE  
NOME DO DEPARTAMENTO: ITIRAPUA - CENTRO DE SAUDE III

NOME DO CARGO: MOTORISTA DE AMBULANCIA

### HORÁRIO DE TRABALHO

	ENT. 1	SAL. 1	ENT. 2	SAL. 2
SEG	07:00	12:00	13:00	19:00
TER	07:00	12:00	13:00	19:00
QUA	07:00	12:00	13:00	19:00
QUI	07:00	12:00	13:00	19:00
SEX	07:00	12:00	13:00	19:00
SAB	07:00	12:00	13:00	19:00
DOM	07:00	12:00	13:00	19:00

DIA	ENT. 1	SAL. 1	ENT. 2	SAL. 2	ENT. 3	SAL. 3	TOTAL NORMAIS <sup>M</sup>	TOTAL TRABALHADO	TOTAL NOTURNO <sup>M</sup>	HORAS PREVISTAS	DIA FALTA	FALTA E ATRASO	ABONO	EXTRA DIURNA	EXTRA NOTURNA <sup>M</sup>	BANCO TOTAL	BANCO SALDO
01/06/24 - SAB	07:00	13:39	14:56	19:02			11:00	10:55		11:00							16:02
02/06/24 - DOM	Folga																16:02
03/06/24 - SEG	06:54	12:31	13:39	19:15			11:01	11:13	00:07	11:00						00:13	16:15
04/06/24 - TER	Folga																16:15
05/06/24 - QUA	07:07	12:20	13:30 (P)	19:02			10:45	10:45		11:00						-00:15	16:00
06/06/24 - QUI	06:06	23:00						16:54	02:10								15:54
07/06/24 - SEX	Banco		Banco							11:00						-11:00	21:54
08/06/24 - SAB	Folga																21:54
09/06/24 - DOM	Banco		Banco							11:00						-11:00	10:54
10/06/24 - SEG	Folga																10:54
11/06/24 - TER	07:02	12:17	12:53	21:14			11:00	11:36		11:00						02:36	13:40
12/06/24 - QUA	Folga																13:40
13/06/24 - QUI	07:02	12:49	13:49 (P)	19:00			11:00	10:58		11:00							13:40
14/06/24 - SEX	Folga																13:40
15/06/24 - SAB	06:57	13:01	14:03	19:03			11:00	11:04	00:03	11:00							13:40
16/06/24 - DOM	Folga																13:40
17/06/24 - SEG	07:04	12:08	12:58	20:53			11:00	12:59		11:00						01:59	15:29
18/06/24 - TER	Folga																15:29
19/06/24 - QUA	06:23	12:03 (P)	13:03 (P)	22:34			11:05	15:11	01:21	11:00						04:11	19:40
20/06/24 - QUI	Folga																19:40
21/06/24 - SEX	07:03	11:29	12:31	19:01			11:00	10:56		11:00							19:40
22/06/24 - SAB	Folga																19:40
23/06/24 - DOM	06:57	11:20	12:20	19:01			11:00	11:04	00:03	11:00							19:40
24/06/24 - SEG	Folga																19:40
25/06/24 - TER	07:02	11:05	12:03	19:01			11:00	11:01		11:00							19:40
26/06/24 - QUA	Folga																19:40
27/06/24 - QUI	07:02	12:15	13:06	19:00			11:00	11:07		11:00							19:40
28/06/24 - SEX	Folga																19:40
29/06/24 - SAB	07:06	13:34	14:30	19:08			11:00	11:06		11:00							19:40
30/06/24 - DOM	Folga																19:40
<b>TOTAIS</b>							<b>142:51</b>	<b>168:49</b>	<b>03:44</b>	<b>165:00</b>						<b>03:38</b>	<b>19:40</b>

(P)-Incluído, (Pr)-Pré-assinalado, (M)-Coletor REP-P Mobile/Web, (C)-Coletor REP-P (iDFace/iDFlex)

*Paulo Cezar Rezende*  
PAULO CEZAR REZENDE

*[Assinatura]*  
INSTITUTO PAULISTA DE APOIO A GESTAO DA SAUDE PUBLICA

# Cartão de Ponto

DE 01/06/2024 ATÉ 30/06/2024

NOME DO FUNCIONÁRIO: SIDINEI BATISTA PINTO  
NOME DO DEPARTAMENTO: ITIRAPUÁ - CENTRO DE SAÚDE II

NOME DO CARGO: MÔDULISTA DE AMBULANCIA

### HORÁRIO DE TRABALHO

	ENT. 1	SAÍ. 1	ENT. 2	SAÍ. 2
SEG	07:00	12:00	13:00	19:00
TER	07:00	12:00	13:00	19:00
QUA	07:00	12:00	13:00	19:00
QUI	07:00	12:00	13:00	19:00
SEX	07:00	12:00	13:00	19:00
SAB	07:00	12:00	13:00	19:00
DOM	07:00	12:00	13:00	19:00

DIA	ENT. 1	SAÍ. 1	ENT. 2	SAÍ. 2	ENT. 3	SAÍ. 3	TOTAL NORMAIS <sup>M</sup>	TOTAL TRABALHADO	TOTAL NOTURNO <sup>N</sup>	HORAS PREVISTAS	DIA FALTA	FALTA E ATRASO	ABONO	EXTRA DIURNA	EXTRA NOTURNA <sup>N</sup>	BANCO TOTAL	BANCO SALDO
01/06/24 - SAB	06:59	13:05 (0)	14:05 (0)	19:06			11:00	11:07	00:01	11:00							12:18
02/06/24 - DOM	Folga																12:18
03/06/24 - SEG	07:05	13:30 (0)	14:30 (0)	19:55			11:00	11:50		11:00						00:50	13:08
04/06/24 - TER	Folga																13:08
05/06/24 - QUA	05:49	12:58 (0)	13:58 (0)	19:01			11:10	12:12	01:21	11:00						01:12	14:20
06/06/24 - QUI	Folga																14:20
07/06/24 - SEX	04:23	13:00 (0)	14:00 (0)	19:01			11:22	13:38	02:59	11:00						02:38	16:58
08/06/24 - SAB	Folga																16:58
09/06/24 - DOM	Banco		Banco							11:00						-11:00	05:58
10/06/24 - SEG	Folga																05:58
11/06/24 - TER	06:43	13:41	14:41	21:27			11:02	13:44	00:19	11:00						02:44	08:42
12/06/24 - QUA	Folga																08:42
13/06/24 - QUI	04:58	14:07	15:13	20:52			11:17	14:48	02:19	11:00						03:48	12:30
14/06/24 - SEX	Folga																12:30
15/06/24 - SAB	07:07	14:02 (0)	15:02 (0)	19:04			11:00	10:57		11:00							12:30
16/06/24 - DOM	Folga																12:30
17/06/24 - SEG	04:44	11:00 (0)	12:00 (0)	02:01			11:19	20:17	07:11	11:00						09:17	21:47
18/06/24 - TER	Folga																21:47
19/06/24 - QUA	06:55	12:43	13:43	19:30			11:01	11:35	00:06	11:00						00:35	22:22
20/06/24 - QUI	Folga																22:22
21/06/24 - SEX	06:59	12:41	13:39	20:08			11:00	12:11	00:01	11:00						01:11	23:33
22/06/24 - SAB	Folga																23:33
23/06/24 - DOM	06:59	12:21	13:18	19:00			11:00	11:04	00:01	11:00							23:33
24/06/24 - SEG	Folga																23:33
25/06/24 - TER	05:58	12:32 (0)	13:32 (0)	19:00			11:09	12:02	01:11	11:00						01:02	24:35
26/06/24 - QUA	Folga																24:35
27/06/24 - QUI	06:54	12:17	13:21	19:00			11:01	11:02	00:07	11:00							24:35
28/06/24 - SEX	Folga																24:35
29/06/24 - SAB	06:46	13:34	14:29	19:17			11:02	11:36	00:16	11:00						00:36	25:11
30/06/24 - DOM	Folga																25:11
<b>TOTAIS</b>							<b>155:23</b>	<b>178:03</b>	<b>15:52</b>	<b>165:00</b>						<b>12:53</b>	<b>25:11</b>

(I)=Incluído, (P)=Pre-assinado, (M)=Coletor REP-P Mobile/Web, (C)=Coletor REP-P (iDFace/iDFlex)

*Sidinei Batista Pinto*  
SIDINEI BATISTA PINTO

*AB*  
INSTITUTO PAULISTA DE APOIO A GESTÃO DA SAÚDE PÚBLICA

# Cartão de Ponto

Control ID

DE 01/06/2024 ATÉ 30/06/2024

Página 35 de 38  
Emitido em 01/07/2024 às 15:00

NOME DO FUNCIONÁRIO: SILVIA HELENA BERBEL LOPES  
NOME DO DEPARTAMENTO: TIRAPUÁ - CENTRO DE SAÚDE III

NOME DO CARGO: TÉCNICO EM ENFERMAGEM

HORÁRIO DE TRABALHO

	ENT. 1	SAL. 1	ENT. 2	SAL. 2
SEG	07:00	12:00	13:00	19:00
TER	07:00	12:00	13:00	19:00
QUA	07:00	12:00	13:00	19:00
QUI	07:00	12:00	13:00	19:00
SEX	07:00	12:00	13:00	19:00
SAB	07:00	12:00	13:00	19:00
DOM	07:00	12:00	13:00	19:00

DIA	ENT. 1	SAL. 1	ENT. 2	SAL. 2	ENT. 3	SAL. 3	TOTAL NORMAIS <sup>A</sup>	TOTAL TRABALHADO	TOTAL NOTURNO <sup>A</sup>	HORAS PREVISTAS	DIA FALTA	FALTA E ATRASO	ABONO	EXTRA DIURNA	EXTRA NOTURNA <sup>A</sup>	BANCO TOTAL	BANCO SALDO
01/06/24 - SAB	Folga																28,02
02/06/24 - DOM	06:51	12:11	13:06	19:21			11,01	11,35	00,10	11,00						00,35	28,37
03/06/24 - SEG	Folga																28,37
04/06/24 - TER	06:49	12:12	13:10	19:02			11,02	11,15	00,13	11,00						00,15	28,52
05/06/24 - QUA	Folga																28,52
06/06/24 - QUI	06:55	12:10	13:04	19:25			11,01	11,36	00,06	11,00						00,36	29,28
07/06/24 - SEX	03:09	03:44						00,35	00,40								30,03
08/06/24 - SAB	06:50	12:57	13:47	19:04			11,01	11,24	00,11	11,00						00,24	30,27
09/06/24 - DOM	Folga																30,27
10/06/24 - SEG	06:49	12:14	13:09	19:04			11,02	11,20	00,13	11,00						00,20	30,47
11/06/24 - TER	Folga																30,47
12/06/24 - QUA	06:47	12:22	13:20	19:15			11,02	11,30	00,15	11,00						00,30	31,17
13/06/24 - QUI	Folga																31,17
14/06/24 - SEX	06:49	12:19	13:19	19:14			11,02	11,25	00,13	11,00						00,25	31,42
15/06/24 - SAB	Folga																31,42
16/06/24 - DOM	06:50	12:37	13:26	19:45			11,01	12,06	00,11	11,00						01,06	32,48
17/06/24 - SEG	Folga																32,48
18/06/24 - TER	06:49	12:11	13:04	19:15			11,02	11,33	00,13	11,00						00,33	33,21
19/06/24 - QUA	Folga																33,21
20/06/24 - QUI	06:50	12:09	13:00	19:14			11,01	11,33	00,11	11,00						00,33	33,54
21/06/24 - SEX	Folga																33,54
22/06/24 - SAB	06:50	12:24	13:20	19:30			11,01	11,44	00,11	11,00						00,44	34,38
23/06/24 - DOM	Folga																34,38
24/06/24 - SEG	06:48	12:11	13:03	19:07			11,02	11,27	00,14	11,00						00,27	35,05
25/06/24 - TER	Folga																35,05
26/06/24 - QUA	06:50	12:11	13:02	19:37			11,01	11,56	00,11	11,00						00,56	36,01
27/06/24 - QUI	Folga																36,01
28/06/24 - SEX	06:47	12:19	13:13	19:05			11,02	11,24	00,15	11,00						00,24	36,25
29/06/24 - SAB	Folga																36,25
30/06/24 - DOM	06:49	12:30	13:30	19:00			11,02	11,11	00,13	11,00						00,11	36,36
<b>TOTAIS</b>							<b>165:23</b>	<b>173:34</b>	<b>03:40</b>	<b>165:00</b>						<b>08:34</b>	<b>36:36</b>

[ ] - Incluído, [P] - Pré-assinalado, [M] - Coletor REP-P Mobile/Web, [C] - Coletor REP-P (iDFace/iDFlex)

*Silvia Helena Berbel Lopes*  
SILVIA HELENA BERBEL LOPES

INSTITUTO PAULISTA DE APOIO A GESTÃO DA SAÚDE PÚBLICA



# Cartão de Ponto

Control **iD**

DE 01/06/2024 ATÉ 30/06/2024

Página 36 de 38  
Emitido em 01/07/2024 às 15:00

NOME DO FUNCIONÁRIO: SIMONE APARECIDA LUZ BERNARDINELLI

NOME DO CARGO: TECNICO EM ENFERMAGEM

NOME DO DEPARTAMENTO: ETIRAPUA - ESEI

HORÁRIO DE TRABALHO

	ENT. 1	SAÍ. 1	ENT. 2	SAÍ. 2
SEG	08:00	12:00	13:00	17:00
TER	08:00	12:00	13:00	17:00
QUA	08:00	12:00	13:00	17:00
QUI	08:00	12:00	13:00	17:00
SEX	08:00	12:00	13:00	17:00
SAB				
DOM				

DIA	ENT. 1	SAÍ. 1	ENT. 2	SAÍ. 2	ENT. 3	SAÍ. 3	TOTAL NORMAIS <sup>M</sup>	TOTAL TRABALHADO	TOTAL NOTURNO <sup>N</sup>	HORAS PREVISAS	DIA FALTA	FALTA E ATRASO	ABONO	EXTRA DIURNA	EXTRA NOTURNA <sup>N</sup>	BANCO TOTAL	BANCO SALDO
01/06/24 - SAB	Folga																02:04
02/06/24 - DOM	Folga																02:04
03/06/24 - SEG	07:01	11:09	13:01	17:01			08:00	08:08		08:00							02:04
04/06/24 - TER	07:01	11:58 (I)	12:58	17:05			08:00	09:04		08:00						01:04	03:08
05/06/24 - QUA	06:59	11:11	13:01	17:07			08:00	08:18		08:00						00:18	03:26
06/06/24 - QUI	07:00	11:05	13:02	17:31			08:00	08:34		08:00						00:34	04:00
07/06/24 - SEX	06:59	11:49	13:38	17:02			08:00	08:13		08:00						00:14	04:14
08/06/24 - SAB	Folga																04:14
09/06/24 - DOM	Folga																04:14
10/06/24 - SEG	07:02	11:08	13:01	17:08			08:00	08:13		08:00						00:13	04:27
11/06/24 - TER	07:00	11:11	12:59	17:03			08:00	08:15		08:00						00:15	04:42
12/06/24 - QUA	07:00	11:12	12:56	17:13			08:00	08:29		08:00						00:29	05:11
13/06/24 - QUI	07:00	11:28	13:19	17:07			08:00	08:16		08:00						00:16	05:27
14/06/24 - SEX	06:59	11:12	13:00	17:03			08:00	08:16		08:00						00:16	05:43
15/06/24 - SAB	Folga																05:43
16/06/24 - DOM	Folga																05:43
17/06/24 - SEG	06:59	11:13	13:00	17:05			08:00	08:19		08:00						00:19	06:02
18/06/24 - TER	06:59	11:08	12:54	17:07			08:00	08:22		08:00						00:22	06:24
19/06/24 - QUA	06:59	11:08	13:03	17:04			08:00	08:10		08:00							06:24
20/06/24 - QUI	06:45	11:08	12:59	17:03			08:00	08:27		08:00						00:27	06:51
21/06/24 - SEX	06:55	11:14	12:56	17:02			08:00	08:25		08:00						00:25	07:16
22/06/24 - SAB	Folga																07:16
23/06/24 - DOM	Folga																07:16
24/06/24 - SEG	06:46	11:07	12:57	17:14			08:00	08:38		08:00						00:38	07:54
25/06/24 - TER	06:57	11:12	13:00	17:05			08:00	08:20		08:00						00:20	08:14
26/06/24 - QUA	06:58	11:10	12:56	17:01			08:00	08:17		08:00						00:17	08:31
27/06/24 - QUI	06:56	11:09	12:58	17:01			08:00	08:16		08:00						00:16	08:47
28/06/24 - SEX	06:55	11:12	12:57	17:00			08:00	08:20		08:00						00:20	09:07
29/06/24 - SAB	Folga																09:07
30/06/24 - DOM	Folga																09:07
<b>TOTAIS</b>							<b>140:00</b>	<b>167:21</b>		<b>160:00</b>						<b>07:03</b>	<b>09:07</b>

(I)-Incluido, (P)-Pré-assinalado, (M)-Coletor REP-P Mobile/Web, (C)-Coletor REP-P (iDFace/iDFlex)

SIMONE APARECIDA LUZ BERNARDINELLI

INSTITUTO PAULISTA DE APOIO A GESTAO DA SAUDE PUBLICA

# Cartão de Ponto

DE 01/06/2024 ATÉ 30/06/2024

NOME DO FUNCIONÁRIO: VANESSA APARECIDA VIANA  
NOME DO DEPARTAMENTO: ITIRAPUÁ - CENTRO DE SAÚDE III

NOME DO CARGO: ATENDENTE EM FARMÁCIA

HORÁRIO DE TRABALHO

	ENT. 1	SAÍ. 1	ENT. 2	SAÍ. 2
SEG	07:00	12:00	13:00	19:00
TER	07:00	12:00	13:00	19:00
QUA	07:00	12:00	13:00	19:00
QUI	07:00	12:00	13:00	19:00
SEX	07:00	12:00	13:00	19:00
SAB	07:00	12:00	13:00	19:00
DOM	07:00	12:00	13:00	19:00

DIA	ENT. 1	SAÍ. 1	ENT. 2	SAÍ. 2	ENT. 3	SAÍ. 3	TOTAL NORMAIS <sup>H</sup>	TOTAL TRABALHADO	TOTAL NOTURNO <sup>N</sup>	HORAS PREVISTAS	DIA FALTA	FALTA E ATRASO	ABONO	EXTRA DIURNA	EXTRA NOTURNA <sup>N</sup>	BANCO TOTAL	BANCO SALDO
01/06/24 - SAB	Folga																17:50
02/06/24 - DOM	07:00	12:20	13:27	19:07			11:00	11:00		11:00							17:50
03/06/24 - SEG	Folga																17:50
04/06/24 - TER	07:00	11:01	12:01	19:00			11:00	11:00		11:00							17:50
05/06/24 - QUA	Folga																17:50
06/06/24 - QUI	07:00	11:02	12:02	19:01			11:00	11:01		11:00							17:50
07/06/24 - SEX	Folga																17:50
08/06/24 - SAB	07:00	12:37	13:40	19:01			11:00	10:58		11:00							17:50
09/06/24 - DOM	11:01	14:14														03:13	21:03
10/06/24 - SEG	07:00	11:04	12:06	16:10			08:08	08:08		11:00						-02:52	18:11
11/06/24 - TER	Atestado Médico																18:11
12/06/24 - QUA	Atestado Médico		Atestado Médico							11:00							18:11
13/06/24 - QUI	Atestado Médico																18:11
14/06/24 - SEX	Atestado Médico		Atestado Médico							11:00							18:11
15/06/24 - SAB	Folga																18:11
16/06/24 - DOM	07:02	12:02	13:06	19:07			11:00	11:01		11:00							18:11
17/06/24 - SEG	Folga																18:11
18/06/24 - TER	07:01	11:04	12:05	19:01			11:00	10:59		11:00							18:11
19/06/24 - QUA	Folga																18:11
20/06/24 - QUI	07:00	11:01	12:02	19:00			11:00	10:59		11:00							18:11
21/06/24 - SEX	Folga																18:11
22/06/24 - SAB	07:03	12:00	13:05	19:05			11:00	10:57		11:00							18:11
23/06/24 - DOM	Folga																18:11
24/06/24 - SEG	07:00	11:15	12:15	19:00			11:00	11:00		11:00							18:11
25/06/24 - TER	Folga																18:11
26/06/24 - QUA	07:00	11:14	12:12	19:00			11:00	11:02		11:00							18:11
27/06/24 - QUI	Folga																18:11
28/06/24 - SEX	07:00	12:00	Banco				05:00	05:00		11:00						-06:00	12:11
29/06/24 - SAB	Folga																12:11
30/06/24 - DOM	07:00	12:12	13:18	19:07			11:00	11:01		11:00							12:11
<b>TOTAIS</b>							<b>134:08</b>	<b>137:19</b>		<b>165:00</b>						<b>-05:39</b>	<b>12:11</b>

(I)-Incluído, (P)-Pré-assinalado, (M)-Coletor REP-P Mobile/Web, (C)-Coletor REP-P (iDFace/iDFlex)

*Vanessa Aparecida Viana*  
VANESSA APARECIDA VIANA

*[Assinatura]*  
INSTITUTO PAULISTA DE APOIO À GESTÃO DA SAÚDE PÚBLICA

# Cartão de Ponto

DE 01/06/2024 ATÉ 30/06/2024

NOME DO FUNCIONÁRIO: VANESSA DE FATIMA OLIVEIRA  
NOME DO DEPARTAMENTO: ITIRAPUA - ESF I

NOME DO CARGO: AUXILIAR DE SERVIÇOS GERAIS

### HORÁRIO DE TRABALHO

	ENT. 1	SAÍ. 1	ENT. 2	SAÍ. 2
SEG	07:00	17:00	13:12	17:00
TER	07:00	17:00	13:12	17:00
QUA	07:00	17:00	13:12	17:00
QUI	07:00	17:00	13:12	17:00
SEX	07:00	17:00	13:12	17:00
SAB				
DOM				

DIA	ENT. 1	SAÍ. 1	ENT. 2	SAÍ. 2	ENT. 3	SAÍ. 3	TOTAL NORMAIS <sup>M</sup>	TOTAL TRABALHADO	TOTAL NOTURNO <sup>M</sup>	HORAS PREVISTAS	DIA FALTA	FALTA E ATRASO	ABONO	EXTRA DIURNA	EXTRA NOTURNA <sup>M</sup>	BANCO TOTAL	BANCO SALDO
01/06/24 - SAB	Folga																08:12
02/06/24 - DOM	Folga																08:12
03/06/24 - SEG	06:59	11:32	12:44	17:00			08:48	08:49		08:48							08:12
04/06/24 - TER	07:00	11:31	12:38	17:06			08:48	08:59		08:48						00:11	08:23
05/06/24 - QUA	07:20	11:32	12:48	17:07			08:31	08:31		08:48						-00:17	08:06
06/06/24 - QUI	11:31	11:50 (I)	12:50	17:31			05:00	05:00		08:48						-03:48	04:18
07/06/24 - SEX	06:48	11:35	12:51	17:01			08:48	08:57		08:48							04:18
08/06/24 - SAB	Folga																04:18
09/06/24 - DOM	Folga																04:18
10/06/24 - SEG	06:42	11:30	13:02	17:08			08:48	08:54		08:48							04:18
11/06/24 - TER	06:47	11:32	12:56	17:23			08:48	09:12		08:48						00:24	04:42
12/06/24 - QUA	06:46	11:32	12:48	17:13			08:48	09:11		08:48						00:23	05:05
13/06/24 - QUI	06:49	11:28	12:37	17:06			08:48	09:08		08:48						00:20	05:25
14/06/24 - SEX	06:51	11:14	12:16	17:03			08:48	09:10		08:48						00:22	05:47
15/06/24 - SAB	Folga																05:47
16/06/24 - DOM	Folga																05:47
17/06/24 - SEG	06:54	11:31	12:50	17:04			08:48	08:51		08:48							05:47
18/06/24 - TER	06:37	11:30	12:15	17:08			08:48	09:46		08:48						00:58	06:45
19/06/24 - QUA	06:37	11:15	12:20	17:06			08:48	09:24		08:48						00:36	07:21
20/06/24 - QUI	06:39	11:09	12:14	17:03			08:48	09:19		08:48						00:31	07:52
21/06/24 - SEX	06:55	11:11	12:20	17:09			08:48	09:08		08:48						00:20	08:12
22/06/24 - SAB	Folga																08:12
23/06/24 - DOM	Folga																08:12
24/06/24 - SEG	07:00	11:30	12:43	17:14			08:48	09:01		08:48						00:13	08:25
25/06/24 - TER	06:57	11:32	12:57	17:05			08:48	08:43		08:48							08:25
26/06/24 - QUA	07:21	11:29	12:28	17:01			08:41	08:41		08:48							08:25
27/06/24 - QUI	06:52	11:13	12:17	17:01			08:48	09:05		08:48						00:17	08:42
28/06/24 - SEX	07:01	12:18	13:18 (I)	17:00			08:48	08:59		08:48						00:11	08:53
29/06/24 - SAB	Folga																08:53
30/06/24 - DOM	Folga																08:53
<b>TOTAIS</b>							<b>171:48</b>	<b>176:48</b>		<b>176:00</b>						<b>00:41</b>	<b>08:53</b>

(I)=Incluído, (P)=Pre-assinalado, (M)=Coletor REP-P Mobile/Web, (C)=Coletor REP-P (iDFace/iDFlex)

*Vanessa de Fatima Oliveira*  
VANESSA DE FATIMA OLIVEIRA

  
INSTITUTO PAULISTA DE APOIO A GESTÃO DA SAÚDE PÚBLICA



**ESCALA MÉDICA - PRONTO ATENDIMENTO - JUNHO 2024 - ITIRAPUÃ**

Segunda-feira		Terça-feira		Quarta-feira		Quinta-feira		Sexta-feira		Sábado	
										01	
										07-19 h	Joyce Mendes Lucindo
03		04		05		06		07		08	
7-19 h	Ivan Silva Cunha Junior	07-19 h	Renata Rodrigues Chagas	07-19 h	Vinicius de Oliveira Silva	07-19 h	Vinicius de Oliveira Silva	07-19 h	Ivan Silva Cunha Junior	07-19 h	Mariana de Moraes Pinheiro
10		11		12		13		14		15	
7-19 h	Maria Clara Parra Cintra	07-19 h	Renata Rodrigues Chagas	07-19 h	Vinicius de Oliveira Silva	07-19 h	Vinicius de Oliveira Silva	07-19 h	Ivan Silva Cunha Junior	07-19 h	Saulo Goulart de Souza
17		18		19		20		21		22	
7-19 h	Ivan Silva Cunha Junior	07-19 h	Renata Rodrigues Chagas	07-19 h	Vinicius de Oliveira Silva	07-19 h	Vinicius de Oliveira Silva	07-19 h	Ivan Silva Cunha Junior	07-19 h	Mariana de Moraes Pinheiro
24		25		26		27		28		29	
7-19 h	Ivan Silva Cunha Junior	07-19 h	Lucas Rodrigues Felicio	07-19 h	Vinicius de Oliveira Silva	07-19 h	Vinicius de Oliveira Silva	07-19 h	Ivan Silva Cunha Junior	07-19 h	Mariana de Moraes Pinheiro



Livro de Prestação de Serviços  
Centro de Saúde III  
Itirapuã - SP

Médico: Joyce Mendes Lucindo

CRM/UF: 240049 CPF: 45573426802

Empresa: 490819580002-43

CNPJ: \_\_\_\_\_

Início e término do Plantão médico:

	Data	Horário
Entrada	01 / 06 / 2024	07 : 00
Saída	01 / 06 / 2024	19 : 00

Total de Horas Prestadas: 12 horas

Observações (usar o verso se necessário):

Atesto que os serviços de médico plantonista foram prestados de acordo com previsão contratual na cidade de ITIRAPUÃ - SP nas datas mencionadas acima.

Carimbo e Assinatura Médico

*Joyce Mendes Lucindo*  
JOYCE M. LUCINDO  
CRM/SP 240049  
MÉDICO GINECOLOGISTA



Livro de Prestação de Serviços  
Centro de Saúde III  
Itirapuã - SP

Médico: Arieny Reche Silva

CRM/UF: 246.419/SP CPF: 370 118 248-55

Empresa: PROS Serviços Médicos LTDA

CNPJ: 51.308.687/0001-68

Início e término do Plantão médico:

	Data	Horário
Entrada	02 / 06 / 2024	07 : 00
Saída	02 / 06 / 2024	19 : 00

Total de Horas Prestadas: 12 horas

Observações (usar o verso se necessário):

Atesto que os serviços de médico  
plantonista foram prestados de  
acordo com previsão contratual  
na cidade de ITIRAPUÃ - SP nas  
datas mencionadas acima.

*Dra. Arieny Reche Silva*  
Médica  
CRM/SP 246.419  
*Arieny*

Carimbo e Assinatura Médico





Livro de Prestação de Serviços  
**Centro de Saúde III**  
 Itirapuã - SP

Médico: Leon Silveira Cunha Junior

CRM/UF: 109719 CPF: 295016408-59

Empresa: RC Clínica Médica

CNPJ: \_\_\_\_\_

Início e término do Plantão médico:

	Data	Horário
Entrada	03/06 / 2024	07:00
Saída	03/06 / 2024	19:00

Total de Horas Prestadas: 12 horas

Observações (usar o verso se necessário):

Atesto que os serviços de médico plantonista foram prestados de acordo com previsão contratual na cidade de ITIRAPUÃ - SP nas datas mencionadas acima.

*[Handwritten Signature]*  
 Dr. Leon Silveira Cunha Junior  
 Carimbo e Assinatura Médico



Livro de Prestação de Serviços  
Centro de Saúde III  
Itirapuã - SP

Médico: Renata Rodrigues Chagas

CRM/UF: 24352/S CPF: 457.417.739-10

Empresa: \_\_\_\_\_

CNPJ: \_\_\_\_\_

Início e término do Plantão médico:

	Data	Horario
Entrada	04 / 05 / 2024	7 : 00
Saida	04 / 05 / 2024	21 : 00

Total de Horas Prestadas: 14 horas

Observações (usar o verso se necessário):

Atesto que os serviços de médico  
plantonista foram prestados de  
acordo com previsão contratual  
na cidade de ITIRAPUÃ - SP nas  
datas mencionadas acima.

**Dra. Renata Rodrigues Chagas**  
Médica  
CRM/SP 248528

Carimbo e Assinatura Médico



Livro de Prestação de Serviços  
Centro de Saúde III  
Itirapuã - SP

Médico: Vinicius de O. Silva

CRM/UF: 232 298 CPF: \_\_\_\_\_

Empresa: \_\_\_\_\_

CNPJ: \_\_\_\_\_

Início e término do Plantão médico:

	Data	Horário
Entrada	05 / 06 / 2024	07 : 00
Saída	05 / 06 / 2024	19 : 00

Total de Horas Prestadas: 12.00 horas

Observações (usar o verso se necessário):

Atesto que os serviços de médico plantonista foram prestados de acordo com previsão contratual na cidade de ITIRAPUÃ - SP nas datas mencionadas acima.

Vinicius de Oliveira Silva  
Médico  
CRM 232.298  
Carimbo e Assinatura Médico



Médico: Vinicius de O. Silva

CRM/UF: 232298 CPF: \_\_\_\_\_

Empresa: \_\_\_\_\_

CNPJ: \_\_\_\_\_

Início e término do Plantão médico:

	Data	Horário
Entrada	06 / 06 / 2024	06:58
Saída	06 / 06 / 2024	19:01

Total de Horas Prestadas: 12:03 horas

Observações (usar o verso se necessário):

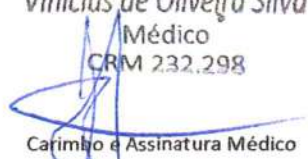
Atesto que os serviços de médico plantonista foram prestados de acordo com previsão contratual na cidade de ITIRAPUÃ - SP nas datas mencionadas acima.	<p>Vinicius de Oliveira Silva Médico CRM 232.298</p>  <p>Carimbo e Assinatura Médico</p>
--	--



Livro de Prestação de Serviços  
Centro de Saúde III  
Itirapuã - SP

Médico: Fran Silva Cunha Junior

CRM/UF: 109.719 CPF: 275016488-57

Empresa: RC Clínica Médica Ltda

CNPJ: 08080486/0001-27

Início e término do Plantão médico:

	Data	Horário
Entrada	07/106/2024	07:00
Saida	07/106/2024	19:00

Total de Horas Prestadas: 12 horas

Observações (usar o verso se necessário):

Atesto que os serviços de médico  
plantonista foram prestados de  
acordo com previsão contratual  
na cidade de ITIRAPUÃ - SP nas  
datas mencionadas acima.

Carimbo e Assinatura Médico



Livro de Prestação de Serviços  
Centro de Saúde III  
Itirapuã - SP

Médico: Mariana de Moraes Fentines

CRM/UF: 252445 CPF: 385 390 532 98

Empresa: \_\_\_\_\_

CNPJ: \_\_\_\_\_

Início e término do Plantão médico:

	Data	Horário
Entrada	08 / 06 / 2024	07 : 00
Saída	08 / 06 / 2024	19 : 00

Total de Horas Prestadas: 12h horas

Observações (usar o verso se necessário):

Atesto que os serviços de médico plantonista foram prestados de acordo com previsão contratual na cidade de ITIRAPUÃ - SP nas datas mencionadas acima.

  
Carimbo e Assinatura Médico





Livro de Prestação de Serviços  
Centro de Saúde III  
Itirapuã - SP

Médico: Livia Granero Peixoto

CRM/UF: 246354 CPF: 440.795.438-83

Empresa: \_\_\_\_\_

CNPJ: \_\_\_\_\_

Início e término do Plantão médico:

	Data	Horário
Entrada	09 / 06 / 2024	07 : 00
Saída	09 / 06 / 2024	19 : 00

Total de Horas Prestadas: 12 horas

Observações (usar o verso se necessário):

Atesto que os serviços de médico plantonista foram prestados de acordo com previsão contratual na cidade de ITIRAPUÃ - SP nas datas mencionadas acima.

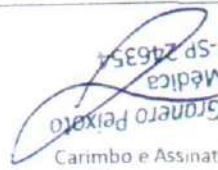
  
CRM-SP 246354  
Médica  
Dra. Livia Granero Peixoto  
Carimbo e Assinatura Médico



Livro de Prestação de Serviços  
**Centro de Saúde III**  
Itirapuã - SP

Médico: Maria Clara Parra Cintra

CRM/UF: 253046 / SP CPF: 411 002 188 07

Empresa: \_\_\_\_\_

CNPJ: 52 388.731 / 0001 - 50

Início e término do Plantão médico:

	Data	Horário
Entrada	10 / 06 / 2024	07 : ∞
Saída	10 / 06 / 2024	19 : ∞

Total de Horas Prestadas: 12 : 00 horas

Observações (usar o verso se necessário):

Atesto que os serviços de médico plantonista foram prestados de acordo com previsão contratual na cidade de ITIRAPUÃ - SP nas datas mencionadas acima.

Dra. Maria Clara Parra Cintra  
Médica  
CRM/SP 253046

Carimbo e Assinatura Médico



Livro de Prestação de Serviços  
Centro de Saúde III  
Itirapuã - SP

Médico: Renata Rodrigues Chagas

CRM/UF: 248528 CPF: 557.747.733-10

Empresa: \_\_\_\_\_

CNPJ: \_\_\_\_\_

Início e término do Plantão médico:

	Data	Horário
Entrada	11 / 08 / 2024	7 : 00
Saida	11 / 08 / 2024	14 : 00

Total de Horas Prestadas: 07 horas

Observações (usar o verso se necessário):

Atesto que os serviços de médico  
plantonista foram prestados de  
acordo com previsão contratual  
na cidade de ITIRAPUÃ - SP nas  
datas mencionadas acima.

Dra. Renata Rodrigues Chagas  
Médica  
CRM/SP 248528  
Carimbo e Assinatura Médico





Livro de Prestação de Serviços  
Centro de Saúde III  
Itirapuã - SP

Médico: Vinicius de O. Silva

CRM/UF: 232298 CPF: \_\_\_\_\_

Empresa: \_\_\_\_\_

CNPJ: \_\_\_\_\_

Início e término do Plantão médico:

	Data	Horário
Entrada	12 / 06 / 2024	06 : 52
Saída	12 / 06 / 2024	19 : 01

Total de Horas Prestadas: 12:09 horas

Observações (usar o verso se necessário):

Atesto que os serviços de médico  
plantonista foram prestados de  
acordo com previsão contratual  
na cidade de ITIRAPUÃ - SP nas  
datas mencionadas acima.

Vinicius de Oliveira Silva  
Médico  
CRM 232.298  
Carimbo e Assinatura Médico



Livro de Prestação de Serviços  
Centro de Saúde III  
Itirapuã - SP

Médico: Vinicius de O. Silva

CRM/UF: 232 298 CPF: \_\_\_\_\_

Empresa: \_\_\_\_\_

CNPJ: \_\_\_\_\_

Início e término do Plantão médico:

	Data	Horário
Entrada	13 / 06 / 2024	06 : 50
Saída	13 / 06 / 2024	19 : 02

Total de Horas Prestadas: 12.12 horas

Observações (usar o verso se necessário):

Atesto que os serviços de médico plantonista foram prestados de acordo com previsão contratual na cidade de ITIRAPUÃ - SP nas datas mencionadas acima.

Vinicius de Oliveira Silva  
Médico  
CRM 232.298  
Carimbo e Assinatura Médico



Livro de Prestação de Serviços  
**Centro de Saúde III**  
 Itirapuã - SP

Médico: Ivan Silva Cunha Junior

CRM/UF: 109719 CPF: 275.016.488-59

Empresa: RC Clinica Médica Ltda

CNPJ: 08080486/0001-27

Início e término do Plantão médico:

	Data	Horário
Entrada	<u>14/06/2024</u>	<u>07:00</u>
Saída	<u>14/06/2024</u>	<u>19:00</u>

Total de Horas Prestadas: 12 horas

Observações (usar o verso se necessário):

Atesto que os serviços de médico plantonista foram prestados de acordo com previsão contratual na cidade de ITIRAPUÃ - SP nas datas mencionadas acima.

D: Ivan S. Cunha J.  
 CRM/SP: 109.719

Carimbo e Assinatura Médico





Livro de Prestação de Serviços  
Centro de Saúde III  
Itirapuã - SP

Médico: Saulo A. Goulart de Souza

CRM/UF: 252680/SP CPF: 453 563 208-17

Empresa: Goulart Saúde LTDA

CNPJ: 53.285.776/0001-67

Início e término do Plantão médico:

	Data	Horário
Entrada	15 / 06 / 2024	07 : 00
Saída	15 / 06 / 2024	19 : 00

Total de Horas Prestadas: 12 horas

Observações (usar o verso se necessário):

Atesto que os serviços de médico plantonista foram prestados de acordo com previsão contratual na cidade de ITIRAPUÃ - SP nas datas mencionadas acima.

Dr. Saulo A. Goulart de Souza  
CRM/SP 252680

Carimbo e Assinatura Médico

Médico: Maria Clara Parra Cintra

CRM/UF: 253046/SP CPF: 411 002 188 07

Empresa: \_\_\_\_\_

CNPJ: 52 388 732 / 0001 - 50

Início e término do Plantão médico:

	Data	Horário
Entrada	16 / 06 / 2024	07 : 00
Saída	16 / 06 / 2024	19 : 00

Total de Horas Prestadas: 12 horas

Observações (usar o verso se necessário):

Atesto que os serviços de médico  
plantonista foram prestados de  
acordo com previsão contratual  
na cidade de ITIRAPUÃ - SP nas  
datas mencionadas acima.

Dra. Maria Clara Parra Cintra  
Médica  
CRM/SP 253046

Carimbo e Assinatura Médico



Livro de Prestação de Serviços  
Centro de Saúde III  
Itirapuã - SP

Médico: João Silva Cunha Junior

CRM/UF: 109719 CPF: 27504648859

Empresa: RC Clinica Médica Ltda

CNPJ: 08080486/0001-27

Início e término do Plantão médico:

	Data	Horário
Entrada	17/06/2024	07:00
Saida	17/06/2024	19:00

Total de Horas Prestadas: 12 horas

Observações (usar o verso se necessário):

Atesto que os serviços de médico plantonista foram prestados de acordo com previsão contratual na cidade de ITIRAPUÃ - SP nas datas mencionadas acima.

Carimbo e Assinatura Médico





Livro de Prestação de Serviços  
Centro de Saúde III  
Itirapuã - SP

Médico: Renata Rodrigues Chagas

CRM/UF: 248528 CPF: 027422110

Empresa: \_\_\_\_\_

CNPJ: \_\_\_\_\_

Início e término do Plantão médico:

	Data	Horário
Entrada	25 / 08 / 2024	4 : 00
Saída	25 / 08 / 2024	10 : 00

Total de Horas Prestadas: 10 horas

Observações (usar o verso se necessário):

Atesto que os serviços de médico plantonista foram prestados de acordo com previsão contratual na cidade de ITIRAPUÃ - SP nas datas mencionadas acima.

*Dra. Renata Rodrigues Chagas*  
Médica  
CRM/SP 248528  
Carimbo e Assinatura Médico



Livro de Prestação de Serviços  
Centro de Saúde III  
Itirapuã - SP

Médico: Vinicius de O. Silva

CRM/UF: 232298 CPF: \_\_\_\_\_

Empresa: \_\_\_\_\_

CNPJ: \_\_\_\_\_

Início e término do Plantão médico:

	Data	Horário
Entrada	<u>19/06/2024</u>	<u>06:50</u>
Saída	<u>19/06/2024</u>	<u>18:01</u>

Total de Horas Prestadas: 12:11 horas

Observações (usar o verso se necessário):

Atesto que os serviços de médico plantonista foram prestados de acordo com previsão contratual na cidade de ITIRAPUÃ - SP nas datas mencionadas acima.

Vinicius de Oliveira Silva  
Médico  
CRM 232.298  
Carimbo e Assinatura Médico

Médico: Vinício A. O. Neto

CRM/UF: 232298 CPF: \_\_\_\_\_

Empresa: \_\_\_\_\_

CNPJ: \_\_\_\_\_

Início e término do Plantão médico:

	Data	Horário
Entrada	20 / 06 / 2024	06:50
Saída	20 / 06 / 2024	18:22

Total de Horas Prestadas: 12:12 horas

Observações (usar o verso se necessário):

Observações (usar o verso se necessário):

Atesto que os serviços de médico  
plantonista foram prestados de  
acordo com previsão contratual  
na cidade de ITIRAPUÃ - SP nas  
datas mencionadas acima.

  
Carimbo e Assinatura Médico



Livro de Prestação de Serviços  
Centro de Saúde III  
Itirapuã - SP

Médico: Ron Silva Cunha Junior

CRM/UF: 109749 CPF: 27501648859

Empresa: 20 Clínica Médica Ltda

CNPJ: 08080486/0001-27

Início e término do Plantão médico:

	Data	Horário
Entrada	<u>21/06 / 2024</u>	<u>07:00</u>
Saida	<u>21/06 / 2024</u>	<u>19:00</u>

Total de Horas Prestadas: 12 horas

Observações (usar o verso se necessário):

Atesto que os serviços de médico plantonista foram prestados de acordo com previsão contratual na cidade de ITIRAPUÃ - SP nas datas mencionadas acima.

Carimbo e Assinatura Médico





Livro de Prestação de Serviços  
**Centro de Saúde III**  
Itirapuã - SP

Médico: Flávia de Castro

CRM/UF: 20000 CPF: 03.990.549.73

Empresa: \_\_\_\_\_

CNPJ: \_\_\_\_\_

Início e término do Plantão médico:

	Data	Horário
Entrada	22 / 07 / 2024	07 : 00
Saída	22 / 07 / 2024	19 : 00

Total de Horas Prestadas: 12 horas

Observações (usar o verso se necessário):

Atesto que os serviços de médico plantonista foram prestados de acordo com previsão contratual na cidade de ITIRAPUÃ - SP nas datas mencionadas acima.

Carimbo e Assinatura Médico

Médico: Gabriel Santo Ferreira

CRM/UF: 223908-SP CPF: 418 997 478-18

Empresa: Salute Clinica Medica LTDA

CNPJ: 29 116 487 / 0001 - 54

Início e término do Plantão médico:

	Data	Horário
Entrada	23 / 06 / 2024	07 : 00
Saída	23 / 06 / 2024	19 : 09

Total de Horas Prestadas: 12 horas

Observações (usar o verso se necessário):

Atesto que os serviços de médico  
plantonista foram prestados de  
acordo com previsão contratual  
na cidade de ITIRAPUÃ - SP nas  
datas mencionadas acima.

Gabriel S. Ferreira  
CRM 223908

Carimbo e Assinatura Médico

Médico: Fran. Silva Cunha Junior

CRM/UF: 109.719 CPF: 275016488-59

Empresa: DC Clinica Médica Ltd

CNPJ: 08080486/0004-27

Início e término do Plantão médico:

	Data	Horário
Entrada	<u>24/06 / 2024</u>	<u>07 : 00</u>
Saída	<u>24/06 / 2024</u>	<u>19 : 00</u>

Total de Horas Prestadas: 12 horas

Observações (usar o verso se necessário):

Atesto que os serviços de médico  
plantonista foram prestados de  
acordo com previsão contratual  
na cidade de ITIRAPUÃ - SP nas  
datas mencionadas acima.

Fran. Silva Cunha Jr  
Médico  
109.719

Carimbo e Assinatura Médico



Livro de Prestação de Serviços  
Centro de Saúde III  
Itirapuã - SP

Médico: Lucas Rodrigues Falcão

CRM/UF: 252.354 CPF: 394.360.158-79

Empresa: L.R. Falcão Sudo Médicos

CNPJ: 53.321.958/0001-40

Início e término do Plantão médico:

	Data	Horário
Entrada	25/06/2024	07:00
Saída	25/06/2024	19:00

Total de Horas Prestadas: 12 horas

Observações (usar o verso se necessário):

Atesto que os serviços de médico plantonista foram prestados de acordo com previsão contratual na cidade de ITIRAPUÃ - SP nas datas mencionadas acima.

  
Carimbo e Assinatura Médico





Livro de Prestação de Serviços  
Centro de Saúde III  
Itirapuã - SP

Médico: Vinicius de O. Silva

CRM/UF: 132298 CPF: \_\_\_\_\_

Empresa: \_\_\_\_\_

CNPJ: \_\_\_\_\_

Início e término do Plantão médico:

	Data	Horário
Entrada	26 / 06 / 2024	06 : 55
Saída	26 / 06 / 2024	19 : 00

Total de Horas Prestadas: 12:05 horas

Observações (usar o verso se necessário):

Atesto que os serviços de médico plantonista foram prestados de acordo com previsão contratual na cidade de ITIRAPUÃ - SP nas datas mencionadas acima.

Vinicius de Oliveira Silva  
Médico  
CRM 232.298  
Carimbo e Assinatura Médico



Livro de Prestação de Serviços  
Centro de Saúde III  
Itirapuã - SP

Médico: Vinicius de O. Silva

CRM/UF: 232298 CPF: \_\_\_\_\_

Empresa: \_\_\_\_\_

CNPJ: \_\_\_\_\_

Início e término do Plantão médico:

	Data	Horário
Entrada	<u>27</u> / 06 / 2024	<u>06</u> : <u>46</u>
Saída	<u>27</u> / 06 / 2024	<u>18</u> : <u>02</u>

Total de Horas Prestadas: 12:16 horas

Observações (usar o verso se necessário):

Atesto que os serviços de médico plantonista foram prestados de acordo com previsão contratual na cidade de ITIRAPUÃ - SP nas datas mencionadas acima.

Vinicius de Oliveira Silva  
Médico  
CRM 232.298  
Carimbo e Assinatura Médico



Livro de Prestação de Serviços  
**Centro de Saúde III**  
 Itirapuã - SP

Médico: João Silva Cunha Junior

CRM/UF: 109.719 CPF: 275.016.488-59

Empresa: 2ª Clínica Médica Ltda.

CNPJ: 08080486/0001-27

Início e término do Plantão médico:

	Data	Horário
Entrada	28/06/2024	07:00
Saída	28/06/2024	19:00

Total de Horas Prestadas: 12 horas

Observações (usar o verso se necessário)

Atesto que os serviços de médico plantonista foram prestados de acordo com previsão contratual na cidade de ITIRAPUÃ - SP nas datas mencionadas acima.

  
 Cargo e Assinatura Médico

Médico: Marcos M. Pinheiro

CRM/UF: 252445 CPF: 385 370 588 98

Empresa: \_\_\_\_\_

CNPJ: \_\_\_\_\_

Início e término do Plantão médico:

Horário	Data	Entrada	Saída
	29 / 06 / 2024	07 : 00	29 / 06 / 2024

Total de Horas Prestadas: 12.20 horas

Observações (usar o verso se necessário):

Atesto que os serviços de médico plantonista foram prestados de acordo com previsão contratual na cidade de ITIRAPUA - SP nas datas mencionadas acima.

Carmo e Assinatura Médico





Livro de Prestação de Serviços  
**Centro de Saúde III**  
Itirapuã - SP

Médico: Maria Clara Parra Cintra

CRM/UF: 253046 / SP CPF: 411 002.188 07

Empresa: \_\_\_\_\_

CNPJ: 52.388.731 / 0001 - 50

Início e término do Plantão médico:

	Data	Horário
Entrada	30 / 06 / 2024	07 : 00
Saída	30 / 06 / 2024	19 : 00

Total de Horas Prestadas: 12 horas

Observações (usar o verso se necessário):

Atesto que os serviços de médico plantonista foram prestados de acordo com previsão contratual na cidade de ITIRAPUÃ - SP nas datas mencionadas acima.

Maria Clara Parra Cintra  
Médica  
CRM-SP 253046

Carimbo e Assinatura Médico

## ESCALA MÉDICA - SAÚDE RURAL E SAÚDE DO TRABALHADOR - JUNHO 2024 - ITIRAPUÃ -SP

Segunda-feira		Terça-feira		Quarta-feira		Quinta-feira		Sexta-feira	
03		04		05		06		07	
<b>13-17h</b>	Nicholas Vicente Farias (Saúde Rural)	<b>13-17h</b>	Nicholas Vicente Farias (Saúde Rural)	<b>13-17h</b>	Nicholas Vicente Farias (Saúde Rural)	<b>13-17h</b>	Nicholas Vicente Farias (Saúde Rural)	<b>13-17h</b>	Nicholas Vicente Farias (Saúde Rural)
<b>17-19h</b>	Nicholas Vicente Farias (Saúde do Trabalhador)	<b>17-19h</b>	Dilmo Juliano Alves Teodoro (Saúde do Trabalhador)	<b>17-19h</b>	Dilmo Juliano Alves Teodoro (Saúde do Trabalhador)	<b>17-19h</b>	Nicholas Vicente Farias (Saúde do Trabalhador)		
10		11		12		13		14	
<b>13-17h</b>	Nicholas Vicente Farias (Saúde Rural)	<b>13-17h</b>	Nicholas Vicente Farias (Saúde Rural)	<b>13-17h</b>	Nicholas Vicente Farias (Saúde Rural)	<b>13-17h</b>	Nicholas Vicente Farias (Saúde Rural)	<b>13-17h</b>	Nicholas Vicente Farias (Saúde Rural)
<b>17-19h</b>	Nicholas Vicente Farias (Saúde do Trabalhador)	<b>17-19h</b>	Dilmo Juliano Alves Teodoro (Saúde do Trabalhador)	<b>17-19h</b>	Dilmo Juliano Alves Teodoro (Saúde do Trabalhador)	<b>17-19h</b>	Nicholas Vicente Farias (Saúde do Trabalhador)		
17		18		19		20		21	
<b>13-17h</b>	Nicholas Vicente Farias (Saúde Rural)	<b>13-17h</b>	Nicholas Vicente Farias (Saúde Rural)	<b>13-17h</b>	Nicholas Vicente Farias (Saúde Rural)	<b>13-17h</b>	Nicholas Vicente Farias (Saúde Rural)	<b>13-17h</b>	Nicholas Vicente Farias (Saúde Rural)
<b>17-19h</b>	Nicholas Vicente Farias (Saúde do Trabalhador)	<b>17-19h</b>	Dilmo Juliano Alves Teodoro (Saúde do Trabalhador)	<b>17-19h</b>	Dilmo Juliano Alves Teodoro (Saúde do Trabalhador)	<b>17-19h</b>	Nicholas Vicente Farias (Saúde do Trabalhador)		
24		25		26		27		28	
<b>13-17h</b>	Nicholas Vicente Farias (Saúde Rural)	<b>13-17h</b>	Nicholas Vicente Farias (Saúde Rural)	<b>13-17h</b>	Nicholas Vicente Farias (Saúde Rural)	<b>13-17h</b>	Nicholas Vicente Farias (Saúde Rural)	<b>13-17h</b>	Nicholas Vicente Farias (Saúde Rural)
<b>17-19h</b>	Nicholas Vicente Farias (Saúde do Trabalhador)	<b>17-19h</b>	Dilmo Juliano Alves Teodoro (Saúde do Trabalhador)	<b>17-19h</b>	Dilmo Juliano Alves Teodoro (Saúde do Trabalhador)	<b>17-19h</b>	Nicholas Vicente Farias (Saúde do Trabalhador)		



Livro de Prestação de Serviços  
**Centro de Saúde III**  
 Itirapuã - SP

Médico: Nicholas V. Farias

CRM/UF: \_\_\_\_\_ CPF: \_\_\_\_\_

Empresa: \_\_\_\_\_

CNPJ: \_\_\_\_\_

Início e término do Plantão médico:

	Data	Horário
Entrada	03 / 06 / 2024	13 : 00
Saída	03 / 06 / 2024	19 : 00

Total de Horas Prestadas: 06 horas

Observações (usar o verso se necessário):

Atesto que os serviços de médico  
 plantonista foram prestados de  
 acordo com previsão contratual  
 na cidade de ITIRAPUÃ - SP nas  
 datas mencionadas acima.

**Nicholas Vicente Farias**  
**Médico**  
**CRM 255712**

Carimbo e Assinatura Médico



Livro de Prestação de Serviços  
**Centro de Saúde III**  
 Itirapuã - SP

Médico: Nicholas V.

CRM/UF: \_\_\_\_\_ CPF: \_\_\_\_\_

Empresa: \_\_\_\_\_

CNPJ: \_\_\_\_\_

Início e término do Plantão médico:

	Data	Horário
Entrada	03 / 06 / 2024	13 : 00
Saída	03 / 06 / 2024	19 : 00

Total de Horas Prestadas: 06 horas

Observações (usar o verso se necessário):

Atesto que os serviços de médico  
 plantonista foram prestados de  
 acordo com previsão contratual  
 na cidade de ITIRAPUÃ - SP nas  
 datas mencionadas acima.

**Nicholas Vicente Farias**  
**Médico**  
**CRM 255712**  
 Carimbo e Assinatura Médico



Médico: Nicholas V.

CRM/UF: \_\_\_\_\_ CPF: \_\_\_\_\_

Empresa: \_\_\_\_\_

CNPJ: \_\_\_\_\_

Início e término do Plantão médico:

	Data	Horário
Entrada	05/06/2024	13 : 00
Saída	05/06/2024	22 : 00

Total de Horas Prestadas: 09 horas

Observações (usar o verso se necessário):

Atesto que os serviços de médico  
plantonista foram prestados de  
acordo com previsão contratual  
na cidade de ITIRAPUÃ - SP nas  
datas mencionadas acima.

**Nicholas Vicente Farias**  
**Médico**  
**CRM 255717**  
Carimbo e Assinatura Médico

Médico: Nicholas V.

CRM/UF: \_\_\_\_\_ CPF: \_\_\_\_\_

Empresa: \_\_\_\_\_

CNPJ: \_\_\_\_\_

Início e término do Plantão médico:

	Data	Horário
Entrada	06/06/2024	13 : 00
Saída	06/06/2024	22 : 00

Total de Horas Prestadas: 06 horas

Observações (usar o verso se necessário):

Atesto que os serviços de médico  
plantonista foram prestados de  
acordo com previsão contratual  
na cidade de ITIRAPUÃ - SP nas  
datas mencionadas acima.

**Nicholas Vicente Farias**  
**Médico**  
**CRM 255717**  
Carimbo e Assinatura Médico



Médico: Nicholas V.

CRM/UF: \_\_\_\_\_ CPF: \_\_\_\_\_

Empresa: \_\_\_\_\_

CNPJ: \_\_\_\_\_

Início e término do Plantão médico:

	Data	Horário
Entrada	07/06/2024	13 : 00
Saída	07/06/2024	17 : 00

Total de Horas Prestadas: 04 horas

Observações (usar o verso se necessário):

Atesto que os serviços de médico  
plantonista foram prestados de  
acordo com previsão contratual  
na cidade de ITIRAPUÃ - SP nas  
datas mencionadas acima.

**Nicholas Vicente Farias**  
Médico  
CRM 255712  
Carimbo e Assinatura Médico

Médico: Nicholas V.

CRM/UF: \_\_\_\_\_ CPF: \_\_\_\_\_

Empresa: \_\_\_\_\_

CNPJ: \_\_\_\_\_

Início e término do Plantão médico:

	Data	Horário
Entrada	10/06/2024	13 : 00
Saída	10/06/2024	19 : 00

Total de Horas Prestadas: 06 horas

Observações (usar o verso se necessário):

Atesto que os serviços de médico  
plantonista foram prestados de  
acordo com previsão contratual  
na cidade de ITIRAPUÃ - SP nas  
datas mencionadas acima.

**Nicholas Vicente Farias**  
Médico  
CRM 255712  
Carimbo e Assinatura Médico



Livro de Prestação de Serviços  
**Centro de Saúde III**  
 Itirapuã - SP

Médico: Nicholas V.

CRM/UF: \_\_\_\_\_ CPF: \_\_\_\_\_

Empresa: \_\_\_\_\_

CNPJ: \_\_\_\_\_

Início e término do Plantão médico:

	Data	Horário
Entrada	11 / 06 / 2024	13 : 00
Saída	11 / 06 / 2024	17 : 00

Total de Horas Prestadas: 04 horas

Observações (usar o verso se necessário):

Atesto que os serviços de médico plantonista foram prestados de acordo com previsão contratual na cidade de ITIRAPUÃ - SP nas datas mencionadas acima.

**Nicholas Vicente Farias**  
**Médico**  
**CRM 255712**

Carimbo e Assinatura Médico



Livro de Prestação de Serviços  
**Centro de Saúde III**  
 Itirapuã - SP

Médico: Nicholas V.

CRM/UF: \_\_\_\_\_ CPF: \_\_\_\_\_

Empresa: \_\_\_\_\_

CNPJ: \_\_\_\_\_

Início e término do Plantão médico:

	Data	Horário
Entrada	12 / 06 / 2024	13 : 00
Saída	12 / 06 / 2024	17 : 00

Total de Horas Prestadas: 04 horas

Observações (usar o verso se necessário):

Atesto que os serviços de médico plantonista foram prestados de acordo com previsão contratual na cidade de ITIRAPUÃ - SP nas datas mencionadas acima.

**Nicholas Vicente Farias**  
**Médico**  
**CRM 255712**  
 Carimbo e Assinatura Médico

Médico: Nicholas V.

CRM/UF: \_\_\_\_\_ CPF: \_\_\_\_\_

Empresa: \_\_\_\_\_

CNPJ: \_\_\_\_\_

Início e término do Plantão médico:

	Data	Horário
Entrada	13 / 06 / 2024	13 : 00
Saida	13 / 06 / 2024	19 : 00

Total de Horas Prestadas: 06 horas

Observações (usar o verso se necessário):

Atesto que os serviços de médico  
plantonista foram prestados de  
acordo com previsão contratual  
na cidade de ITIRAPUÃ - SP nas  
datas mencionadas acima.

**Nicholas Vicente Farias**  
Médico  
CRM 255717  
Carimbo e Assinatura Médico

Médico: Nicholas V.

CRM/UF: \_\_\_\_\_ CPF: \_\_\_\_\_

Empresa: \_\_\_\_\_

CNPJ: \_\_\_\_\_

Início e término do Plantão médico:

	Data	Horário
Entrada	14 / 06 / 2024	13 : 00
Saida	14 / 06 / 2024	17 : 00

Total de Horas Prestadas: 04 horas

Observações (usar o verso se necessário):

Atesto que os serviços de médico  
plantonista foram prestados de  
acordo com previsão contratual  
na cidade de ITIRAPUÃ - SP nas  
datas mencionadas acima.

**Nicholas Vicente Farias**  
Médico  
CRM 255717  
Carimbo e Assinatura Médico



Médico: Nicholas V. Farias

CRM/UF: \_\_\_\_\_ CPF: \_\_\_\_\_

Empresa: \_\_\_\_\_

CNPJ: \_\_\_\_\_

Início e término do Plantão médico:

	Data	Horário
Entrada	17 / 06 / 2024	13 : 00
Saída	17 / 06 / 2024	19 : 00

Total de Horas Prestadas: 06 horas

Observações (usar o verso se necessário):

Atesto que os serviços de médico  
plantonista foram prestados de  
acordo com previsão contratual  
na cidade de ITIRAPUÃ - SP nas  
datas mencionadas acima.

**Nicholas Vicente Farias**  
**Médico**  
**CRM 255717**

Carimbo e Assinatura Médico

Médico: Nicholas V. Farias

CRM/UF: \_\_\_\_\_ CPF: \_\_\_\_\_

Empresa: \_\_\_\_\_

CNPJ: \_\_\_\_\_

Início e término do Plantão médico:

	Data	Horário
Entrada	18 / 06 / 2024	13 : 00
Saída	18 / 06 / 2024	17 : 00

Total de Horas Prestadas: 04 horas

Observações (usar o verso se necessário):

Atesto que os serviços de médico  
plantonista foram prestados de  
acordo com previsão contratual  
na cidade de ITIRAPUÃ - SP nas  
datas mencionadas acima.

**Nicholas Vicente Farias**  
**Médico**  
**CRM 255717**

Carimbo e Assinatura Médico



Médico: Nicholas V.

CRM/UF: \_\_\_\_\_ CPF: \_\_\_\_\_

Empresa: \_\_\_\_\_

CNPJ: \_\_\_\_\_

Início e término do Plantão médico:

	Data	Horário
Entrada	19 / 06 / 2024	13 : 00
Saída	19 / 06 / 2024	17 : 00

Total de Horas Prestadas: 04 horas

Observações (usar o verso se necessário):

Atesto que os serviços de médico  
plantonista foram prestados de  
acordo com previsão contratual  
na cidade de ITIRAPUÃ - SP nas  
datas mencionadas acima.

**Nicholas Vicente Farias**  
**Médico**  
**CRM 255717**  
Carimbo e Assinatura Médico

Médico: Nicholas V.

CRM/UF: \_\_\_\_\_ CPF: \_\_\_\_\_

Empresa: \_\_\_\_\_

CNPJ: \_\_\_\_\_

Início e término do Plantão médico:

	Data	Horário
Entrada	20 / 06 / 2024	17 : 00
Saída	20 / 06 / 2024	19 : 00

Total de Horas Prestadas: 06 horas

Observações (usar o verso se necessário):

Atesto que os serviços de médico  
plantonista foram prestados de  
acordo com previsão contratual  
na cidade de ITIRAPUÃ - SP nas  
datas mencionadas acima.

**Nicholas Vicente Farias**  
**Médico**  
**CRM 255717**  
Carimbo e Assinatura Médico

Médico: Nicholas V.

CRM/UF: \_\_\_\_\_ CPF: \_\_\_\_\_

Empresa: \_\_\_\_\_

CNPJ: \_\_\_\_\_

Início e término do Plantão médico:

	Data	Horário
Entrada	20 / 06 / 2024	13 : 00
Saída	20 / 06 / 2024	17 : 00

Total de Horas Prestadas: 04 horas

Observações (usar o verso se necessário):

Atesto que os serviços de médico plantonista foram prestados de acordo com previsão contratual na cidade de ITIRAPUÃ - SP nas datas mencionadas acima.

*Nicholas Vicente Farias*  
**Médico**  
CRM 255717  
Carimbo e Assinatura Médico

Médico: Nicholas V.

CRM/UF: \_\_\_\_\_ CPF: \_\_\_\_\_

Empresa: \_\_\_\_\_

CNPJ: \_\_\_\_\_

Início e término do Plantão médico:

	Data	Horário
Entrada	20 / 06 / 2024	13 : 00
Saída	20 / 06 / 2024	17 : 00

Total de Horas Prestadas: 04 horas

Observações (usar o verso se necessário):

Atesto que os serviços de médico plantonista foram prestados de acordo com previsão contratual na cidade de ITIRAPUÃ - SP nas datas mencionadas acima.

*Nicholas Vicente Farias*  
**Médico**  
CRM 255717  
Carimbo e Assinatura Médico

Médico: Nicholas V.

CRM/UF: \_\_\_\_\_ CPF: \_\_\_\_\_

Empresa: \_\_\_\_\_

CNPJ: \_\_\_\_\_

Início e término do Plantão médico:

	Data	Horário
Entrada	25 / 06 / 2024	13 : 00
Saída	25 / 06 / 2024	17 : 00

Total de Horas Prestadas: 04 horas

Observações (usar o verso se necessário):

Atesto que os serviços de médico  
plantonista foram prestados de  
acordo com previsão contratual  
na cidade de ITIRAPUÃ - SP nas  
datas mencionadas acima.

**Nicholas Vicente Farias**  
Médico  
CRM 255717  
Carimbo e Assinatura Médico

Médico: Nicholas V.

CRM/UF: \_\_\_\_\_ CPF: \_\_\_\_\_

Empresa: \_\_\_\_\_

CNPJ: \_\_\_\_\_

Início e término do Plantão médico:

	Data	Horário
Entrada	26 / 06 / 2024	13 : 00
Saída	26 / 06 / 2024	17 : 00

Total de Horas Prestadas: 04 horas

Observações (usar o verso se necessário):

Atesto que os serviços de médico  
plantonista foram prestados de  
acordo com previsão contratual  
na cidade de ITIRAPUÃ - SP nas  
datas mencionadas acima.

**Nicholas Vicente Farias**  
Médico  
CRM 255717  
Carimbo e Assinatura Médico



Médico: Nicholas V.

CRM/UF: \_\_\_\_\_ CPF: \_\_\_\_\_

Empresa: \_\_\_\_\_

CNPJ: \_\_\_\_\_

Início e término do Plantão médico:

	Data	Horário
Entrada	22 / 06 / 2024	13 : 00
Saída	27 / 06 / 2024	19 : 00

Total de Horas Prestadas: 06 horas

Observações (usar o verso se necessário):

Atesto que os serviços de médico  
plantonista foram prestados de  
acordo com previsão contratual  
na cidade de ITIRAPUÃ - SP nas  
datas mencionadas acima.

  
Carimbo e Assinatura Médico

Médico: Nicholas V.

CRM/UF: \_\_\_\_\_ CPF: \_\_\_\_\_

Empresa: \_\_\_\_\_

CNPJ: \_\_\_\_\_

Início e término do Plantão médico:

	Data	Horário
Entrada	28 / 06 / 2024	13 : 00
Saída	28 / 06 / 2024	17 : 00

Total de Horas Prestadas: 04 horas

Observações (usar o verso se necessário):

Atesto que os serviços de médico  
plantonista foram prestados de  
acordo com previsão contratual  
na cidade de ITIRAPUÃ - SP nas  
datas mencionadas acima.

  
**Nicholas Vicente Faria**  
Médico  
CRM 255717  
Carimbo e Assinatura Médico





# Cartão de Ponto

DE 01/06/2024 ATÉ 30/06/2024

**NOME DA EMPRESA:** INSTITUTO PAULISTA DE APOIO A GESTAO DA SAUDE PUBLICA  
**CNPJ DA EMPRESA:** 39781326000139  
**NOME DO FUNCIONÁRIO:** DILMO JULIANO ALVES TEODORO  
**PIS DO FUNCIONÁRIO:** 11680058589  
**NOME DO CARGO:** MÉDICO DA FAMÍLIA  
**NOME DO DEPARTAMENTO:** ITIRAPUÃ - MÉDICOS ESF I

**INSCRIÇÃO ESTADUAL DA EMPRESA:** INSENTO  
**CPF DO FUNCIONÁRIO:** 27745659876  
**DATA DE ADMISSÃO DO FUNCIONÁRIO:** 01/03/2022  
**NÚMERO DE MATRÍCULA:** 3  
**NOME DO CENTRO DE CUSTO:** ITIRAPUÃ - T.F 02/2022

**HORÁRIO DE TRABALHO**

	ENT. 1	SAÍ. 1	ENT. 2	SAÍ. 2
SEG	07:00	12:00	14:00	17:00
TER	07:00	12:00	14:00	17:00
QUA	07:00	12:00	14:00	17:00
QUI	07:00	12:00	14:00	17:00
SEX	07:00	12:00	14:00	17:00
SAB				
DOM				

DIA	ENT. 1	SAÍ. 1	ENT. 2	SAÍ. 2	TOTAL TRABALHADO	HORAS PREVISTAS
01/06/24 - SAB	Folga					
02/06/24 - DOM	Folga				08:24	08:00
03/06/24 - SEG	06:48	11:04	12:52	17:00 (I)	10:34	
04/06/24 - TER	06:47	11:04	12:47	19:04	10:26	
05/06/24 - QUA	06:50	11:04	12:54	19:06	08:57	
06/06/24 - QUI	06:48	11:00	12:52	17:37	09:24	
07/06/24 - SEX	06:56	11:40	12:54	17:34		
08/06/24 - SAB	Folga					
09/06/24 - DOM	Folga				08:30	08:00
10/06/24 - SEG	06:50	11:08	12:57	17:09	13:36	
11/06/24 - SEG	06:51	11:56	12:55	21:26	10:12	
12/06/24 - TER	06:51	11:00	12:57	19:00	09:10	
13/06/24 - QUA	06:49	11:00	12:58	17:57	08:12	
14/06/24 - QUI	06:55	11:00	12:55	17:02		
15/06/24 - SEX	Folga					
16/06/24 - SAB	Folga					
17/06/24 - DOM	06:52	11:10	12:57	17:12	08:33	08:00
18/06/24 - SEG	06:54	11:08	12:59	19:00	10:15	
19/06/24 - TER	06:54	11:08	13:02	19:06	10:22	
20/06/24 - TER	06:52	11:10	13:02	18:08	09:23	
21/06/24 - QUA	06:56	11:11	13:00	18:08	08:58	
22/06/24 - QUI	06:48	11:07	13:01	17:40		
23/06/24 - SEX	Folga					
24/06/24 - SAB	Folga				09:44	08:00
25/06/24 - DOM	06:51	12:09	13:00	17:26	10:29	
26/06/24 - SEG	06:49	11:08	12:58	19:08	10:14	
27/06/24 - TER	06:50	11:02	13:06	19:08	08:26	
28/06/24 - QUA	06:51	11:05	12:56	17:08	08:06	
29/06/24 - QUI	06:55	11:00	12:59	17:00		
30/06/24 - SEX	Folga					
31/06/24 - SAB	Folga					
<b>TOTAIS</b>					<b>191:55</b>	<b>32:00</b>

(I)=Incluído, (P)=Pré-assinalado, (M)=Coletor REP-P Mobile/Web, (C)=Coletor REP-P (iDFace/iDFlex)

DILMO JULIANO ALVES TEODORO

INSTITUTO PAULISTA DE APOIO A GESTAO DA SAUDE PUBLICA

# Cartão de Ponto

DE 01/06/2024 ATÉ 30/06/2024

NOME DA EMPRESA: INSTITUTO PAULISTA DE APOIO A GESTAO DA SAUDE PUBLICA  
 CNPJ DA EMPRESA: 39781326000139  
 NOME DO FUNCIONÁRIO: MARCIA GABRIELLY TELES DE MACEDO SERVIÇOS MÉDICOS  
 PIS DO FUNCIONÁRIO: 53023714  
 NOME DO CARGO: MEDICO  
 NOME DO DEPARTAMENTO: ITIRAPUÃ - MÉDICOS ESF II

INSCRIÇÃO ESTADUAL DA EMPRESA: INSENTO  
 CPF DO FUNCIONÁRIO: 00530237148  
 DATA DE ADMISSÃO DO FUNCIONÁRIO: 16/05/2024  
 NÚMERO DE MATRÍCULA: 0  
 NOME DO CENTRO DE CUSTO: ITIRAPUÃ - T.F 02/2022

SEG	HORÁRIO DE TRABALHO			
	ENT. 1	SAÍ. 1	ENT. 2	SAÍ. 2
TER	07:00	12:00	13:00	17:00
QUA	07:00	12:00	13:00	17:00
QUI	07:00	12:00	13:00	17:00
SEX	07:00	12:00	13:00	17:00
SAB				
DOM				

DIA	ENT. 1	SAÍ. 1	ENT. 2	SAÍ. 2	TOTAL TRABALHADO	HORAS PREVISTAS
01/06/24 - SAB	Folga					
02/06/24 - DOM	Folga					
03/06/24 - SEG	07:14	11:04	12:04	17:00 (I)	08:46	08:00
04/06/24 - TER	07:07	11:00	12:58	17:00	07:55	
05/06/24 - QUA	06:55	11:02	12:54	17:00	08:13	
06/06/24 - QUI	06:56	11:00	12:39	17:01	08:26	
07/06/24 - SEX	06:43	11:38	13:01	17:00	08:54	
08/06/24 - SAB	Folga					
09/06/24 - DOM	Folga					
10/06/24 - SEG	06:50	11:01	13:03	17:02	08:10	08:00
11/06/24 - TER	06:38	11:01	13:00 (I)	17:00	08:23	
12/06/24 - QUA	06:53	11:01	12:49	17:00	08:19	
13/06/24 - QUI	06:58	11:03	13:05	17:00	08:00	
14/06/24 - SEX	06:45	11:05	13:03	17:01	08:18	
15/06/24 - SAB	Folga					
16/06/24 - DOM	Folga					
17/06/24 - SEG	06:59	11:01	12:02	16:02	08:02	08:00
18/06/24 - TER	07:59	12:00	13:01	16:57	07:57	
19/06/24 - QUA	06:30	11:08	12:02	17:00	09:36	
20/06/24 - QUI	06:50	11:06	12:03	17:00	09:13	
21/06/24 - SEX	07:43	11:01	12:02	17:00	08:16	
22/06/24 - SAB	Folga					
23/06/24 - DOM	Folga					
24/06/24 - SEG	07:51	12:00	13:00	17:00	08:09	08:00
25/06/24 - TER	06:47	11:01	12:34	16:49	08:29	
26/06/24 - QUA	07:50	11:05	11:57	17:00	08:18	
27/06/24 - QUI	07:49	11:06	12:00	17:00	08:17	
28/06/24 - SEX	07:00 (I)	11:01 (I)	13:03 (I)	17:00 (I)	07:58	
29/06/24 - SAB	Folga					
30/06/24 - DOM	Folga					
<b>TOTAIS</b>					<b>167:39</b>	<b>32:00</b>

(I)=Incluído, (P)=Pré-assinalado, (M)=Coletor REP-P Mobile/Web, (C)=Coletor REP-P (iDFace/iDFlex)

MARCIA GABRIELLY TELES DE MACEDO SERVIÇOS MÉDICOS

INSTITUTO PAULISTA DE APOIO A GESTAO DA SAUDE PUBLICA



# ESCALA MÉDICA ESPECIALISTAS - JUNHO - 2024 - ITIRAPUÃ-SP

Segunda-feira		Terça-feira		Quarta-feira		Quinta-feira		Sexta-feira	
03		04		05		06		07	
<b>Manhã</b>	Psiquiatra 15 consultas (Dr. Diego de Paula)					<b>Manhã</b>	Psiquiatra 15 consultas (Dr. Diego de Paula)	<b>Manhã</b>	Pediatra 16 consultas (Dr. Flávio Moreira)
<b>Tarde</b>	Ginecologista 25 consultas (Dr. Otávio Benedito)			<b>Tarde</b>	Ginecologista 25 consultas (Dr. Otávio Benedito)				
10		11		12		13		14	
				<b>Manhã</b>	Neurologista 25 consultas (Dr. José Humberto)	<b>Manhã</b>	Psiquiatra 15 consultas (Dr. Diego de Paula)	<b>Manhã</b>	Pediatra 16 consultas (Dr. Flávio Moreira)
<b>Tarde</b>	Ginecologista 25 consultas (Dr. Otávio Benedito)			<b>Tarde</b>	Ginecologista 25 consultas (Dr. Otávio Benedito)				
17		18		19		20		21	
<b>Manhã</b>	Psiquiatra 15 consultas (Dr. Diego de Paula)					<b>Manhã</b>	Psiquiatra 15 consultas (Dr. Diego de Paula)	<b>Manhã</b>	Pediatra 16 consultas (Dr. Flávio Moreira)
				<b>Tarde</b>	Ginecologista 25 consultas (Dr. Otávio Benedito)				
24		25		26		27		28	
						<b>Manhã</b>	Psiquiatra 15 consultas (Dr. Diego de Paula)	<b>Manhã</b>	Pediatra 17 consultas (Dr. Flávio Moreira)
<b>Tarde</b>	Ginecologista 25 consultas (Dr. Otávio Benedito)							<b>Manhã</b>	Neurologista 25 consultas (Dr. José Humberto)



FILTROS: Período: 01/06/2024 a 30/06/2024 | Equipe: - - SEM EQUIPE | Profissional: [702902523231177] - Otavio Benedito Rodrigues Guerra da Silva | CBO: 225250 - MÉDICO GINECOLOGISTA E OBSTETRA | Filtros personalizados: Nenhum

### Relatório de atendimento individual

#### Resumo de produção

Descrição	Quantidade
Registros identificados	97
Registros não identificados	0
<b>Total:</b>	<b>97</b>

#### Dados gerais

Descrição	Sim	Não	Não Inf.
Ficou em observação	0	97	0
Gravidez planejada	1	0	96
Vacinação em dia	0	0	97

#### Turno

Descrição	Quantidade
Manhã	0
Tarde	88
Noite	9
Não informado	0
<b>Total:</b>	<b>97</b>

#### Sexo

Descrição	Quantidade
Masculino	0
Feminino	97
Não informado	0
<b>Total:</b>	<b>97</b>

#### Faixa etária

Descrição	Masculino	Feminino	N. Inf	Total
Menos de 01 ano	0	0	0	0
01 ano	0	0	0	0
02 anos	0	0	0	0
03 anos	0	0	0	0
04 anos	0	0	0	0
05 a 09 anos	0	0	0	0
10 a 14 anos	0	3	0	3
15 a 19 anos	0	7	0	7
20 a 24 anos	0	13	0	13

#### Faixa etária

Descrição	Masculino	Feminino	N. Inf	Total
25 a 29 anos	0	6	0	6
30 a 34 anos	0	13	0	13
35 a 39 anos	0	14	0	14
40 a 44 anos	0	10	0	10
45 a 49 anos	0	9	0	9
50 a 54 anos	0	11	0	11
55 a 59 anos	0	3	0	3
60 a 64 anos	0	5	0	5
65 a 69 anos	0	2	0	2
70 a 74 anos	0	1	0	1
75 a 79 anos	0	0	0	0
80 anos ou mais	0	0	0	0
Não informado	0	0	0	0
<b>Total:</b>	<b>0</b>	<b>97</b>	<b>0</b>	<b>97</b>

#### Local de atendimento

Descrição	Quantidade
Domicílio	0
Escola / Creche	0
Instituição / Abrigo	0
Polo (Academia da saúde)	0
Rua	0
UBS	97
Unidade móvel	0
Unidade prisional ou congêneres	0
Unidade socioeducativa	0
Outros	0
Não informado	0
<b>Total:</b>	<b>97</b>

FILTROS: Período: 01/06/2024 a 30/06/2024 | Equipe: - - SEM EQUIPE | Profissional: [702902523231177] - Otavio Benedito Rodrigues Guerra da Silva | CBO: 225250 - MÉDICO GINECOLOGISTA E OBSTETRA | Filtros personalizados: Nenhum

### Tipo de atendimento

Descrição	Quantidade
Atendimento de urgência	0
Consulta agendada	93
Consulta agendada programada / Cuidado continuado	0
Consulta no dia	4
Escuta inicial / Orientação	0
Não informado	0
<b>Total:</b>	<b>97</b>

### Atenção domiciliar

Descrição	Quantidade
AD1	0
AD2	0
AD3	0
Não informado	97
<b>Total:</b>	<b>97</b>

### Racionalidade em saúde

Descrição	Quantidade
Medicina tradicional chinesa	0
Antroposofia aplicada à saúde	0
Homeopatia	0
Fitoterapia	0
Ayurveda	0
Outra	0
Não informado	97
<b>Total:</b>	<b>97</b>

### Criança - Aleitamento materno

Descrição	Quantidade
Exclusivo	0
Predominante	0
Complementado	0
Inexistente	0
Não informado	97
<b>Total:</b>	<b>97</b>

### NASF / Polo

A lista apresenta registros do LEDI anteriores à versão 5.5.0.

Descrição	Quantidade
Avaliação / Diagnóstico	0
Procedimentos clínicos / Terapêutico	0
Prescrição terapêutica	0
Não informado	0
<b>Total:</b>	<b>0</b>

### eMulti / Polo

A lista apresenta registros do LEDI versão 5.5.0 ou superior.

Descrição	Quantidade
Avaliação / Diagnóstico	0
Procedimentos clínicos / Terapêutico	0
Prescrição terapêutica	0
Não informado	97
<b>Total:</b>	<b>97</b>

### Conduta / Desfecho

Descrição	Quantidade
Retorno para consulta agendada	0
Retorno para cuidado continuado / programado	0
Agendamento para grupos	0
Agendamento para NASF	0
Agendamento para eMulti	0
Alta do episódio	97
Não informado	0
<b>Total:</b>	<b>97</b>

### Encaminhamento

Descrição	Quantidade
Encaminhamento interno no dia	2
Encaminhamento para serviço especializado	9
Encaminhamento para CAPS	0
Encaminhamento para internação hospitalar	0
Encaminhamento para urgência	0
Encaminhamento para serviço de atenção domiciliar	0
Encaminhamento intersetorial	0
Não informado	86

FILTROS: Período: 01/06/2024 a 30/06/2024 | Equipe: - SEM EQUIPE | Profissional: [702902523231177] - Otavio Benedito Rodrigues Guerra da Silva | CBO: 225250 - MÉDICO GINECOLOGISTA E OBSTETRA | Filtros personalizados: Nenhum

### Encaminhamento

Descrição	Quantidade
Total:	97

### Problemas / Condições avaliadas

Descrição	Quantidade
Asma	0
Desnutrição	0
Diabetes	0
DPOC	0
Hipertensão arterial	0
Obesidade	0
Pré-natal	0
Puericultura	0
Puerpério (até 42 dias)	0
Reabilitação	0
Saúde mental	0
Saúde sexual e reprodutiva	0
Tabagismo	0
Usuário de álcool	0
Usuário de outras drogas	0
Total:	0

### Problemas / Condições avaliadas - Doenças transmissíveis

Descrição	Quantidade
Dengue	0
DST	0
Hanseníase	0
Tuberculose	0
Total:	0

### Problemas / Condições avaliadas - Rastreamento

Descrição	Quantidade
Câncer de mama	0
Câncer do colo do útero	0
Risco cardiovascular	0
Total:	0

### Problemas / Condições avaliadas - Outros CIAP2

Descrição	Quantidade
W78 - GRAVIDEZ	18
Total:	18

### Problemas / Condições avaliadas - Outros CID10

Descrição	Quantidade
O06 - ABORTO NÃO ESPECIFICADO	1
Z014 - EXAME GINECOLÓGICO (GERAL) (DE ROTINA)	69
Z34 - SUPERVISÃO DE GRAVIDEZ NORMAL	15
Z349 - SUPERVISÃO DE GRAVIDEZ NORMAL, NÃO ESPECIFICADA	3
Z359 - SUPERVISÃO NÃO ESPECIFICADA DE GRAVIDEZ DE ALTO RISCO	5
Z39 - ASSISTÊNCIA E EXAME PÓS-NATAL	4
Total:	97

### Exames solicitados e avaliados

Descrição	Solicitado	Avallado
Colesterol total	0	0
Creatinina	4	0
EAS / EQU	7	0
Eletrocardiograma	0	0
Eletroforese de hemoglobina	0	0
Espirometria	0	0
Exame de escarro	0	0
Glicemia	4	0
HDL	0	0
Hemoglobina glicada	1	0
Hemograma	9	0
LDL	0	0
Retinografia / Fundo de olho com oftalmologista	0	0
Sorologia de sífilis (VDRL)	0	0
Sorologia para HIV	5	0
Sorologia para dengue	0	0
Teste de gravidez	1	0
Teste indireto de antiglobulina humana (TIA)	2	0



FILTROS: Período: 01/06/2024 a 30/06/2024 | Equipe: - - SEM EQUIPE | Profissional: [702902523231177] - Otavio Benedito Rodrigues Guerra da Silva | CBO: 225250 - MÉDICO GINECOLOGISTA E OBSTETRA | Filtros personalizados: Nenhum

**Exames solicitados e avaliados**

Descrição	Solicitado	Avaliado
Ultrassonografia obstétrica	4	0
Urocultura	12	0
Total:	49	0

**Exames - Triagem neonatal**

Descrição	Solicitado	Avaliado
Teste da orelhinha (EOA)	0	0
Teste do olhinho (TRV)	0	0
Teste do pezinho	0	0
Total:	0	0

**Outros exames solicitados e avaliados (código do SIGTAP)**

Descrição	Solicitado	Avaliado
0201010011 - AMNIOCENTESE	1	0
0202010210 - DOSAGEM DE CALCIO	1	0
0202010228 - DOSAGEM DE CALCIO IONIZAVEL	1	0
0202010708 - DOSAGEM DE VITAMINA B12	1	0
0202010767 - DOSAGEM DE 25 HIDROXIVITAMINA D	3	0
0202020134 - DETERMINAÇÃO DE TEMPO DE TROMBOPLASTINA PARCIAL ATIVADA (TTP ATIVADA)	1	0
0202020142 - DETERMINAÇÃO DE TEMPO E ATIVIDADE DA PROTROMBINA (TAP)	1	0
0202030679 - PESQUISA DE ANTICORPOS CONTRA O VIRUS DA HEPATITE C (ANTI-HCV)	4	0
0202030768 - PESQUISA DE ANTICORPOS IGG ANTITOXOPLASMA	5	0
0202030873 - PESQUISA DE ANTICORPOS IGM ANTITOXOPLASMA	5	0
0202030970 - PESQUISA DE ANTIGENO DE SUPERFICIE DO VIRUS DA HEPATITE B (HBSAG)	2	0
0202031179 - TESTE NÃO TREPONEMICO P/ DETECÇÃO DE SIFILIS EM GESTANTES	7	0

**Outros exames solicitados e avaliados (código do SIGTAP)**

Descrição	Solicitado	Avaliado
0202060160 - DOSAGEM DE ESTRADIOL	3	0
0202060179 - DOSAGEM DE ESTRIOL	1	0
0202060233 - DOSAGEM DE HORMONIO FOLICULO-ESTIMULANTE (FSH)	6	0
0202060241 - DOSAGEM DE HORMONIO LUTEINIZANTE (LH)	1	0
0202060250 - DOSAGEM DE HORMONIO TIREOESTIMULANTE (TSH)	10	0
0202060306 - DOSAGEM DE PROLACTINA	5	0
0202060357 - DOSAGEM DE TESTOSTERONA LIVRE	1	0
0202120023 - DETERMINAÇÃO DIRETA E REVERSA DE GRUPO ABO	2	0
0202120082 - PESQUISA DE FATOR RH (INCLUI D FRACO)	2	0
0203010019 - EXAME CITOPATOLÓGICO CERVICO-VAGINAL/MICROFLORA	1	0
0205020046 - ULTRASSONOGRAMA DE ABDOMEN TOTAL	1	0
0205020097 - ULTRASSONOGRAMA MAMARIA BILATERAL	4	0
0205020160 - ULTRASSONOGRAMA PELVICA (GINECOLOGICA)	3	0
0205020186 - ULTRASSONOGRAMA TRANSVAGINAL	18	0
0207030022 - RESSONANCIA MAGNETICA DE BACIA / PELVE / ABDOMEN INFERIOR	1	0
0209020016 - CISTOSCOPIA E/OU URETEROSCOPIA E/OU URETROSCOPIA	1	0
0211040045 - HISTEROSCOPIA (DIAGNOSTICA)	1	0
0214010040 - TESTE RAPIDO PARA DETECÇÃO DE HIV NA GESTANTE OU PAI/PARCEIRO	2	0



**FILTROS:** Período: 01/06/2024 a 30/06/2024 | Equipe: - - SEM EQUIPE | Profissional: [702902523231177] - Otavio Benedito Rodrigues Guerra da Silva | CBO: 225250 - MÉDICO GINECOLOGISTA E OBSTETRA | Filtros personalizados: Nenhum

**Outros exames solicitados e avaliados (código do SIGTAP)**

Descrição	Solicitado	Avaliado
0214010066 - TESTE RÁPIDO DE GRAVIDEZ	1	0
0214010082 - TESTE RÁPIDO PARA SÍFILIS NA GESTANTE OU PAI/PARCEIRO	4	0
Total:	100	0

FILTROS: Período: 01/06/2024 a 30/06/2024 | Equipe: - SEM EQUIPE | Profissional: [121688383150001, 709006879296619] - Flavio Eduardo Moreira | CBO: 225124 - MÉDICO PEDIATRA | Filtros personalizados: Nenhum

### Relatório de procedimentos individualizados

#### Resumo de produção

Descrição	Quantidade
Registros identificados	58
Registros não identificados	0
<b>Total:</b>	<b>58</b>

#### Turno

Descrição	Quantidade
Manhã	58
Tarde	0
Noite	0
Não informado	0
<b>Total:</b>	<b>58</b>

#### Faixa etária

Descrição	Masculino	Feminino	N. Inf	Total
Menos de 01 ano	13	10	0	23
01 ano	7	1	0	8
02 anos	1	4	0	5
03 anos	1	0	0	1
04 anos	2	5	0	7
05 a 09 anos	7	7	0	14
10 a 14 anos	0	0	0	0
15 a 19 anos	0	0	0	0
20 a 24 anos	0	0	0	0
25 a 29 anos	0	0	0	0
30 a 34 anos	0	0	0	0
35 a 39 anos	0	0	0	0
40 a 44 anos	0	0	0	0
45 a 49 anos	0	0	0	0
50 a 54 anos	0	0	0	0
55 a 59 anos	0	0	0	0
60 a 64 anos	0	0	0	0
65 a 69 anos	0	0	0	0
70 a 74 anos	0	0	0	0
75 a 79 anos	0	0	0	0
80 anos ou mais	0	0	0	0

#### Faixa etária

Descrição	Masculino	Feminino	N. Inf	Total
Não informado	0	0	0	0
<b>Total:</b>	<b>31</b>	<b>27</b>	<b>0</b>	<b>58</b>

#### Sexo

Descrição	Quantidade
Masculino	31
Feminino	27
Não informado	0
<b>Total:</b>	<b>58</b>

#### Local de atendimento

Descrição	Quantidade
Domicílio	0
Escola / Creche	0
Instituição / Abrigo	0
Polo (Academia da saúde)	0
Rua	0
UBS	58
Unidade móvel	0
Unidade prisional ou congêneres	0
Unidade socioeducativa	0
Outros	0
<b>Total:</b>	<b>58</b>

#### Dados gerais

Descrição	Quantidade
Escuta inicial / Orientação	0

#### Procedimentos / Pequenas cirurgias

Descrição	Quantidade
Acupuntura com inserção de agulhas	0
Administração de vitamina A	0
Cateterismo vesical de alívio	0
Cauterização química de pequenas lesões	0
Cirurgia de unha (cantoplastia)	0
Coleta de citopatológico de colo uterino	0

FILTROS: Período: 01/06/2024 a 30/06/2024 | Equipe: - SEM EQUIPE | Profissional: [121688383150001, 709006879296619] - Flavio Eduardo Moreira | CBO: 225124 - MÉDICO PEDIATRA | Filtros personalizados: Nenhum

**Procedimentos / Pequenas cirurgias**

Descrição	Quantidade
Cuidado de estomas	0
Curativo especial	0
Drenagem de abscesso	0
Eletrocardiograma	0
Exame de fundo de olho (Fundoscopia)	0
Exame do pé diabético	0
Exérese / Biópsia / Punção de tumores superficiais de pele	0
Infiltração em cavidade sinovial	0
Remoção de corpo estranho da cavidade auditiva e nasal	0
Remoção de corpo estranho subcutâneo	0
Retirada de cerume	0
Retirada de pontos de cirurgias básicas (por paciente)	0
Sutura simples	0
Tamponamento de epistaxe	0
Teste do olhinho (TRV)	0
Triagem oftalmológica	0
<b>Total:</b>	<b>0</b>

**Procedimentos - Administração de medicamentos**

Descrição	Quantidade
Subcutânea (SC)	0
Tópica	0
<b>Total:</b>	<b>0</b>

**Outros procedimentos (SIGTAP)**

Descrição	Quantidade
0301010064 - CONSULTA MEDICA EM ATENÇÃO PRIMÁRIA	58
<b>Total:</b>	<b>58</b>

**Procedimentos - Teste rápido**

Descrição	Quantidade
De gravidez	0
Dosagem de proteinúria	0
Para HIV	0
Para hepatite C	0
Para sífilis	0
<b>Total:</b>	<b>0</b>

**Procedimentos - Administração de medicamentos**

Descrição	Quantidade
Endovenosa	0
Inalação / Nebulização	0
Intramuscular	0
Oral	0
Penicilina para tratamento de sífilis	0

FILTROS: Período: 01/06/2024 a 30/06/2024 | Equipe: - - SEM EQUIPE | Profissional: [207274340090008, 703603008933339] - Jose Humberto Ubiali Jacinto | CBO: 225112 - MÉDICO NEUROLOGISTA | Filtros personalizados: Nenhum

### Relatório de procedimentos individualizados

#### Resumo de produção

Descrição	Quantidade
Registros identificados	16
Registros não identificados	0
<b>Total:</b>	<b>16</b>

#### Turno

Descrição	Quantidade
Manhã	0
Tarde	16
Noite	0
Não informado	0
<b>Total:</b>	<b>16</b>

#### Faixa etária

Descrição	Masculino	Feminino	N. Inf	Total
Menos de 01 ano	0	0	0	0
01 ano	0	0	0	0
02 anos	0	0	0	0
03 anos	0	0	0	0
04 anos	0	1	0	1
05 a 09 anos	0	0	0	0
10 a 14 anos	1	0	0	1
15 a 19 anos	0	0	0	0
20 a 24 anos	0	1	0	1
25 a 29 anos	0	0	0	0
30 a 34 anos	0	0	0	0
35 a 39 anos	0	1	0	1
40 a 44 anos	1	0	0	1
45 a 49 anos	0	0	0	0
50 a 54 anos	0	1	0	1
55 a 59 anos	1	0	0	1
60 a 64 anos	0	0	0	0
65 a 69 anos	2	0	0	2
70 a 74 anos	2	1	0	3
75 a 79 anos	0	1	0	1
80 anos ou mais	1	2	0	3

#### Faixa etária

Descrição	Masculino	Feminino	N. Inf	Total
Não informado	0	0	0	0
<b>Total:</b>	<b>8</b>	<b>8</b>	<b>0</b>	<b>16</b>

#### Sexo

Descrição	Quantidade
Masculino	8
Feminino	8
Não informado	0
<b>Total:</b>	<b>16</b>

#### Local de atendimento

Descrição	Quantidade
Domicílio	0
Escola / Creche	0
Instituição / Abrigo	0
Polo (Academia da saúde)	0
Rua	0
UBS	16
Unidade móvel	0
Unidade prisional ou congêneres	0
Unidade socioeducativa	0
Outros	0
<b>Total:</b>	<b>16</b>

#### Dados gerais

Descrição	Quantidade
Escuta inicial / Orientação	0

#### Procedimentos / Pequenas cirurgias

Descrição	Quantidade
Acupuntura com inserção de agulhas	0
Administração de vitamina A	0
Cateterismo vesical de alívio	0
Cauterização química de pequenas lesões	0
Cirurgia de unha (cantoplastia)	0
Coleta de citopatológico de colo uterino	0



FILTROS: Período: 01/06/2024 a 30/06/2024 | Equipe: - - SEM EQUIPE | Profissional: [207274340090008, 703603008933339] - Jose Humberto Ubiali Jacinto | CBO: 225112 - MÉDICO NEUROLOGISTA | Filtros personalizados: Nenhum

### Procedimentos / Pequenas cirurgias

Descrição	Quantidade
Cuidado de estomas	0
Curativo especial	0
Drenagem de abscesso	0
Eletrocardiograma	0
Exame de fundo de olho (Fundoscopia)	0
Exame do pé diabético	0
Exérese / Biópsia / Punção de tumores superficiais de pele	0
Infiltração em cavidade sinovial	0
Remoção de corpo estranho da cavidade auditiva e nasal	0
Remoção de corpo estranho subcutâneo	0
Retirada de cerume	0
Retirada de pontos de cirurgias básicas (por paciente)	0
Sutura simples	0
Tamponamento de epistaxe	0
Teste do olhinho (TRV)	0
Triagem oftalmológica	0
<b>Total:</b>	<b>0</b>

### Procedimentos - Administração de medicamentos

Descrição	Quantidade
Subcutânea (SC)	0
Tópica	0
<b>Total:</b>	<b>0</b>

### Outros procedimentos (SIGTAP)

Descrição	Quantidade
0301010064 - CONSULTA MEDICA EM ATENÇÃO PRIMÁRIA	16
<b>Total:</b>	<b>16</b>

### Procedimentos - Teste rápido

Descrição	Quantidade
De gravidez	0
Dosagem de proteinúria	0
Para HIV	0
Para hepatite C	0
Para sífilis	0
<b>Total:</b>	<b>0</b>

### Procedimentos - Administração de medicamentos

Descrição	Quantidade
Endovenosa	0
Inalação / Nebulização	0
Intramuscular	0
Oral	0
Penicilina para tratamento de sífilis	0

FILTROS: Período: 01/06/2024 a 30/06/2024 | Equipe: - - SEM EQUIPE | Profissional: [704208299015281, 980016287968945] - Diego Paula Queiroz | CBO: 225133 - MÉDICO PSIQUIATRA | Filtros personalizados: Nenhum

### Relatório de procedimentos individualizados

#### Resumo de produção

Descrição	Quantidade
Registros identificados	70
Registros não identificados	1
<b>Total:</b>	<b>71</b>

#### Turno

Descrição	Quantidade
Manhã	23
Tarde	44
Noite	4
Não informado	0
<b>Total:</b>	<b>71</b>

#### Faixa etária

Descrição	Masculino	Feminino	N. Inf	Total
Menos de 01 ano	0	0	0	0
01 ano	0	0	0	0
02 anos	0	0	0	0
03 anos	0	0	0	0
04 anos	0	0	0	0
05 a 09 anos	0	0	0	0
10 a 14 anos	0	1	0	1
15 a 19 anos	2	1	0	3
20 a 24 anos	1	4	0	5
25 a 29 anos	0	5	0	5
30 a 34 anos	1	4	0	5
35 a 39 anos	3	5	0	8
40 a 44 anos	5	3	0	8
45 a 49 anos	4	6	0	10
50 a 54 anos	2	6	0	8
55 a 59 anos	1	3	0	4
60 a 64 anos	2	4	0	6
65 a 69 anos	1	4	0	5
70 a 74 anos	1	2	0	3
75 a 79 anos	0	0	0	0
80 anos ou mais	0	0	0	0

#### Faixa etária

Descrição	Masculino	Feminino	N. Inf	Total
Não informado	0	0	0	0
<b>Total:</b>	<b>23</b>	<b>48</b>	<b>0</b>	<b>71</b>

#### Sexo

Descrição	Quantidade
Masculino	23
Feminino	48
Não informado	0
<b>Total:</b>	<b>71</b>

#### Local de atendimento

Descrição	Quantidade
Domicílio	0
Escola / Creche	0
Instituição / Abrigo	0
Polo (Academia da saúde)	0
Rua	0
UBS	71
Unidade móvel	0
Unidade prisional ou congêneres	0
Unidade socioeducativa	0
Outros	0
<b>Total:</b>	<b>71</b>

#### Dados gerais

Descrição	Quantidade
Escuta inicial / Orientação	0

#### Procedimentos / Pequenas cirurgias

Descrição	Quantidade
Acupuntura com inserção de agulhas	0
Administração de vitamina A	0
Cateterismo vesical de alívio	0
Cauterização química de pequenas lesões	0
Cirurgia de unha (cantoplastia)	0
Coleta de citopatológico de colo uterino	0

FILTROS: Período: 01/06/2024 a 30/06/2024 | Equipe: - - SEM EQUIPE | Profissional: [704208299015281, 980016287968945] - Diego Paula Queiroz | CBO: 225133 - MÉDICO PSIQUIATRA | Filtros personalizados: Nenhum

### Procedimentos / Pequenas cirurgias

Descrição	Quantidade
Cuidado de estomas	0
Curativo especial	0
Drenagem de abscesso	0
Eletrocardiograma	0
Exame de fundo de olho (Fundoscopia)	0
Exame do pé diabético	0
Exérese / Biópsia / Punção de tumores superficiais de pele	0
Infiltração em cavidade sinovial	0
Remoção de corpo estranho da cavidade auditiva e nasal	0
Remoção de corpo estranho subcutâneo	0
Retirada de cerume	0
Retirada de pontos de cirurgias básicas (por paciente)	0
Sutura simples	0
Tamponamento de epistaxe	0
Teste do olhinho (TRV)	0
Triagem oftalmológica	0
<b>Total:</b>	<b>0</b>

### Procedimentos - Administração de medicamentos

Descrição	Quantidade
Subcutânea (SC)	0
Tópica	0
<b>Total:</b>	<b>0</b>

### Outros procedimentos (SIGTAP)

Descrição	Quantidade
0301010064 - CONSULTA MEDICA EM ATENÇÃO PRIMÁRIA	71
<b>Total:</b>	<b>71</b>

### Procedimentos - Teste rápido

Descrição	Quantidade
De gravidez	0
Dosagem de proteinúria	0
Para HIV	0
Para hepatite C	0
Para sífilis	0
<b>Total:</b>	<b>0</b>

### Procedimentos - Administração de medicamentos

Descrição	Quantidade
Endovenosa	0
Inalação / Nebulização	0
Intramuscular	0
Oral	0
Penicilina para tratamento de sífilis	0



**IPAGES**

*Instituto Paulista de Apoio à  
Gestão da Saúde Pública*

# PRESTAÇÃO MENSAL DE CONTAS

**TERMO DE COLABORAÇÃO 02/2022 -  
ITIRAPUÃ-SP**

**JULHO/2024  
VOLUME II**



**TERMO DE COLABORAÇÃO/FOMENTO**

**CADASTRO ENTIDADE**

ENTIDADE: INSTITUTO PAULISTA DE APOIO A GESTÃO DA SAÚDE PÚBLICA - IPAGES

CNPJ: 39.781.326/0001-39 DATA FUNDAÇÃO: 14/10/2020

ENDEREÇO E CEP: RUA ANTONIO TORRES PENEDO, 780 - SALA 01 - SÃO JOAQUIM - FRANCA/SP - CEP 14406-352

TELEFONE: 16 99996-1245 EMAIL: financeiro@institutoipages.org

SITE: institutoipages.org

DATA ESTATUTO: 14/09/2020 DATA REGISTRO: 14/10/2020

LEI UTIL. PÚBLICA: \_\_\_\_\_ DATA LEI: \_\_\_\_\_

REG.CEBAS: \_\_\_\_\_ DATA REGISTRO: \_\_\_\_\_

OBJETIVO DO CONVÊNIO: \*PRESTAÇÃO DE SERVIÇOS DE GESTÃO DE PROFISSIONAIS DA SAÚDE PARA ATENDIMENTO MÉDICO NAS ESPECIALIDADES DE PEDIATRIA, GINECOLOGIA E OBSTETRÍCIA, NEUROLOGIA, PSIQUIATRIA, OTORRINO, OFTALMOLOGISTA E SERVIÇOS DE ATENDIMENTO MÉDICO EM CLÍNICA MÉDICA EM GERAL, URGÊNCIA E EMERGÊNCIA E PESSOAL DE APOIO PARA ATENDIMENTO À POPULAÇÃO DO MUNICÍPIO ITIRAPUÁ VISANDO A CONSECUÇÃO DE FINALIDADE DE INTERESSE PÚBLICO E RECÍPROCO QUE ENVOLVE A TRANSFERÊNCIA DE RECURSOS FINANCEIROS À ORGANIZAÇÃO DA SOCIEDADE CIVIL (OSC), CONFORME ESPECIFICAÇÕES ESTABELECIDAS NO PLANO DE TRABALHO.\*

ENDEREÇO E CEP LOCAL DE EXECUÇÃO DO TERMO: ITIRAPUÁ - SP

**CADASTRO RESPONSÁVEL**

NOME: ALDO DE FREITAS BRAGA

CARGO: PRESIDENTE

ENDEREÇO E CEP:\* RUA PAULINO LIBONI, 380 - SÃO JOAQUIM - FRANCA/SP - CEP 14406-340

TELEFONE:\* 16 99249-7000 EMAIL:\* aldo@wabraga.com.br

CPF: 222.623.318-04 RG: 34.032.164 SSP-SP

DATA ATA NOMEAÇÃO: \_\_\_\_\_ DATA REGISTRO: \_\_\_\_\_

PERÍODO MANDATO: \_\_\_\_\_

(\*) Não deve ser o endereço da entidade. Deve ser o endereço onde poderá ser encontrado(a), caso não esteja mais exercendo o mandato ou cargo.

**ESCRITÓRIO/CONTADOR**

NOME: MARSSARO & NASCIMENTO SERVIÇOS CONTÁBEIS LTDA

ENDEREÇO E CEP:\* RUA PADRES AGOSTINIANOS, 1446 - JARDIM SEMINARIO - CEP 14.401-380

TELEFONE:\* 16-3727-2655 EMAIL:\* rc2contabilidade@outlook.com

CPF/CNPJ: 44.832.234/0001-70 CRC: 2SP 044.571/O-3

(\*) Não deve ser o endereço da entidade. Deve ser o endereço onde poderá ser encontrado(a).

**RESPONSÁVEL PELO PREENCHIMENTO**

NOME: CARLOS ALBERTO DOS SANTOS NASCIMENTO

CARGO: CONTADOR

ENDEREÇO E CEP:\* RUA PADRES AGOSTINIANOS, 1446 - JARDIM SEMINARIO - CEP 14.401-380

TELEFONE:\* 16-3727-2655 EMAIL:\* rc2contabilidade@outlook.com

CPF: 418.671.698-60 RG: 48.096.278-9 SSP/SP

(\*) Não deve ser o endereço da entidade. Deve ser o endereço onde poderá ser encontrado(a).

FINALIDADES ESTATUTÁRIAS:

## **Conta bancária**

Banco 756, Agência 3195  
**Conta Corrente nº 7171-4**

Mês de referência: JULHO/2024

PROVISÃO OK  
 RPJO OK

SICOOB - Sistema de Cooperativas de Crédito do Brasil  
 Plataforma de Serviços Financeiros do Sicoob - SiSBR

01/08/2024

EXTRATO CONTA CORRENTE

08:02:48

COOP.: 3195-0 - SICOOB CREDICOAPEC  
 CONTA: 7.171-4 - INSTITUTO PAULISTA DE APOIO A GESTAO DA SAUDE PUBL

DATA	DOCUMENTO	HISTÓRICO	VALOR
19/06/2024		SALDO ANTERIOR	9.462,26C /
19/06/2024		SALDO BLOQUEADO ANTERIOR	0,00*
04/07/2024	Pix	PIX EMITIDO OUTRA IF Pagamento Pix ***.238.628-**	2.045,03D
04/07/2024	Pix	SALARIO 06 2024 ALEXANDRE APARECIDO PIX EMITIDO OUTRA IF Pagamento Pix ***.001.268-**	<del>2.045,03D</del>
04/07/2024	4277665	SALARIO 06 2024 AMARIUDO CEZAR DÉB.TRANSF.CONTAS DIF.TIT. INTERCREDIS FAV.: ANA HELOISA DE OLIVEIRA ANDRADE Transferência Pix INSTITUTO PAULISTA DE APOIO A GESTAO DA 39.781.326 0001-39	3.912,14D
04/07/2024	Pix	SALARIO 06 2024 ANA HELOISA DE OLIVEIRA ESTORNO PIX EMITIDO Estorno Pix ***.001.268-**	<del>2.045,03C</del>
05/07/2024	Pix	SALARIO 06 2024 AMARIUDO CEZAR SALDO DO DIA =====> PIX EMITIDO OUTRA IF Pagamento Pix ***.001.268-**	3.505,09C / 2.045,03D
08/07/2024	307170377	SALARIO 06 2024 AMARIUDO SALDO DO DIA =====> CRÉD.TED-STR? SP 352370 FMS CUSTEIO SUS 12.295.439 0001-78 CODIGO TED: T922589437 00000000000000	1.460,06C / 149.618,64C
10/07/2024	307420812	SALDO DO DIA =====> CRÉD.TED-STR	151.078,70C / 968,52C

		SP-352370 FMS CUSTEIO SUS 12.295.439 0001-78 CODIGO TED: T923045268 00000000000000	
10/07/2024	307420824	CRÉD. TED-STR SP 352370 FMS CUSTEIO SUS 12.295.439 0001-78 CODIGO TED: T923045280 00000000000000	100.381,36C
11/07/2024	Pix	SALDO DO DIA =====> PIX EMITIDO OUTRA IF Pagamento Pix 33.032.907 0001-91 NF 373	252.428,58C / 5.067,90D
11/07/2024	Pix	PIX EMITIDO OUTRA IF Pagamento Pix ***.520.768-** NF 224	3.250,00D
11/07/2024	Pix	PIX EMITIDO OUTRA IF Pagamento Pix 53.285.776 0001-61 NF 21	1.350,00D
11/07/2024	Pix	PIX EMITIDO OUTRA IF Pagamento Pix 53.023.714 0001-81 NF 16	14.810,60D
11/07/2024	Pix	PIX EMITIDO OUTRA IF Pagamento Pix 52.388.731 0001-50 NF 15	3.949,80D
11/07/2024	Pix	PIX EMITIDO OUTRA IF Pagamento Pix 53.556.266 0001-81 NF 30	4.050,00D
11/07/2024	Pix	PIX EMITIDO OUTRA IF Pagamento Pix ***.742.938-** NF 628	8.210,55D
11/07/2024	Pix	PIX EMITIDO OUTRA IF Pagamento Pix 53.594.884 0001-16	3.749,40D



11/07/2024	Pix	NF 8 PIX EMITIDO OUTRA IF Pagamento Pix 46.138.677 0001-91 NF-82	10.098,60D
15/07/2024	Pix	SALDO DO DIA =====> PIX EMITIDO OUTRA IF Pagamento Pix 41.302.349 0001-65 NF 103	197.891,73C / 16.291,72D
15/07/2024	Pix	PIX EMITIDO OUTRA IF Pagamento Pix 51.509.905 0001-22 NF 50	1.350,00D
15/07/2024	Pix	PIX EMITIDO OUTRA IF Pagamento Pix 29.116.487 0001-54 NF 79	1.350,00D
15/07/2024	Pix	ESTORNO PIX EMITIDO Estorno Pix 29.116.487/0001-54 NF 79	1.350,00C
15/07/2024	4312138	DÉB. TRANSF. CONTAS DIF. TIT. INTERCREDIS FAV.: MULTICLINCA SERVICOS MEDICOS DE FR NF 1089	2.111,62D
15/07/2024	4312429	DÉB. TRANSF. CONTAS DIF. TIT. INTERCREDIS FAV.: NVF SERVICOS MEDICOS LTDA NF 9	9.600,00D
17/07/2024	Pix	SALDO DO DIA =====> PIX EMITIDO OUTRA IF Pagamento Pix 51.308.687 0001-68 NF 16	168.538,39C / 1.350,00D
17/07/2024	Pix	PIX EMITIDO OUTRA IF Pagamento Pix 16.799.809 0001-65 NF 336	5.865,62D
17/07/2024	Pix	PIX EMITIDO OUTRA IF Pagamento Pix 49.081.958 0001-43	1.350,00D

		NF 27	
17/07/2024	Pix	PIX EMITIDO OUTRA IF	1.350,00D
		Pagamento Pix	
		***.997.478-**	
		NF 79	
		SALDO DO DIA =====>	158.622,77C /
18/07/2024	4322228	DÉB.CONV.TRIBUTOS FEDERAIS - RFB	9.013,61D
18/07/2024	Pix	PIX EMITIDO OUTRA IF	8.295,89D
		Pagamento Pix	
		00.360.305 0001-04	
18/07/2024	Pix	PIX EMITIDO OUTRA IF	1.172,94D
		Pagamento Pix	
		53.321.958 0001-40	
		NF 20	
		SALDO DO DIA =====>	140.140,33C /
23/07/2024	41 - 4	APLICAÇÃO RDC	130.000,00D
		SALDO DO DIA =====>	10.140,33C /
25/07/2024	Pix	PIX EMITIDO OUTRA IF	896,25D
		Pagamento Pix	
		***.230.958-**	
		RESCISAO CONTRATUAL JOSE LAZARO DOMINGOS	
		SALDO DO DIA =====>	9.244,08C /

**RESUMO**

SALDO EM CONTA CORRENTE(+):	9.244,08C
SALDO EM CONTA INVESTIMENTO(+):	0,00C
LIMITE CHEQUE ESPECIAL EMPRESARIAL(+):	0,00C
SALDO DISPONÍVEL(=):	9.244,08C
SALDO BLOQUEADO EM CONTA CORRENTE:	0,00
SALDO BLOQUEADO EM CONTA INVESTIMENTO:	0,00
TAXA CHEQUE ESPECIAL EMPRESARIAL(a.m.):	5,00%
PREVISÃO CPMF:	0,00D
PREVISÃO IOF:	0,00D
PREVISÃO ENCARGOS:	0,00D
PREVISÃO TARIFAS:	0,00D

**Limites de Crédito Disponíveis**

Acesse o menu Crédito para consulta dos limites de crédito disponíveis.

**MENSAGENS**

ADQUIRA NOSSO SEGURO, ELE CABE NO SEU BOLSO E GARANTE O BEM-ESTAR FINANCEIRO DE QUEM VOCÊ AMA  
 Central de relacionamento Credicoapec. NOVO NUMERO: 0800 756 3195  
 SOLICITE AGORA SEU CARTÃO SICOBCARD E TENHA O MELHOR QUE UM CARTÃO DE CRÉDITO POSSA OFERECER

**EXTRATO No.:000**

SAC: 0800 724 4420 / OUVIDORIA SICOOB: 08007250996



Contas & Extratos



Sicoob - conta corrente 7171-4

ag 3195 / cc 7171-4 Conectada

< Jul/2024 >

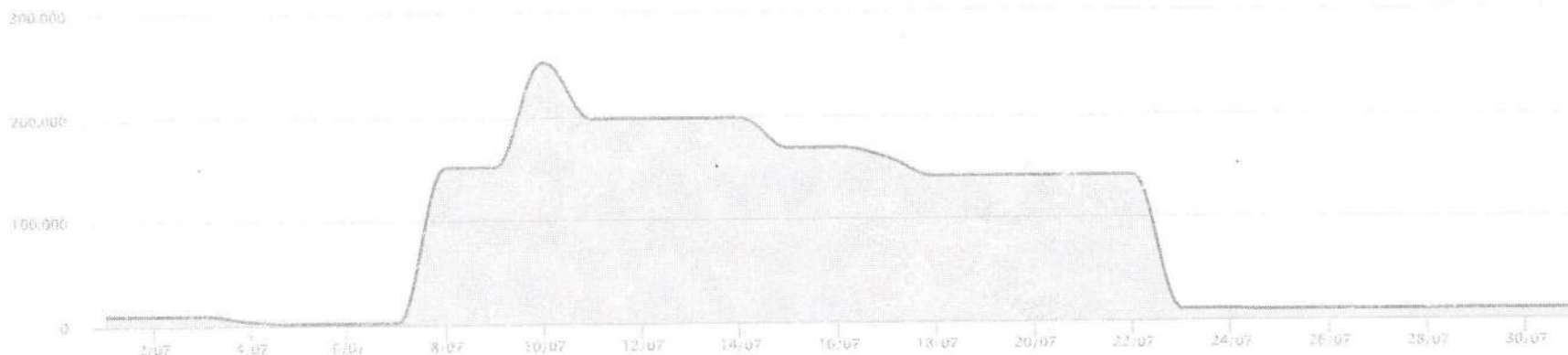

Extrato

Data	Nome	Descrição	Ref.	Identif.	↑ Entrada	↓ Saída	Saldo
30/06/24		Saldo anterior					9.452,26
04/07/24	ALEXANDRE APARECIDO DE LIMA	SALÁRIOS E ORDENADOS	06/2024			(2.045,03)	
	ANA HELOISA DE OLIVEIRA ANDRADE	SALÁRIOS E ORDENADOS	06/2024			(3.912,14)	3.505,09
05/07/24	AMARIUDO CEZAR DA SILVA	SALÁRIOS E ORDENADOS	06/2024			(2.045,03)	1.460,06
08/07/24	MUNICIPIO DE ITIRAPUA	OFICIO N° 134/2024 REF AO PAGTO PARCIAL DO MÊS DE JUNHO/2024	395		149.618,64		151.078,70
10/07/24	MUNICIPIO DE ITIRAPUA	OFICIO N° 139/2024 REF AO COMPLEMENTO RESIDUAL DO MÊS DE JUNHO/2024	400		968,52		
	MUNICIPIO DE ITIRAPUA	OFÍCIO N° 139/2024 REF AO COMPLEMENTO RESIDUAL DO MÊS DE JUNHO/2024	400		100.381,36		252.428,58
11/07/24	GOULART SAUDE LTDA	PLANTÃO MEDICO REALIZADO NO DIA 15	21			(1.350,00)	
	CLINICA MEDICA SANTANA GALVAO LTDA	CONSULTAS MEDICAS EM PEDIATRIA	224			(3.250,00)	

Data	Nome	Descrição	Ref.	Identif.	↑ Entrada	↓ Saída	Saldo
	RRODRIGUES SERVICOS MEDICOS LTDA	PLANTOES MEDICOS REALIZADOS DIAS 04, 11, 18/06	8			(3.749,40)	
	MCEPC SERVICOS MEDICOS LTDA	PLANTOES MEDICOS REALIZADOS DIAS 10, 16, 30/06	15			(3.949,80)	
	MM PINHEIRO SERVICOS MEDICOS LTDA	PLANTOES MEDICOS REALIZADOS DIAS 08, 22, 29/06	30			(4.050,00)	
	BOM FUTURO MEDICINA LTDA	CONSULTAS MEDICAS EM PSIQUIATRIA	373			(5.067,90)	
	RC CLINICA MEDICA LTDA	PLANTAO MEDICO REALIZADO DIAS 03, 07, 14, 17, 21, 24, 28/06	628			(8.210,55)	
	VINIUS SERVICOS MEDICOS LTDA	PLANTOES MEDICOS REALIZADOS DIAS 05, 06, 12, 13, 19, 20, 26, 27/06	82			(10.098,60)	
	MARCIA GABRIELLY TELES DE MACEDO SERV MED LTDA	SERVICOS MEDICOS NA ESTRATEGIA DE SAUDE DE FAMILIA	16			(14.810,60)	197.891,73
15/07/24	GRANERO E PEIXOTO ATIVIDADES MEDICAS LTDA	PLANTAO MEDICO REALIZADO NO DIA 09	50			(1.350,00)	
	MULTICLINICA SERVICOS MEDICOS DE FRANCA LTDA	CONSULTAS MEDICAS EM NEUROLOGIA	1089			(2.111,62)	
	NVF SERVICOS MEDICOS LTDA	PLANTOES MEDICOS REALIZADOS NOS DIAS 03, 04, 05, 06, 07, 10, 11, 12, 13, 14, 17, 18, 19, 20, 21, 24, 25, 26, 27, 28	9			(9.600,00)	
	CLINICA MEDICA ITIRAPUA LTDA	SERVICOS MEDICOS NA ESTRATEGIA DE SAUDE DE FAMILIA	103			(16.291,72)	168.538,39
17/07/24	JOYCE MENDES LUCINDO LTDA	PLANTOES MEDICOS REALIZADOS NO DIA 01	27			(1.350,00)	
	SALUTIS CLINICA MEDICA LTDA	PLANTAO MEDICO REALIZADO NO DIA 23	79			(1.350,00)	
	ARS SERVICOS MEDICOS LTDA	PLANTOES MEDICOS REALIZADOS NO DIA 02	16			(1.350,00)	
	RÓDRIGUES & GUERRA SERVICOS MEDICOS LTDA	CONSULTAS MEDICAS EM GINECOLOGIA E OBSTETICIA	336			(5.865,62)	158.622,77
18/07/24	L R FELICIO SERVICOS MEDICOS LTDA	PLANTOES MEDICOS REALIZADOS NO DIA 25	20			(1.172,94)	
	DOCUMENTO DE ARRECAÇÃO DE RECEITAS FED, EST E MU	GFD - GUIA DO FGTS DIGITAL - ITIRAPUA 02/2022		JUNHO/2024		(8.295,89)	
	DOCUMENTO DE ARRECAÇÃO DE RECEITAS FED, EST E MU	DARF ITIRAPUA 02/2022		JUNHO/2024		(9.013,61)	140.140,33
23/07/24	APLICAÇÃO	APLICAÇÃO RDC				(130.000,00)	10.140,33
25/07/24	JOSE LAZARO DOMINGOS	RESCISAO CONTRATUAL JOSE LAZARO DOMINGOS				(896,25)	9.244,08

  
**Carlos Alberto dos Santos Nascimento**  
 CRC 1SP340581/O-2  
 CONTADOR



## RELAÇÃO DA FOLHA POR EMPREGADO

Código	Nome do empregado	Salário	Out.Prov.	Sal.Fam.	INSS	IRRF	Out.Desc.	Líquido	FGTS	
<b>Empregados</b>										
53	ALEXANDRE APARECIDO DE LIMA	1.941,61	282,40	0,00	178,98	0,00	0,00	2.045,03	177,92	
20	AMARIUDO CEZAR DA SILVA	1.941,61	282,40	0,00	178,98	0,00	0,00	2.045,03	177,92	
59	ANA HELOÍSA DE OLIVEIRA ANDRADE	4.318,18	282,40	0,00	462,89	225,55	0,00	3.912,14	368,04	
3	BRUNA MARIA DE PAULA LIMA	0,00	3.305,15	0,00	295,43	36,09	0,00	2.973,63	264,41	
41	CARLA CRISTINA DA SILVA	3.325,00	282,40	0,00	331,70	74,95	0,00	3.200,75	288,59	
25	DANIEL JOSE DOS SANTOS	1.941,61	743,52	0,00	221,03	0,00	0,00	2.464,10	214,81	
36	EMANUELA DE FREITAS PIMENTA	4.750,00	282,40	0,00	523,35	266,45	0,00	4.242,60	402,59	
60	FABIANA DOS SANTOS NUNES	3.022,72	282,40	0,00	295,43	36,08	0,00	2.973,61	264,40	
54	FABIANA PULUCENA FLORIANO	3.022,00	282,40	0,00	295,34	36,03	0,00	2.973,03	264,35	
37	FATIMA XAVIER PEREIRA	3.325,00	282,40	0,00	331,70	74,95	0,00	3.200,75	288,59	
48	FRANCIELE BERETA VILELA	3.855,00	282,40	0,00	398,05	122,59	0,00	3.616,76	330,99	
6	GISLENE MARIA DA SILVA	2.944,02	282,40	0,00	285,98	30,18	0,00	2.910,26	258,11	
27	GRAZIELA GOULART	1.964,84	282,40	0,00	181,07	0,00	0,00	2.066,17	179,77	
50	QUILHERME AUGUSTO SILVEIRA SOUZA	1.941,61	669,25	0,00	213,80	0,00	0,00	2.397,10	208,87	
31	JESSICA GOMES BELOTTI	2.868,18	282,40	0,00	276,88	24,49	0,00	2.849,21	252,04	
19	JORGE EDUARDO DA SILVA	906,08	1.594,13	0,00	122,18	35,49	2.342,54	0,00	130,33	
38	JOSE APARECIDO FONSECA	1.941,61	1.167,53	0,00	271,91	21,39	0,00	2.815,84	248,73	
34	JOSE LAZARO DOMINGOS	1.941,61	490,23	0,00	197,68	0,00	0,00	2.234,16	194,54	
12	JOSE LUCAS FREITAS PEDRO	3.218,90	282,40	0,00	318,97	59,04	0,00	3.123,29	280,10	
7	LUCINEIA AVANCINI DE OLIVEIRA	3.013,33	282,40	0,00	294,30	35,38	0,00	2.966,05	263,65	
14	MAITE ILIDIA MOREIRA MONTEIRO DO CARM	4.318,18	282,40	0,00	462,89	225,55	0,00	3.912,14	368,04	
64	MARIA EDUARDA ORTIZ PEREIRA	671,67	282,40	0,00	71,55	0,00	0,00	882,52	76,32	
57	MARIA ELVIRA ALVES PEREIRA	3.022,72	282,40	0,00	295,43	36,08	0,00	2.973,61	264,40	
39	MARIA FERNANDA NUNES PEREIRA	1.753,81	282,40	0,00	162,07	0,00	0,00	1.874,14	162,89	
35	MARIANA PATRICIA DE MARTINO MELO	4.750,00	282,40	0,00	523,35	342,44	0,00	4.166,61	402,59	
52	NATÁLIA CAROLINE NUNES	1.550,00	282,40	0,00	143,73	0,00	0,00	1.688,67	146,59	
2	NATALIA HELENA DA SILVA ROQUE	3.325,00	282,40	0,00	331,70	74,95	0,00	3.200,75	288,59	
28	NAYARA CRISTINA DA SILVA	3.325,00	282,40	0,00	331,70	74,95	0,00	3.200,75	288,59	
16	PAULO CEZAR REZENDE	1.941,61	293,32	0,00	179,96	0,00	0,00	2.054,97	178,79	
4	SIDINEI BATISTA PINTO	1.941,61	316,55	0,00	182,05	0,00	0,00	2.076,11	180,65	
21	SILVIA HELENA BERBEL LOPES	3.325,00	286,65	0,00	332,21	75,59	0,00	3.203,85	288,93	
56	SIMONE APARECIDA LUIZ BERNARDINELI	3.022,72	282,40	0,00	295,43	36,08	0,00	2.973,61	264,40	
33	VANESSA APARECIDA VIANA	1.964,84	282,40	0,00	181,07	0,00	0,00	2.066,17	179,77	
51	VANESSA DE FÁTIMA OLIVEIRA	1.550,00	282,40	0,00	143,73	0,00	0,00	1.688,67	146,59	
Empregados: 34		Total:	88.645,07	15.926,37	0,00	9.312,52	1.944,30	2.342,54	90.972,08	8.295,89
Todos geral: 34		Total:	88.645,07	15.926,37	0,00	9.312,52	1.944,30	2.342,54	90.972,08	8.295,89

3171-4

5264-0

**INSTITUTO PAULISTA DE APOIO A GESTAO DA SAUDE PUBLICA IPAGES**  
**CNPJ: 39.781.326/0001-39**  
**ANTONIO TORRES PENEDO, 780 SALA 01, SAO JOAQUIM, FRANCA-SP**  
**Demonstrativo de Pagamento**

Func.: 0053 - ALEXANDRE APARECIDO DE LIMA		Junho de 2024	
Cargo: MOTORISTA DE AMBULANCIA		Matrícula:	CTPS: 2217 / 00300
Depto.: 006 - CENTRO DE SAUDE - CS III		Admissão: 19/04/2024	CPF: 381.238.628-30

Código	Verbas	Referência	Vencimentos	Descontos
1	DIAS NORMAIS	30,00	1.941,61	
16	INSALUBRIDADE 20%	20,00	282,40	
998	I.N.S.S.	8,05		178,98

Instituto Paulista de Apoio à Gestão da Saúde Pública - IPAGES  
 CNPJ - 39.781.326/0001-39

PRESTAÇÕES DE CONTAS  
 EXERCÍCIO 06/2024

CONVÊNIO / CONTRATO: 02/22  
 CONTA DE ORIGEM:  
 Banco: 296 Ag.: 3195 C/C 2171-4  
 Assinatura do responsável: *AT*

BANCO DO BRASIL 1 conta: 36979-9	Agência: 2291 - 2	Total de Vencimentos	Total de Descontos
		<b>2.224,01</b>	<b>178,98</b>
		Valor Líquido	<b>2.045,03</b>

Recebi o valor líquido, acima descrito em 05/07/24 Assinatura: *Alexandre Ap Lima*

Salário Base	Sal. Contr. INSS	Base Cál. FGTS	F.G.T.S do Mês	Base Cál. IRRF	Faixa IRRF
<b>1.941,61</b>	<b>2.224,01</b>	<b>2.224,01</b>	<b>177,92</b>	<b>2.045,03</b>	<b>0,00</b>

**INSTITUTO PAULISTA DE APOIO A GESTAO DA SAUDE PUBLICA IPAGES**  
**CNPJ: 39.781.326/0001-39**  
**ANTONIO TORRES PENEDO, 780 SALA 01, SAO JOAQUIM, FRANCA-SP**  
**Demonstrativo de Pagamento**

Func.: 0059 - ANA HELOÍSA DE OLIVEIRA ANDRADE		Junho de 2024	
Cargo: ENFERMEIRO		Matrícula:	CTPS: 3991822 / 2883
Depto.: 007 - PSF UNIDADE I ITIRAPUÁ BENEDITO SAMPAIO		Admissão: 15/05/2024	CPF: 399.182.228-83

Código	Verbas	Referência	Vencimentos	Descontos
1	DIAS NORMAIS	30,00	4.318,18	
16	INSALUBRIDADE 20%	20,00	282,40	
998	I.N.S.S.	10,06		462,89
999	IMPOSTO DE RENDA	22,50		225,55

Instituto Paulista de Apoio à Gestão da Saúde Pública - IPAGES  
 CNPJ - 39.781.326/0001-39

PRESTAÇÕES DE CONTAS  
 EXERCÍCIO 06/2024

CONVÊNIO / CONTRATO: 02/22  
 CONTA DE ORIGEM:  
 Banco: 296 Ag.: 3195 C/C 2171-4  
 Assinatura do responsável: *ANA*

SICOOB 4321 conta corrente: 325372-4	Agência: 4321 -	Total de Vencimentos	Total de Descontos
		<b>4.600,58</b>	<b>688,44</b>
		Valor Líquido	<b>3.912,14</b>

Recebi o valor líquido, acima descrito em 05/07/24 Assinatura: *ANA HELOISA D. ANDRADE*

Salário Base	Sal. Contr. INSS	Base Cál. FGTS	F.G.T.S do Mês	Base Cál. IRRF	Faixa IRRF
<b>4.318,18</b>	<b>4.600,58</b>	<b>4.600,58</b>	<b>368,04</b>	<b>3.948,10</b>	<b>22,50</b>



# Cartão de Ponto

DE 01/06/2024 ATÉ 30/06/2024

NOME DO FUNCIONÁRIO: ALEXANDRE APARECIDO DE LIMA  
NOME DO DEPARTAMENTO: ITIRAPUÃ - CENTRO DE SAUDE III

NOME DO CARGO: MOTORISTA DE AMBULANCIA

HORÁRIO DE TRABALHO

	ENT. 1	SAÍ. 1	ENT. 2	SAÍ. 2
SEG	13:00	16:00	17:12	23:00
TER	13:00	16:00	17:12	23:00
QUA	13:00	16:00	17:12	23:00
QUI	13:00	16:00	17:12	23:00
SEX	13:00	16:00	17:12	23:00
SAB				
DOM				

DIA	ENT. 1	SAÍ. 1	ENT. 2	SAÍ. 2	ENT. 3	SAÍ. 3	TOTAL NORMAIS <sup>N</sup>	TOTAL TRABALHADO	TOTAL NOTURNO <sup>N</sup>	HORAS PREVISTAS	DIA FALTA	FALTA E ATRASSO	ABONO	EXTRA DIURNA	EXTRA NOTURNA <sup>N</sup>	BANCO TOTAL	BANCO SALDO
01/06/24 - SAB	Folga																04:13
02/06/24 - DOM	Folga																04:13
03/06/24 - SEG	06:52	11:48	12:55	17:00			08:48	09:01		08:48						00:13	04:26
04/06/24 - TER	06:49	11:50	12:50	17:00			08:48	09:11		08:48						00:23	04:49
05/06/24 - QUA	06:50	11:48	12:53	17:06			08:48	09:11		08:48						00:23	05:12
06/06/24 - QUI	06:55	11:49	12:55	17:02			08:48	09:01		08:48						00:13	05:25
07/06/24 - SEX	06:52	12:05	13:07	17:02			08:48	09:08		08:48						00:20	05:45
08/06/24 - SAB	Folga																05:45
09/06/24 - DOM	Folga																05:45
10/06/24 - SEG	06:54	11:53	12:54	17:02			08:48	09:07		08:48						00:19	06:04
11/06/24 - TER	06:53	11:48	12:56	17:06			08:48	09:05		08:48						00:17	06:21
12/06/24 - QUA	06:52	11:48	12:59	17:04			08:48	09:01		08:48						00:13	06:34
13/06/24 - QUI	06:51	11:55	12:56	17:23			08:48	09:31		08:48						00:43	07:17
14/06/24 - SEX	06:54	11:48	12:52	17:01			08:48	09:03		08:48						00:15	07:32
15/06/24 - SAB	Folga																07:32
16/06/24 - DOM	Folga																07:32
17/06/24 - SEG	06:55	11:55	12:57	17:16			08:48	09:19		08:48						00:31	08:03
18/06/24 - TER	06:56	11:51	12:54	17:10			08:48	09:11		08:48						00:23	08:26
19/06/24 - QUA	06:51	11:50	12:56	17:00			08:48	09:03		08:48						00:15	08:41
20/06/24 - QUI	06:55	11:51	12:59	17:14			08:48	09:11		08:48						00:23	09:04
21/06/24 - SEX	06:58	11:52	12:55	17:01			08:48	09:00		08:48						00:12	09:16
22/06/24 - SAB	Folga																09:16
23/06/24 - DOM	Folga																09:16
24/06/24 - SEG	06:50	11:52	12:57	17:22			08:48	09:27		08:48						00:39	09:55
25/06/24 - TER	06:55	11:49	12:54	18:06			08:48	10:06		08:48						01:18	11:13
26/06/24 - QUA	06:58	11:48	12:57	17:08			08:48	09:01		08:48						00:13	11:26
27/06/24 - QUI	06:57	11:49	12:52	17:06			08:48	09:06		08:48						00:18	11:44
28/06/24 - SEX	06:55	11:49	12:56	17:01			08:48	08:59		08:48						00:11	11:55
29/06/24 - SAB	Folga																11:55
30/06/24 - DOM	Folga																11:55
<b>TOTAIS</b>							<b>176:00</b>	<b>183:42</b>		<b>176:00</b>						<b>07:42</b>	<b>11:55</b>

(I)=Incluído, (P)=Pré-assinalado, (M)=Coletor REP-P Mobile/Web, (C)=Coletor REP-P (iDface/iDFlex)

*Alexandre Ap Lima*  
ALEXANDRE APARECIDO DE LIMA

*[Assinatura]*  
INSTITUTO PAULISTA DE APOIO A GESTAO DA SAUDE PUBLICA

# Cartão de Ponto

NOME DO FUNCIONÁRIO: ANA HELOISA DE OLIVEIRA ANDRADE  
 NOME DO DEPARTAMENTO: ITIRAPUA - ESF I

NOME DO CARGO: ENFERMAGEM

HORÁRIO DE TRABALHO

	ENT. 1	SAÍ. 1	ENT. 2	SAÍ. 2
SEG	07:00	12:00	14:00	17:00
TER	07:00	12:00	14:00	17:00
QUA	07:00	12:00	14:00	17:00
QUI	07:00	12:00	14:00	17:00
SEX	07:00	12:00	14:00	17:00
SAB				
DOM				

DIA	ENT. 1	SAÍ. 1	ENT. 2	SAÍ. 2	ENT. 3	SAÍ. 3	TOTAL NORMAIS <sup>N</sup>	TOTAL TRABALHADO	TOTAL NOTURNO <sup>N</sup>	HORAS PREVISTAS	DIA FALTA	FALTA E ATRASO	ABONO	EXTRA DIURNA	EXTRA NOTURNA <sup>N</sup>	BANCO TOTAL	BANCO SALDO
01/06/24 - SAB	Folga																15:58
02/06/24 - DOM	Folga																15:58
03/06/24 - SEG	06:59	11:12	12:55	18:08			08:00	09:26		08:00						01:26	17:24
04/06/24 - TER	07:06	11:17	13:13	17:34			08:00	08:32		08:00						00:32	17:56
05/06/24 - QUA	06:55	11:12	13:09	18:32			08:00	09:40		08:00						01:40	19:36
06/06/24 - QUI	07:00	11:37	13:08	17:59			08:00	09:28		08:00						01:28	21:04
07/06/24 - SEX	07:00	10:30	13:07	17:01			07:24	07:24		08:00						-00:36	20:28
08/06/24 - SAB	Folga																20:28
09/06/24 - DOM	Folga																20:28
10/06/24 - SEG	07:04	11:08	12:59	17:50			08:00	08:55		08:00						00:55	21:23
11/06/24 - TER	07:00	10:41	13:03	17:03			07:41	07:41		08:00						-00:19	21:04
12/06/24 - QUA	07:00	11:22	12:56	17:19			08:00	08:45		08:00						00:45	21:49
13/06/24 - QUI	07:01	11:09	13:17	18:22			08:00	09:13		08:00						01:13	23:02
14/06/24 - SEX	07:00	11:16	13:03	17:02			08:00	08:15		08:00						00:15	23:17
15/06/24 - SAB	Folga																23:17
16/06/24 - DOM	Folga																23:17
17/06/24 - SEG	07:02	11:32	13:09	17:10			08:00	08:31		08:00						00:31	23:48
18/06/24 - TER	07:03	11:17	13:02	17:43			08:00	08:55		08:00						00:55	24:43
19/06/24 - QUA	07:00	11:15 (I)	13:06	17:30			08:00	08:39		08:00						00:39	25:22
20/06/24 - QUI	07:01	11:09	13:00	17:03			08:00	08:11		08:00						00:11	25:33
21/06/24 - SEX	07:06	11:15	13:05	17:01			08:00	08:05		08:00							25:33
22/06/24 - SAB	Folga																25:33
23/06/24 - DOM	Folga																25:33
24/06/24 - SEG	07:04	11:00	12:57	17:24			08:00	08:23		08:00						00:23	25:56
25/06/24 - TER	07:00	11:35	12:59	17:10			08:00	08:46		08:00						00:46	26:42
26/06/24 - QUA	07:02	11:09	12:57	17:09			08:00	08:19		08:00						00:19	27:01
27/06/24 - QUI	07:05	11:09	12:58	17:02			08:00	08:08		08:00							27:01
28/06/24 - SEX	08:25 (I)	12:15 (I)	13:30 (I)	16:30 (I)			06:50	06:50		08:00						-01:10	25:51
29/06/24 - SAB	Folga																25:51
30/06/24 - DOM	Folga																25:51
<b>TOTAIS</b>							<b>157:55</b>	<b>170:06</b>		<b>160:00</b>						<b>09:53</b>	<b>25:51</b>

(I)=Incluído, (P)=Pré-assinalado, (M)=Coletor REP-P Mobile/Web, (C)=Coletor REP-P (iDFace/iDFlex)

*Ana Heloisa Oliveira Andrade*  
 ANA HELOISA DE OLIVEIRA ANDRADE

*AS*  
 INSTITUTO PAULISTA DE APOIO A GESTÃO DA SAÚDE PÚBLICA



**SICOOB**  
**SISTEMA DE COOPERATIVAS DE CRÉDITO DO BRASIL**  
**PLATAFORMA DE SERVIÇOS FINANCEIROS DO SICOOB - SISBR**  
**COMPROVANTE PAGAMENTO PIX**

**Pagador**

Nome: INSTITUTO PAULISTA DE APOIO A GESTAO DA SAUDE PUBL  
CPF/CNPJ: 39.781.326/0001-39  
Instituição: COOPERATIVA DE CRÉDITO CREDICOCAPEC  
ISPB: 67096909

**Pagamento**

Pix via chave  
Tipo chave: Celular  
Chave: (\*\*)\*\*\*\*07 7383

**Destinatário**

Nome: Alexandre Aparecido De Lima  
CPF/CNPJ: \*\*\*.238.628-\*\*  
Instituição: PICPAY SERVICOS S.A.  
ISPB: 22896431

**Dados Pagamento**

Data do Pagamento: 04/07/2024 - 15:12:45  
Valor do Pagamento: 2045,03

**Descrição:** SALARIO 06 2024 ALEXANDRE APARECIDO

**ID Transação:** E67096909202407041050zxc8ivB7ARG

OUVIDORIA SICOOB: 08007250996

**SICOOB**  
**SISTEMA DE COOPERATIVAS DE CRÉDITO DO BRASIL**  
**PLATAFORMA DE SERVIÇOS FINANCEIROS DO SICOOB - SISBR**  
**COMPROVANTE PAGAMENTO PIX**

**Pagador**

Nome: INSTITUTO PAULISTA DE APOIO A GESTAO DA SAUDE PUBL  
CPF/CNPJ: 39.781.326/0001-39  
Instituição: COOPERATIVA DE CRÉDITO CREDICOCAPEC  
ISPB: 67096909

**Pagamento**

Pix via chave  
Tipo chave: CPF/CNPJ  
Chave: \*\*\*.182.228-\*\*

**Destinatário**

Nome: ANA HELOISA DE OLIVEIRA ANDRADE  
CPF/CNPJ: \*\*\*.182.228-\*\*  
Instituição: COOPERATIVA DE CREDITO CREDICITRUS  
ISPB: 54037916

**Dados Pagamento**

Data do Pagamento: 04/07/2024 - 15:12:47  
Valor do Pagamento: 3912,14

**Descrição:**

SALARIO 06 2024 ANA HELOISA DE OLIVEIRA

**ID Transação:**

E67096909202407041056BM0tXh0OjH5

OUVIDORIA SICOOB: 08007250996

**INSTITUTO PAULISTA DE APOIO A GESTAO DA SAUDE PUBLICA IPAGES**  
**CNPJ: 39.781.326/0001-39**  
**ANTONIO TORRES PENEDO, 780 SALA 01, SAO JOAQUIM, FRANCA-SP**  
**Demonstrativo de Pagamento**

Func.: 0020 - AMARIUDO CEZAR DA SILVA Junho de 2024  
 Cargo: MOTORISTA DE AMBULANCIA Matrícula: CTPS: 00102049 / 00300  
 Depto.: 006 - CENTRO DE SAUDE - CS III Admissão: 11/03/2024 CPF: 195.001.268-93

Código	Verbas	Referência	Vencimentos	Descontos
1	DIAS NORMAIS	30,00	1.941,61	
16	INSALUBRIDADE 20%	20,00	282,40	
998	I.N.S.S.	8,05		178,98

Instituto Paulista de Apoio à Gestão da Saúde Pública - IPAGES  
 CNPJ - 39.781.326/0001-39

PRESTAÇÕES DE CONTAS  
 EXERCÍCIO 06/2024

CONVÊNIO / CONTRATO: 02122

CONTA DE ORIGEM:

Banco: F96 Ag.: 3095 C/C 7070-4

Assinatura do responsável: *A3*

	<b>Total de Vencimentos</b>	<b>Total de Descontos</b>
	<b>2.224,01</b>	<b>178,98</b>
	<b>Valor Líquido</b>	<b>2.045,03</b>

Recebi o valor líquido, acima descrito em 5/9/2024 Assinatura: *[Assinatura]*

Salário Base	Sal. Contr. INSS	Base Cál. FGTS	F.G.T.S do Mês	Base Cál. IRRF	Faixa IRRF
<b>1.941,61</b>	<b>2.224,01</b>	<b>2.224,01</b>	<b>177,92</b>	<b>2.045,03</b>	<b>0,00</b>

# Cartão de Ponto

Control ID

DE 01/06/2024 ATÉ 30/06/2024

Página 02 de 38

Emitido em 01/07/2024 às 15:00

NOME DO FUNCIONÁRIO: AMARIU DO CEZAR DA SILVA  
 NOME DO DEPARTAMENTO: ITIRAPUÁ - CENTRO DE SAUDE III

NOME DO CARGO: MOTORISTA DE AMBULANCIA

HORÁRIO DE TRABALHO

	ENT. 1	SAÍ. 1	ENT. 2	SAÍ. 2
SEG	07:00	12:00	13:12	17:00
TER	07:00	12:00	13:12	17:00
QUA	07:00	12:00	13:12	17:00
QUI	07:00	12:00	13:12	17:00
SEX	07:00	12:00	13:12	17:00
SAB				
DOM				

DIA	ENT. 1	SAÍ. 1	ENT. 2	SAÍ. 2	ENT. 3	SAÍ. 3	TOTAL NORMAIS <sup>N</sup>	TOTAL TRABALHADO	TOTAL NOTURNO <sup>N</sup>	HORAS PREVISTAS	DIA FALTA	FALTA E ATRASO	ABONO	EXTRA DIURNA	EXTRA NOTURNA <sup>N</sup>	BANCO TOTAL	BANCO SALDO
01/06/24 - SAB	Folga																52:49
02/06/24 - DOM	Folga																52:49
03/06/24 - SEG	07:06	14:42	15:55	18:11			08:48	09:52		08:48						01:04	53:53
04/06/24 - TER	06:10	13:27	14:38	18:03			08:48	10:42		08:48						01:54	55:47
05/06/24 - QUA	07:05	14:46	15:50	17:46			08:48	09:37		08:48						00:49	56:36
06/06/24 - QUI	07:06	13:35	14:43	17:35			08:48	09:21		08:48						00:33	57:09
07/06/24 - SEX	07:04	15:03	16:15	18:15			08:48	09:59		08:48						01:11	58:20
08/06/24 - SAB	Folga																58:20
09/06/24 - DOM	14:23	19:00						04:37								04:37	62:57
10/06/24 - SEG	07:04	13:37	14:47	18:39			08:48	10:25		08:48						01:37	64:34
11/06/24 - TER	14:51	15:00 (I)	16:00	17:40			01:49	01:49		08:48						-06:59	57:35
12/06/24 - QUA	07:03	15:08	16:10	19:26			08:48	11:21		08:48						02:33	60:08
13/06/24 - QUI	07:05	14:16	15:16 (I)	17:47			08:48	09:42		08:48						00:54	61:02
14/06/24 - SEX	06:59	14:55	15:46	17:03			08:48	09:13		08:48						00:25	61:27
15/06/24 - SAB	Folga																61:27
16/06/24 - DOM	Folga																61:27
17/06/24 - SEG	06:15	14:14	15:15	19:04			08:48	11:48		08:48						03:00	64:27
18/06/24 - TER	Banco		Banco							08:48						-08:48	55:39
19/06/24 - QUA	07:06	15:00	15:40	18:01			08:48	10:15		08:48						01:27	57:06
20/06/24 - QUI	07:03	15:08	16:11	17:32			08:48	09:26		08:48						00:38	57:44
21/06/24 - SEX	07:05	14:37	15:45	17:48			08:48	09:35		08:48						00:47	58:31
22/06/24 - SAB	Folga																58:31
23/06/24 - DOM	Folga																58:31
24/06/24 - SEG	06:01	14:55	15:32	18:45			08:48	12:07		08:48						03:19	61:50
25/06/24 - TER	07:04	14:40	15:32	21:07			08:48	13:11		08:48						04:23	66:13
26/06/24 - QUA	07:07	15:23	16:24	19:14			08:48	11:06		08:48						02:18	68:31
27/06/24 - QUI	07:06	13:22	14:22 (I)	17:39			08:48	09:33		08:48						00:45	69:16
28/06/24 - SEX	07:06	16:10	16:54	17:15			08:48	09:25		08:48						00:37	69:53
29/06/24 - SAB	Folga																69:53
30/06/24 - DOM	Folga																69:53
<b>TOTAIS</b>							<b>160:13</b>	<b>193:04</b>		<b>176:00</b>						<b>17:04</b>	<b>69:53</b>

(I)=Incluído, (P)=Pré-assinalado, (M)=Coletor REP-P Mobile Work, (C)=Coletor REP-P (iDFace/iDFlex)

  
 AMARIU DO CEZAR DA SILVA

  
 INSTITUTO PAULISTA DE APOIO A GESTÃO DA SAÚDE PÚBLICA



**SICOOB**  
**SISTEMA DE COOPERATIVAS DE CRÉDITO DO BRASIL**  
**PLATAFORMA DE SERVIÇOS FINANCEIROS DO SICOOB - SISBR**  
**COMPROVANTE PAGAMENTO PIX**

**Pagador**

Nome: INSTITUTO PAULISTA DE APOIO A GESTAO DA SAUDE PUBL  
CPF/CNPJ: 39.781.326/0001-39  
Instituição: COOPERATIVA DE CRÉDITO CREDICOCAPEC  
ISPB: 67096909

**Pagamento**

Pix via chave  
Tipo chave: CPF/CNPJ  
Chave: \*\*\*.001.268-\*\*

**Destinatário**



Nome: AMARIUDO CEZAR DA SILVA  
CPF/CNPJ: \*\*\*.001.268-\*\*  
Instituição: BANCO DO BRASIL S.A.  
ISPB: 00000000

**Dados Pagamento**

Data do Pagamento: 05/07/2024 - 11:15:23  
Valor do Pagamento: 2045,03

**Descrição:** SALARIO 06 2024 AMARIUDO

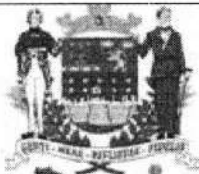
**ID Transação:** E670969092024070514008d4vqBzCnQT  
OUVIDORIA SICOOB: 08007250996

	<b>PREFEITURA MUNICIPAL DE FRANCA</b> <b>SECRETARIA MUNICIPAL DE FINANÇAS</b> <b>NOTA FISCAL ELETRÔNICA DE SERVIÇO - NFS-e</b>			<b>Número da NFS-e</b> <b>373</b>	
	<b>Data e Hora da Emissão</b>	09/07/2024 08:35:34	<b>Competência</b>	9/7/2024	

<b>Número do RPS</b>		<b>No. da NFS-e substituída</b>		<b>Local da Prestação</b>	ITIRAPUA - SP
----------------------	--	---------------------------------	--	---------------------------	---------------

**Dados do Prestador de Serviços**

<b>Razão Social/Nome</b>		BOM FUTURO MEDICINA LTDA			
<b>Nome Fantasia</b>					
<b>CNPJ/CPF</b>	33.032.907/0001-91	<b>Inscrição Municipal</b>	87466	<b>Município</b>	FRANCA - SP
<b>Endereço e Cep</b>		RUA DOUTOR JAIRO AMÂNCIO DE CASTRO ,2039 - CENTRO CEP: 14400-324			
<b>Complemento:</b>	SALA 04	<b>Telefone:</b>	(16)3724-0074	<b>e-mail:</b>	cidinhabraga@cidinhabragacontabilidade.com.br

**Dados do Tomador de Serviços**

<b>Razão Social/Nome</b>		INSTITUTO PAULISTA DE APOIO A GESTÃO DA SAÚDE PÚBLICA IPAGES			
<b>CNPJ/CPF</b>	39.781.326/0001-39	<b>Inscrição Municipal</b>	94171	<b>Município</b>	FRANCA - SP
<b>Endereço e CEP</b>		ANTÔNIO TORRES PENEDO ,780 - SÃO JOAQUIM CEP: 14406-352			
<b>Complemento:</b>	SALA 01	<b>Telefone:</b>	(16)3722-1631	<b>e-mail:</b>	administracao@institutoipages.org

**Discriminação dos Serviços**

CONSULTAS MÉDICAS EM PSIQUIATRIA, EM CONFORMIDADE AO TERMO DE COLABORAÇÃO Nº 02/2.022, FIRMADO COM O MUNICÍPIO DE ITIRAPUÁ-SP REFERENTE AO MÊS DE JUNHO/24. CONTA JURÍDICA AG 2213 CONTA JURÍDICA 43560-0 CNPJ 33.032.907/0001-91 BRADESCO DR. DIEGO PAULA QUEIROZ  *VALOR APROX. DOS TRIBUTOS R\$ 901,80 ALÍQUOTA (16,70%) FONTE IBPT	 <p>         INSTITUTO PAULISTA DE APOIO À GESTÃO DA SAÚDE          Nº 02/2.022, FIRMADO COM O MUNICÍPIO DE ITIRAPUÁ-SP          CNPJ - 39.781.326/0001-39          PRESTAÇÕES DE CONTAS          EXERCÍCIO 06/2024          CONVÊNIO / CONTRATO: 02/22          CONTA DE ORIGEM:          Banco: 256 Ag.: 3085 C/C 8181-4          Assinatura do responsável: A3       </p>
---	---

**Código do Serviço / Atividade**

4.03 / 863050300 - ATIVIDADE MÉDICA AMBULATORIAL RESTRITA A CONSULTAS

**Detalhamento Específico da Construção Civil**

<b>Código da Obra</b>		<b>Código ART</b>	
-----------------------	--	-------------------	--

**Tributos Federais**

PIS	35,10	COFINS	162,00	IR(R\$)	81,00	INSS(R\$)		CSLL(R\$)	54,00
-----	-------	--------	--------	---------	-------	-----------	--	-----------	-------

Detalhamento de Valores - Prestador dos Serviços		Outras Retenções		Cálculo do ISSQN devido no Município	
Valor dos Serviços R\$	5.400,00	Natureza Operação		Valor dos Serviços R\$	5.400,00
(-) Desconto Incondicionado		1-Tributação no município		(-) Deduções permitidas em lei	
(-) Desconto Condicionado		Regime especial Tributação		(-) Desconto Incondicionado	
(-) Retenções Federais	332,10	0-Nenhum		Base de Cálculo	5.400,00
Outras Retenções		Opção Simples Nacional		(x) Alíquota %	2,00
(-) ISS Retido	0,00	2 - Não		ISS a reter:	( ) Sim (X) Não
(=) Valor Líquido R\$	5.067,90	Incentivador Cultura		(=) Valor do ISS: R\$	108,00
		2-Não			

<b>Avisos</b>	1- Uma via desta Nota Fiscal será enviada através do e-mail fornecido pelo Tomador dos Serviços. 2- A autenticidade desta Nota Fiscal poderá ser verificada no site, franca.ginfes.com.br com a utilização do Código de Verificação.
---------------	---

**SICOOB**  
**SISTEMA DE COOPERATIVAS DE CRÉDITO DO BRASIL**  
**PLATAFORMA DE SERVIÇOS FINANCEIROS DO SICOOB - SISBR**  
**COMPROVANTE PAGAMENTO PIX**

**Pagador**

Nome: INSTITUTO PAULISTA DE APOIO A GESTAO DA SAUDE PUBL  
CPF/CNPJ: 39.781.326/0001-39  
Instituição: COOPERATIVA DE CRÉDITO CREDICOCAPEC  
ISPB: 67096909

**Destinatário**

Nome: BOM FUTURO MEDICINA LTDA  
CPF/CNPJ: 33.032.907/0001-91  
Instituição: BANCO BRADESCO S.A.  
ISPB: 60746948  
Agência: 2213  
Conta: 43.560-0



**Dados Pagamento**

Data do Pagamento: 11/07/2024 - 16:17:42  
Valor do Pagamento: 5067,90

**Descrição:** NF 373

**ID Transação:** E67096909202407111144BUZFJU8EnWp  
OUVIDORIA SICOOB: 08007250996

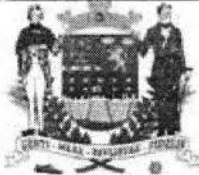

		PREFEITURA MUNICIPAL DE FRANCA SECRETARIA MUNICIPAL DE FINANÇAS NOTA FISCAL ELETRÔNICA DE SERVIÇO - NFS-e			Número da NFS-e 224						
Data e Hora da Emissão		08/07/2024 17:28:26		Competência		8/7/2024		Código de Verificação		BCNY1BDID	
Número do RPS				No. da NFS-e substituída				Local da Prestação		ITIRAPUA - SP	
<b>Dados do Prestador de Serviços</b>											
Razão Social/Nome		CLINICA MEDICA SANTANA GALVAO LTDA									
Nome Fantasia											
CNPJ/CPF		17.762.954/0001-34		Inscrição Municipal		64510		Município		FRANCA - SP	
Endereço e Cep		AVENIDA SETE DE SETEMBRO ,500 - RESIDENCIAL BALDASSARI CEP: 14401-278									
Complemento:		SALA 304		Telefone:		(16)3722-1828		e-mail:		contato.escriitoribrasil@gmail.com	
<b>Dados do Tomador de Serviços</b>											
Razão Social/Nome		INSTITUTO PAULISTA DE APOIO A GESTAO PUBLICA IPAGES									
CNPJ/CPF		39.781.326/0001-39		Inscrição Municipal				Município		FRANCA - SP	
Endereço e CEP		RUA ANTONIO TORRES PENEDEO ,780 - SAO JOAQUIM CEP: 14406-352									
Complemento:		SALA 01		Telefone:		(16)3702-8295		e-mail:		coordenacao@institutoipages.org	
<b>Discriminação dos Serviços</b>											
CONSULTAS MÉDICAS EM PEDIATRIA EM CONFORMIDADE AO TERMO DE COLABORAÇÃO N 02/2022 FIRMADO COM MUNICÍPIO DE ITIRUPUA SP REFERENTE AO MES DE JUNHO DE 20224 CLINICA MEDICA SANTANA GALVAO PIX 16999665905										Instituto Paulista de Apoio à Gestão da Saúde Prefeitura Municipal de Itirupua CNPJ - 39.781.326/0001-39	
PRESTAÇÕES DE CONTAS EXERCÍCIO 06/2024 CONVÊNIO / CONTRATO: 02/22 CONTA DE ORIGEM: Banco: 256 Ag.: 3195 C/C 7171-4 Assinatura do responsável: 											
<b>Código do Serviço / Atividade</b>											
4.01 / 863059900 - ATIVIDADES DE ATENÇÃO AMBULATORIAL NÃO ESPECIFICADAS ANTERIORMENTE											
<b>Detalhamento Específico da Construção Civil</b>											
Código da Obra								Código ART			
<b>Tributos Federais</b>											
PIS		COFINS		IR(R\$)		INSS(R\$)		CSLL(R\$)			
Detalhamento de Valores - Prestador dos Serviços				Outras Retenções				Cálculo do ISSQN devido no Município			
Valor dos Serviços R\$		3.250,00		Natureza Operação		Valor dos Serviços R\$		3.250,00			
(-) Desconto Incondicionado				1-Tributação no município		(-) Deduções permitidas em lei					
(-) Desconto Condicionado				Regime especial Tributação		(-) Desconto Incondicionado					
(-) Retenções Federais		0,00		3-Nenhum		Base de Cálculo		3.250,00			
Outras Retenções				Opção Simples Nacional		(x) Alíquota %		2,00			
(-) ISS Retido		0,00		2 - Não		ISS a reter:		( ) Sim (X) Não			
(=) Valor Líquido R\$		3.250,00		Incentivador Cultura		(-) Valor do ISS: R\$		65,00			
				2-Não							
Avisos		1- Uma via desta Nota Fiscal será enviada através do e-mail fornecido pelo Tomador dos Serviços. 2- A autenticidade desta Nota Fiscal poderá ser verificada no site, franca.ginfes.com.br com a utilização do Código de Verificação.									



**SICCOB**  
**SISTEMA DE COOPERATIVAS DE CRÉDITO DO BRASIL**  
**PLATAFORMA DE SERVIÇOS FINANCEIROS DO SICCOB - SISBR**  
**COMPROVANTE PAGAMENTO PIX**

**Pagador**

Nome: INSTITUTO PAULISTA DE APOIO A GESTAO DA SAUDE PUBL  
CPF/CNPJ: 39.781.326/0001-39  
Instituição: COOPERATIVA DE CRÉDITO CREDICOCAPEC  
ISPB: 67096909

**Pagamento**

Pix via chave  
Tipo chave: Celular  
Chave: (\*\*)\*66 5905

**Destinatário**

Nome: FLAVIO EDUARDO MOREIRA  
CPF/CNPJ: \*\*\*.520.768-\*\*  
Instituição: BANCO DO BRASIL S.A.  
ISPB: 00000000



**Dados Pagamento**

Data do Pagamento: 11/07/2024 - 16:17:42  
Valor do Pagamento: 3250,00

**Descrição:** NF 224

**ID Transação:** E67096909202407111145fVdw6dCKZi7

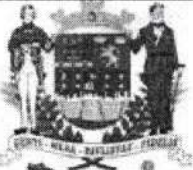
OUVIDORIA SICCOB: 08007250996

		PREFEITURA MUNICIPAL DE FRANCA SECRETARIA MUNICIPAL DE FINANÇAS NOTA FISCAL ELETRÔNICA DE SERVIÇO - NFS-e			Número da NFS-e 21										
Data e Hora da Emissão		10/07/2024 08:59:59		Competência		10/7/2024		Código de Verificação		XQ9GANAXT					
Número do RPS				No. da NFS-e substituída				Local da Prestação		ITIRAPUA - SP					
<b>Dados do Prestador de Serviços</b>															
Razão Social/Nome		GOULART SAUDE LTDA													
Nome Fantasia															
CNPJ/CPF		53.285.776/0001-61		Inscrição Municipal		122084		Município		FRANCA - SP					
Endereço e Cep		RUA LUIZA GOMES DOURADO ,6160 - RESIDENCIAL DOURADO CEP: 14403-255													
Complemento:				Telefone:		(16)9241-5934		e-mail:		orlandocontabil@hotmail.com					
<b>Dados do Tomador de Serviços</b>															
Razão Social/Nome		INSTITUTO PAULISTA DE APOIO A GESTÃO DA SAÚDE PÚBLICA IPAGES													
CNPJ/CPF		39.781.326/0001-39		Inscrição Municipal		94171		Município		FRANCA - SP					
Endereço e CEP		ANTÔNIO TORRES PENEDO ,780 - SÃO JOAQUIM CEP: 14406-352													
Complemento:		SALA 01		Telefone:		(16)9184-2563		e-mail:		financeiro@institutoipages.org					
<b>Discriminação dos Serviços</b>															
PLANTÕES MÉDICOS REALIZADOS NOS DIAS 15, EM CONFORMIDADE AO TERMO DE COLABORAÇÃO N° 02/2022, FIRMADO COM O MUNICÍPIO DE ITIRAPUÃ-SP REFERENTE AO MÊS DE JUNHO/24.						Instituto Paulista de Apoio à Gestão da Saúde CNPJ - 39.781.326/0001-39									
AC 42037 CG: 003 00003 283-6						PRESTAÇÕES DE CONTAS EXERCÍCIO 06/2024									
						CONVÊNIO / CONTRATO: 02/22									
						CONTA DE ORIGEM: Banco: X56 Ag.: 3195 C/C XFX4-4									
						Assinatura do responsável: A?									
<b>Código do Serviço / Atividade</b>															
4.03 / 861010200 - ATIVIDADES DE ATENDIMENTO EM PRONTO-SOCORRO E UNIDADES HOSPITALARES PARA ATENDIMENTO A URGÊNCIAS															
<b>Detalhamento Específico da Construção Civil</b>															
Código da Obra								Código ART							
<b>Tributos Federais</b>															
PIS			COFINS			IR(R\$)			INSS(R\$)			CSLL(R\$)			
Detalhamento de Valores - Prestador dos Serviços						Outras Retenções			Cálculo do ISSQN devido no Município						
Valor dos Serviços R\$		1.350,00				Natureza Operação			Valor dos Serviços R\$		1.350,00				
(-) Desconto Incondicionado						1-Tributação no município			(-) Deduções permitidas em lei						
(-) Desconto Condicionado						Regime especial Tributação			(-) Desconto Incondicionado						
(-) Retenções Federais		0,00				0-Nenhum			Base de Cálculo		1.350,00				
Outras Retenções						Opção Simples Nacional			(x) Alíquota %		2,00				
(-) ISS Retido		0,00				1 - Sim			ISS a reter:		( ) Sim (X) Não				
(=) Valor Líquido R\$		1.350,00				Incentivador Cultura			(-) Valor do ISS: R\$		0,00				
						2-Não									
AVISOS		1- Uma via desta Nota Fiscal será enviada através do e-mail fornecido pelo Tomador dos Serviços. 2- A autenticidade desta Nota Fiscal poderá ser verificada no site, franca.ginfes.com.br com a utilização do Código de Verificação. 3 - Documento emitido por ME ou EPP optante pelo Simples Nacional. Não gera direito a crédito fiscal de ISS e IPI.													

**SICOOB**  
**SISTEMA DE COOPERATIVAS DE CRÉDITO DO BRASIL**  
**PLATAFORMA DE SERVIÇOS FINANCEIROS DO SICOOB - SISBR**  
**COMPROVANTE PAGAMENTO PIX**

**Pagador**

Nome: INSTITUTO PAULISTA DE APOIO A GESTAO DA SAUDE PUBL  
CPF/CNPJ: 39.781.326/0001-39  
Instituição: COOPERATIVA DE CRÉDITO CREDICOCAPEC  
ISPB: 67096909

**Destinatário**

Nome: GOULART SAUDE LTDA  
CPF/CNPJ: 53.285.776/0001-61  
Instituição: CAIXA ECONOMICA FEDERAL  
ISPB: 00360305  
Agência: 4237  
Conta: 1.283-6

**Dados Pagamento**

Data do Pagamento: 11/07/2024 - 16:17:43  
Valor do Pagamento: 1350,00

**Descrição:** NF 21

**ID Transação:** E67096909202407111148gfbnnho9PFm  
OUVIDORIA SICOOB: 08007250996





**PREFEITURA DO MUNICÍPIO DE SÃO PAULO**  
SECRETARIA MUNICIPAL DA FAZENDA

**NOTA FISCAL ELETRÔNICA DE SERVIÇOS - NFS-e**  
RPS Nº 28 Série 150, emitido em 08/07/2024

Número da Nota  
**00000016**

Data e Hora de Emissão  
**08/07/2024 16:22:25**

Código de Verificação  
**BK6F-TVCU**

20240708153023714000181

**PRESTADOR DE SERVIÇOS**

CPF/CNPJ: **53.023.714/0001-81** Inscrição Municipal: **7.910.941-1**  
Nome/Razão Social: **MARCIA GABRIELLY TELES DE MACEDO SERVICOS MEDICOS LTDA**  
Endereço: **AV DR CHUCRI ZAIDAN 1550, EDIF CAPITALCORPORATE - VILA SAO FRANCISCO (ZO - CEP: 04711-130**  
Município: **São Paulo** UF: **SP**

**TOMADOR DE SERVIÇOS**

Nome/Razão Social: **INSTITUTO PAULISTA DE APOIO A GESTAO DA SAUDE PUBLICA - IPAGES**  
CPF/CNPJ: **39.781.326/0001-39** Inscrição Municipal: **---**  
Endereço: **Rua Antonio Torres Penedo 780, sala 01 - Sao Joaquim - CEP: 14406-352**  
Município: **Franca** UF: **SP** E-mail: **financeiro@institutoipages.org**

**INTERMEDIÁRIO DE SERVIÇOS**

CPF/CNPJ: **---** Nome/Razão Social: **---**

**DISCRIMINAÇÃO DOS SERVIÇOS**

Referente aos serviços prestados na Estratégia de Saúde da Família, em conformidade ao termo de colaboração N02/2.022, firmado com o município de Itirapua-SP, por MARCIA GABRIELLY TELES DE MACEDO no mes de JUNHO/2024

Período: **01/06/24 - 31/06/24**

Especialidade: **ESTRATEGIA DE SAUDE DA FAMILIA E COMUNIDADE**

Valor unitario: **R\$14.810,60**

Dados Bancarios: Celcoin Instituicao de Pagamento 509

Ag: **0001**

CC: **3005415133335**

Chave PIX: **53023714000181**

Instituto Paulista de Apoio à Gestão da Saúde  
Pública - IPAGES  
CNPJ - 39.781.326/0001-39

PRESTAÇÕES DE CONTAS  
EXERCÍCIO **06/2024**

CONVÊNIO / CONTRATO: **02/22**

CONTA DE ORIGEM:

Banco: **X56** Ag.: **3095** C/C **X1X1-4**

Assinatura do responsável: **A7**

**VALOR TOTAL DO SERVIÇO = R\$ 14.810,60**

INSS (R\$)	IRRF (R\$)	CSLL (R\$)	COFINS (R\$)	PIS/PASEP (R\$)
-	-	-	-	-

Código do Serviço

**04030 - Medicina e biomedicina.**

Valor Total das Deduções (R\$)	Base de Cálculo (R\$)	Alíquota (%)	Valor do ISS (R\$)	Crédito (R\$)
<b>0,00</b>	*	*	*	<b>0,00</b>

Município da Prestação do Serviço

Número Inscrição da Obra

Valor Aproximado dos Tributos / Fonte

**OUTRAS INFORMAÇÕES**

(1) Esta NFS-e foi emitida com respaldo na Lei nº 14.097/2005; (2) Documento emitido por ME ou EPP optante pelo Simples Nacional; (3) Esta NFS-e substitui o RPS Nº 28 Série 150, emitido em 08/07/2024;

**SICOOB**  
**SISTEMA DE COOPERATIVAS DE CRÉDITO DO BRASIL**  
**PLATAFORMA DE SERVIÇOS FINANCEIROS DO SICOOB - SISBR**  
**COMPROVANTE PAGAMENTO PIX**

**Pagador**

Nome: INSTITUTO PAULISTA DE APOIO A GESTAO DA SAUDE PUBL  
CPF/CNPJ: 39.781.326/0001-39  
Instituição: COOPERATIVA DE CRÉDITO CREDICOCAPEC  
ISPB: 67096909

**Pagamento**

Pix via chave  
Tipo chave: CPF/CNPJ  
Chave: \*\*\*023.714/0001-\*\*

**Destinatário**

Nome: MARCIA GABRIELLY TELES DE MACEDO SERVICOS MEDICOS LTDA  
CPF/CNPJ: 53.023.714/0001-81  
Instituição: CELCOIN IP S.A.  
ISPB: 13935893

**Dados Pagamento**



Data do Pagamento: 11/07/2024 - 16:17:44  
Valor do Pagamento: 14810,60

**Descrição:** NF 16

**ID Transação:** E67096909202407111150AYZSvYgTjeP

OUVIDORIA SICOOB: 08007250996





	<b>PREFEITURA MUNICIPAL DE FRANCA</b> <b>SECRETARIA MUNICIPAL DE FINANÇAS</b> <b>NOTA FISCAL ELETRÔNICA DE SERVIÇO - NFS-e</b>			<b>Número da NFS-e</b> <b>15</b>	
	<b>Data e Hora da Emissão</b> 09/07/2024 14:46:31		<b>Competência</b> 9/7/2024	<b>Código de Verificação</b> VDXTSH4ZA	

<b>Número do RPS</b>	<b>No. da NFS-e substituída</b>	<b>Local da Prestação</b> ITIRAPUA - SP
----------------------	---------------------------------	---

Dados do Prestador de Serviços					
<b>Razão Social/Nome</b> MCEPC SERVIÇOS MEDICOS LTDA					
<b>Nome Fantasia</b>					
<b>CNPJ/CPF</b> 52.388.731/0001-50	<b>Inscrição Municipal</b> 122703	<b>Município</b> FRANCA - SP			
<b>Endereço e Cep</b> AVENIDA SÃO VICENTE ,5052 - CHÁCARA ESPRAIADO CEP: 14403-830					
<b>Complemento:</b>		<b>Telefone:</b> (16)3724-0074	<b>e-mail:</b> cidinhabraga@cidinhabragacontabilidade.com.br		

Dados do Tomador de Serviços					
<b>Razão Social/Nome</b> INSTITUTO PAULISTA DE APOIO A GESTÃO DA SAÚDE PÚBLICA IPAGES					
<b>CNPJ/CPF</b> 39.781.326/0001-39	<b>Inscrição Municipal</b> 94171	<b>Município</b> FRANCA - SP			
<b>Endereço e CEP</b> ANTÔNIO TORRES PENEDO ,780 - SÃO JOAQUIM CEP: 14406-352					
<b>Complemento:</b> SALA 01		<b>Telefone:</b> (16)9184-2563	<b>e-mail:</b> financeiro@institutoipages.org		

Discriminação dos Serviços											
PLANTÕES MÉDICOS REALIZADOS NOS DIAS 10-16-30, EM CONFORMIDADE AO TERMO DE COLABORAÇÃO N° 02/2.022, FIRMADO COM O MUNICÍPIO DE ITIRAPUÃ-SP REFERENTE AO MÊS DE JUNHO/24.											
Dra. Maria Clara Parra Cintra  PIX PJ: 52.388.731/0001-50 CONTA PJ: Conta 67497110-7 Agencia 0001. Banco 0260	<table border="1"> <tr> <td colspan="2"> <i>Instituto Paulista de Apoio à Gestão da Saúde Pública - IPAGES</i>            CNPJ - 39.781.326/0001-39         </td> </tr> <tr> <td colspan="2">           PRESTAÇÕES DE CONTAS            EXERCÍCIO 06/2024         </td> </tr> <tr> <td>           CONVÊNIO / CONTRATO: 02/22         </td> <td></td> </tr> <tr> <td>           CONTA DE ORIGEM:            Banco: 256 Ag.: 3095 C/C 7170-4         </td> <td></td> </tr> <tr> <td>           Assinatura do responsável:         </td> <td>  </td> </tr> </table>	<i>Instituto Paulista de Apoio à Gestão da Saúde Pública - IPAGES</i> CNPJ - 39.781.326/0001-39		PRESTAÇÕES DE CONTAS EXERCÍCIO 06/2024		CONVÊNIO / CONTRATO: 02/22		CONTA DE ORIGEM: Banco: 256 Ag.: 3095 C/C 7170-4		Assinatura do responsável:	
<i>Instituto Paulista de Apoio à Gestão da Saúde Pública - IPAGES</i> CNPJ - 39.781.326/0001-39											
PRESTAÇÕES DE CONTAS EXERCÍCIO 06/2024											
CONVÊNIO / CONTRATO: 02/22											
CONTA DE ORIGEM: Banco: 256 Ag.: 3095 C/C 7170-4											
Assinatura do responsável:											
*Valor aprox. dos Tributos R\$637,50 alíquota (16,14%) fonte IBPT*											

Código do Serviço / Atividade	
4.03 / 863050300 - ATIVIDADE MÉDICA AMBULATORIAL RESTRITA A CONSULTAS	

Detalhamento Específico da Construção Civil	
<b>Código da Obra</b>	<b>Código ART</b>

Tributos Federais					
PIS	COFINS	IR(R\$)	INSS(R\$)	CSLL(R\$)	

Detalhamento de Valores - Prestador dos Serviços		Outras Retenções		Cálculo do ISSQN devido no Município	
Valor dos Serviços R\$	3.949,80	Natureza Operação	Valor dos Serviços R\$	3.949,80	
(-) Desconto Incondicionado		1-Tributação no município	(-) Deduções permitidas em lei		
(-) Desconto Condicionado		Regime especial Tributação	(-) Desconto Incondicionado		
(-) Retenções Federais	0,00	0-Nenhum	Base de Cálculo	3.949,80	
Outras Retenções		Opção Simples Nacional	(x) Alíquota %	2,01	
(-) ISS Retido	0,00	1 - Sim	ISS a reter:	( ) Sim (X) Não	
(=) Valor Líquido R\$	3.949,80	Incentivador Cultura	(=) Valor do ISS: R\$	0,00	
		2-Não			

<b>Avisos</b>	1- Uma via desta Nota Fiscal será enviada através do e-mail fornecido pelo Tomador dos Serviços. 2- A autenticidade desta Nota Fiscal poderá ser verificada no site, franca.ginfes.com.br com a utilização do Código de Verificação. 3- Documento emitido por ME ou EPP optante pelo Simples Nacional. Não gera direito a crédito fiscal de ISS e IPI.
---------------	--



**SICOOB**  
**SISTEMA DE COOPERATIVAS DE CRÉDITO DO BRASIL**  
**PLATAFORMA DE SERVIÇOS FINANCEIROS DO SICOOB - SISBR**  
**COMPROVANTE PAGAMENTO PIX**

**Pagador**

Nome: INSTITUTO PAULISTA DE APOIO A GESTAO DA SAUDE PUBL  
CPF/CNPJ: 39.781.326/0001-39  
Instituição: COOPERATIVA DE CRÉDITO CREDICOCAPEC  
ISPB: 67096909

**Pagamento**

Pix via chave  
Tipo chave: CPF/CNPJ  
Chave: \*\*\*388.731/0001-\*\*

**Destinatário**

Nome: MARIA CLARA PARRA CINTRA MEDICINA LTDA  
CPF/CNPJ: 52.388.731/0001-50  
Instituição: NU PAGAMENTOS S.A.  
ISPB: 18236120

**Dados Pagamento**

Data do Pagamento: 11/07/2024 - 16:17:45  
Valor do Pagamento: 3949,80

**Descrição:** NF 15

**ID Transação:** E67096909202407111154f5SPnumlic0

OUVIDORIA SICOOB: 08007250996



**Prefeitura Municipal de Bariri**  
**Pref. Mun. de Bariri**  
**NOTA FISCAL DE SERVIÇOS ELETRÔNICA - NFS-e**



**Número da NFS-e**  
**30**  
**Código de Verificação de Autenticidade**  
**UD2WRYATO**  
**Data e Hora de Emissão da NFS-e**  
**08/07/2024 às 16:53:25**  
**Chave de Acesso**  
 1169907D0NTZCCMM9JXVCTVX0WND081B

Para certificação da autenticidade acesse  
<http://187.62.191.2:5661/issweb>, menu  
 consultas e informe os dados desta NFS-e.

**Informações Fiscais**

Exigibilidade do ISS Exigível	Número do Processo	Município de Incidência do ISS <b>BARIRI-SP</b>	Local da Prestação <b>ITIRAPUA - SP</b>
Número do RPS	Série do RPS	Tipo do RPS	Data do RPS <b>08/07/2024</b>
Optante Simples Nacional <b>1 - Sim</b>	Incentivo Fiscal <b>2 - Não</b>	Regime Especial Tributação <b>Microempresário e Empresa de Pequeno Porte (ME EPP) 03 - Sobre Faturamento</b>	Tipo ISS

**PRESTADOR DE SERVIÇOS**

CPF/CNPJ <b>53.556.266/0001-81</b>	RG/Inscrição Estadual	Inscrição Municipal <b>14492</b>	Cadastro <b>000052573</b>	Nome/Razão Social <b>MM PINHEIRO SERVIÇOS MEDICOS LTDA</b>
Logradouro <b>RUA AFONSO RODRIGUES VIANA, 140</b>	Complemento	Bairro <b>VILA MARIA</b>	CEP <b>17255-174</b>	Cidade <b>BARIRI-SP</b>
CEP <b>17255-174</b>	Cidade <b>BARIRI-SP</b>	Telefone	E-mail	

**TOMADOR DE SERVIÇOS**

CPF/CNPJ/Documento <b>39.781.326/0001-39</b>	RG/Inscrição Estadual	Inscrição Municipal	Nome/Razão Social <b>INSTITUTO PAULISTA DE APOIO A GESTÃO DA SAÚDE PÚBLICA -IPAGES</b>
Logradouro <b>RUA ANTONIO TORRES PENEDO, 780</b>	Complemento <b>SALA 01</b>	Bairro <b>SÃO JOAQUIM</b>	CEP/Cod.Postal <b>14406-352</b>
Cidade/Pais <b>ARAMINA - SP</b>	Cod IBGE <b>3503000</b>	Telefone <b>16 37028295</b>	E-mail <b>financeiro@institutoipages.org</b>

**Discriminação dos Serviços**

Qtde.	Un. Medida	Descrição	Vlr. Unitário	Total
1,00	UN	PLANTÕES MEDICOS REALIZADOS NOS DIAS 08-22-29, EM CONFORMIDADE AO TERMO DE COLABORAÇÃO Nº 02/2.022.FIRMADO COM O MUNICIPIO DE ITIRAPUA-SP REFERENTE AO MÊS DE JUNHO/24. DADOS BANCÁRIOS DA CONTA JURIDICA AGÊNCIA 0001 CONTA 32812302-2 BANCO 0260 NU	4.050,00	R\$ 4.050,00

*Instituto Paulista de Apoio à Gestão da Saúde Pública - IPAGES*  
 CNPJ - 39.781.326/0001-39

**PRESTAÇÕES DE CONTAS**  
 EXERCÍCIO 06/2024

CONVÊNIO / CONTRATO: 02/22  
 CONTA DE ORIGEM:  
 Banco: 756 Ag.: 3095 C/C 7170-4  
 Assinatura do responsável: AS

**Imposto Sobre Serviços de Qualquer Natureza - ISS**

LC 116/2003: 04.01	Aliquota	Atividade Município	Código CNAE	Código da Obra	Código ART	
Medicina e biomedicina.	2,00%	0000040000001	8610102			
Valor Total dos Serviços	Desconto Incondicionado	Deduções Base Cálculo	Base de Cálculo	Total do ISS	ISS Retido	Desconto Condicionado
R\$ 4.050,00	R\$ 0,00	R\$ 0,00	R\$ 4.050,00	R\$ 81,00	2 - Não	R\$ 0,00

**Retenções de Impostos**

PIS	COFINS	INSS	IRR	CSLL	Outras Retenções
R\$ 0,00	R\$ 0,00	R\$ 0,00	R\$ 0,00	R\$ 0,00	R\$ 0,00

Valor Líquido da NFS-e: R\$ 4.050,00

Val. Aprox. Tributos:

**Informações Complementares**

DOCUMENTO EMITIDO POR ME OU EPP OPTANTE PELO SIMPLES NACIONAL - ISS NÃO RETIDO - ALIQUOTA 2%

RECEBI(EMOS) DE **MM PINHEIRO SERVIÇOS MEDICOS LTDA** O SERVIÇO CONSTANTE DA NFS-e DE NÚMERO **30** E CÓDIGO DE VERIFICAÇÃO **UD2WRYATO**.

Data

CPF/RG

Assinatura

**SICOOB**  
**SISTEMA DE COOPERATIVAS DE CRÉDITO DO BRASIL**  
**PLATAFORMA DE SERVIÇOS FINANCEIROS DO SICOOB - SISBR**  
**COMPROVANTE PAGAMENTO PIX**

**Pagador**

Nome: INSTITUTO PAULISTA DE APOIO A GESTAO DA SAUDE PUBL  
CPF/CNPJ: 39.781.326/0001-39  
Instituição: COOPERATIVA DE CRÉDITO CREDICOCAPEC  
ISPB: 67096909

**Destinatário**

Nome: MM PINHEIRO SERVICOS MEDICOS LTDA  
CPF/CNPJ: 53.556.266/0001-81  
Instituição: NU PAGAMENTOS S.A.  
ISPB: 18236120  
Agência: 1  
Conta: 32.812.302-2

**Dados Pagamento**



Data do Pagamento: 11/07/2024 - 16:17:45  
Valor do Pagamento: 4050,00

**Descrição:** NF 30

**ID Transação:** E67096909202407111212CprENiUkjVf

OUVIDORIA SICOOB: 08007250996

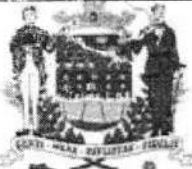

	PREFEITURA MUNICIPAL DE FRANCA			Número da NFS-e		
	SECRETARIA MUNICIPAL DE FINANÇAS			628		
NOTA FISCAL ELETRÔNICA DE SERVIÇO - NFS-e						

Data e Hora da Emissão	10/07/2024 08:56:11	Competência	10/7/2024	Código de Verificação	L5U13VHSJ
Número do RPS		No. da NFS-e substituída		Local da Prestação	ITIRAPUA - SP

**Dados do Prestador de Serviços**

Razão Social/Nome	RC CLÍNICA MÉDICA LTDA				
Nome Fantasia					
CNPJ/CPF	08.080.486/0001-27	Inscrição Municipal	44822	Município	FRANCA - SP
Endereço e Cep	RUA CARLOS DO CARMO ,158 - CIDADE NOVA CEP: 14401-133				
Complemento:		Telefone:	(16)3722-1631	e-mail:	solucaocadastro@solucaocontabilidadefranca.

**Dados do Tomador de Serviços**

Razão Social/Nome	INSTITUTO PAULISTA DE APOIO A GESTÃO DA SAÚDE PÚBLICA IPAGES				
CNPJ/CPF	39.781.326/0001-39	Inscrição Municipal	94171	Município	FRANCA - SP
Endereço e CEP	ANTÔNIO TORRES PENEDO ,780 - SÃO JOAQUIM CEP: 14406-352				
Complemento:	SALA 01	Telefone:	(16)3722-1631	e-mail:	solucao@solucaocontabilidadefranca.com.br

**Discriminação dos Serviços**

PLANTÃO MÉDICO REALIZADO NOS DIAS 03-07-14-17-21-24-28, EM CONFORMIDADE AO TERMO DE COLABORAÇÃO N° 02/2.022, FIRMADO COM O MUNICÍPIO DE ITIRAPUÁ-SP REFERENTE AO MÊS DE JUNHO/24.

VALOR R\$ 8.748,60  
 IRRF (1,5%) R\$ 131,23  
 PIS Retido (0,65%) R\$ 56,87  
 COFINS Retido (3%) R\$ 262,46  
 CSLL Retido (1,0%) R\$ 87,49  
 ISS Retido R\$ 0,00  
 Total Líquido R\$ 8.210,55

PIX: 159.742.938-43

VALOR APROXIMADO DE TRIB. NACIONAIS/FEDERAIS R\$ 1.176,69 (13,45%).  
 VALOR APROXIMADO DE TRIBUTOS MUNICIPAIS R\$ 235,34 (2,69%)  
 FONTE IBPT, CONFORME LEI 12.741/2012.

Instituto Paulista de Apoio à Gestão da Saúde Pública - IPAGES CNPJ - 39.781.326/0001-39
PRESTAÇÕES DE CONTAS EXERCÍCIO 06/2024
CONVÊNIO / CONTRATO: 02/22
CONTA DE ORIGEM:
Banco: 856 Ag.: 3889 C/C: 81x1-4
Assinatura do responsável: 

**Código do Serviço / Atividade**

4.03 / 863050300 - ATIVIDADE MÉDICA AMBULATORIAL RESTRITA A CONSULTAS

**Detalhamento Específico da Construção Civil**

Código da Obra		Código ART	
----------------	--	------------	--

**Tributos Federais**

PIS	56,87	COFINS	262,46	IR(R\$)	131,23	INSS(R\$)		CSLL(R\$)	87,49
-----	-------	--------	--------	---------	--------	-----------	--	-----------	-------

Detalhamento de Valores - Prestador dos Serviços		Outras Retenções		Cálculo do ISSQN devido no Município	
Valor dos Serviços R\$	8.748,60	Natureza Operação		Valor dos Serviços R\$	8.748,60
(-) Desconto Incondicionado		1-Tributação no município		(-) Deduções permitidas em lei	
(-) Desconto Condicionado		Regime especial Tributação		(-) Desconto Incondicionado	
(-) Retenções Federais	538,05	0-Nenhum		Base de Cálculo	8.748,60
Outras Retenções		Opção Simples Nacional		(x) Alíquota %	2,00
(-) ISS Retido	0,00	2 - Não		ISS a reter:	( ) Sim (X) Não
(=) Valor Líquido R\$	8.210,55	Incentivador Cultura		(=) Valor do ISS: R\$	174,97
		2-Não			

**Avisos**

1- Uma via desta Nota Fiscal será enviada através do e-mail fornecido pelo Tomador dos Serviços.  
 2- A autenticidade desta Nota Fiscal poderá ser verificada no site, franca.ginfes.com.br com a utilização do Código de Verificação.

**SICOOB**  
**SISTEMA DE COOPERATIVAS DE CRÉDITO DO BRASIL**  
**PLATAFORMA DE SERVIÇOS FINANCEIROS DO SICOOB - SISBR**  
**COMPROVANTE PAGAMENTO PIX**

**Pagador**

Nome: INSTITUTO PAULISTA DE APOIO A GESTAO DA SAUDE PUBL  
CPF/CNPJ: 39.781.326/0001-39  
Instituição: COOPERATIVA DE CRÉDITO CREDICOCAPEC  
ISPB: 67096909

**Pagamento**

Pix via chave  
Tipo chave: CPF/CNPJ  
Chave: \*\*\*.742.938-\*\*

**Destinatário**

Nome: RENATA DA SILVA DONEGA  
CPF/CNPJ: \*\*\*.742.938-\*\*  
Instituição: BANCO SANTANDER (BRASIL) S.A.  
ISPB: 90400888

**Dados Pagamento**



Data do Pagamento: 11/07/2024 - 16:17:46  
Valor do Pagamento: 8210,55

**Descrição:** NF 628

**ID Transação:** E67096909202407111214gqbbskzxpQ

OUVIDORIA SICOOB: 08007250996

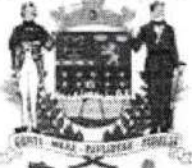

	PREFEITURA MUNICIPAL DE FRANCA SECRETARIA MUNICIPAL DE FINANÇAS NOTA FISCAL ELETRÔNICA DE SERVIÇO - NFS-e			Número da NFS-e 8	
	Data e Hora da Emissão: 08/07/2024 16:47:01		Competência: 8/7/2024	Código de Verificação: 4KAPEBQNB	

Número do RPS:	No. da NFS-e substituída:	Local da Prestação: ITIRAPUA - SP
----------------	---------------------------	-----------------------------------

Dados do Prestador de Serviços					
Razão Social/Nome	RRODRIGUES SERVICOS MEDICOS LTDA				
Nome Fantasia					
CNPJ/CPF	53.594.884/0001-16	Inscrição Municipal	122409	Município	FRANCA - SP
Endereço e Cep	RUA ERNESTO MOREIRA ,2471 - JARD'IM CENTENÁRIO CEP: 14403-563				
Complemento:		Telefone:	(16)9817-6454	e-mail:	RERODRIGUESCH@OUTLOOK.COM

Dados do Tomador de Serviços					
Razão Social/Nome	INSTITUTO PAULISTA DE APOIO A GESTÃO DA SAÚDE PÚBLICA IPAGES				
CNPJ/CPF	39.781.326/0001-39	Inscrição Municipal	94171	Município	FRANCA - SP
Endereço e CEP	ANTÔNIO TORRES PENEDO ,780 - SÃO JOAQUIM CEP: 14406-352				
Complemento:	SALA 01	Telefone:	(16)3702-8295	e-mail:	financeiro@institutoipages.org

### Discriminação dos Serviços

RAZÃO: RRODRIGUES SERVICOS MEDICOS LTDA  
 PROFISSIONAL: RENATA RODRIGUES CHAGAS  
 PLANTÕES MÉDICOS REALIZADOS NOS DIAS 04-11-18, EM CONFORMIDADE AO TERMO DE COLABORAÇÃO Nº 02/2022, FIRMADO COM O MUNICÍPIO DE ITIRAPUÃ-SP REFERENTE AO MÊS DE JUNHO/24.  
 VALOR: R\$ 3.749,40

Instituto Paulista de Apoio à Gestão da Saúde  
 COLABORAÇÃO Nº 02/2022, FIRMADO COM O MUNICÍPIO DE ITIRAPUÃ-SP  
 CNPJ - 39.781.326/0001-39

PRESTAÇÕES DE CONTAS  
 EXERCÍCIO 06/2024

CONVÊNIO / CONTRATO: 02/22

CONTA DE ORIGEM: Banco: 856 Ag.: 3195 C/C: 8181-4

Assinatura do responsável: *A3*

DADOS BANCÁRIOS PJ:  
 AGENCIA 0001  
 CONTA 58513558-1  
 CNPJ 53.594.884/0001-16  
 Nu Pagamentos S.A. - Instituição de Pagamento (0260)

Código do Serviço / Atividade
4.03 / 863050300 - ATIVIDADE MÉDICA AMBULATORIAL RESTRITA A CONSULTAS

Detalhamento Especifico da Construção Civil	
Código da Obra	Código ART

Tributos Federais					
PIS	COFINS	IR(R\$)	INSS(R\$)	CSLL(R\$)	

Detalhamento de Valores - Prestador dos Serviços		Outras Retenções	Cálculo do ISSQN devido no Município	
Valor dos Serviços R\$	3.749,40	Natureza Operação	Valor dos Serviços R\$	3.749,40
(-) Desconto Incondicionado		1-Tributação no município	(-) Deduções permitidas em lei	
(-) Desconto Condicionado		Regime especial Tributação	(-) Desconto Incondicionado	
(-) Retenções Federais	0,00	0-Nenhum	Base de Cálculo	3.749,40
Outras Retenções		Opção Simples Nacional	(x) Alíquota %	2,01
(-) ISS Retido	0,00	1 - Sim	ISS a reter:	( ) Sim (X) Não
(=) Valor Líquido R\$	3.749,40	Incentivador Cultura	(=) Valor do ISS: R\$	0,00
		2-Não		

Avisos 1- Uma via desta Nota Fiscal será enviada através do e-mail fornecido pelo Tomador dos Serviços. 2- A autenticidade desta Nota Fiscal poderá ser verificada no site, franca.ginfes.com.br com a utilização do Código de Verificação. 3- Documento emitido por ME ou EPP optante pelo Simples Nacional. Não gera direito a crédito fiscal de ISS e IPI.
--



**SICOOB**  
**SISTEMA DE COOPERATIVAS DE CRÉDITO DO BRASIL**  
**PLATAFORMA DE SERVIÇOS FINANCEIROS DO SICOOB - SISBR**  
**COMPROVANTE PAGAMENTO PIX**

**Pagador**

Nome: INSTITUTO PAULISTA DE APOIO A GESTAO DA SAUDE PUBL  
CPF/CNPJ: 39.781.326/0001-39  
Instituição: COOPERATIVA DE CRÉDITO CREDICOCAPEC  
ISPB: 67096909

**Pagamento**

Pix via chave  
Tipo chave: CPF/CNPJ  
Chave: \*\*\*594.884/0001-\*\*

**Destinatário**

Nome: RRODRIGUES SERVICOS MEDICOS LTDA  
CPF/CNPJ: 53.594.884/0001-16  
Instituição: NU PAGAMENTOS S.A.  
ISPB: 18236120



**Dados Pagamento**

Data do Pagamento: 11/07/2024 - 16:17:47  
Valor do Pagamento: 3749,40

**Descrição:** NF 8

**ID Transação:** E67096909202407111219yFQ8AoNY2jm

OUVIDORIA SICOOB: 08007250996

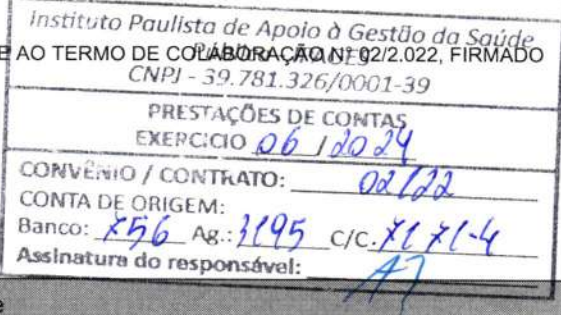
		PREFEITURA MUNICIPAL DE FRANCA SECRETARIA MUNICIPAL DE FINANÇAS NOTA FISCAL ELETRÔNICA DE SERVIÇO - NFS-e			Número da NFS-e 82																		
Data e Hora da Emissão		08/07/2024 16:56:05		Competência		8/7/2024		Código de Verificação		X1RLMCFWP													
Número do RPS				No. da NFS-e substituída				Local da Prestação		ITIRAPUA - SP													
<b>Dados do Prestador de Serviços</b>																							
Razão Social/Nome		VINICIUS SERVICOS MEDICOS LTDA																					
Nome Fantasia																							
CNPJ/CPF		46.138.677/0001-91		Inscrição Municipal		112189		Município		FRANCA - SP													
Endereço e Cep		RUA CAPITÃO ZECA DE PAULA ,798 - JARDIM CONSOLAÇÃO CEP: 14400-160																					
Complemento:		APT 303 BL01		Telefone:		(16)8177-6486		e-mail:		novoplancontabilidade01@gmail.com													
<b>Dados do Tomador de Serviços</b>																							
Razão Social/Nome		INSTITUTO PAULISTA DE APOIO A GESTÃO DA SAÚDE PÚBLICA IPAGES																					
CNPJ/CPF		39.781.326/0001-39		Inscrição Municipal		94171		Município		FRANCA - SP													
Endereço e CEP		ANTÔNIO TORRES PENEDO ,780 - SÃO JOAQUIM CEP: 14406-352																					
Complemento:		SALA 01		Telefone:		(16)3702-8295		e-mail:		financeiro@institutoipages.org													
<b>Discriminação dos Serviços</b>																							
Razão: Vinicius Serviços Medicos Ltda Profissional: Vinicius de Oliveira Silva  PLANTÕES MÉDICOS REALIZADOS NOS DIAS 05-06-12-13-19-20-26-27, EM CONFORMIDADE AO TERMO DE COLABORAÇÃO Nº 02/2.022, FIRMADO COM O MUNICÍPIO DE ITIRAPUÃ-SP REFERENTE AO MÊS DE JUNHO/24.  Valor: R\$ 10.098,60  DADOS BANCÁRIOS: Conta PJ Santander Ag 0009 Conta 13010402-6																							
																							
<b>Código do Serviço / Atividade</b>																							
4.01 / 863059900 - ATIVIDADES DE ATENÇÃO AMBULATORIAL NÃO ESPECIFICADAS ANTERIORMENTE																							
<b>Detalhamento Específico da Construção Civil</b>																							
Código da Obra								Código ART															
<b>Tributos Federais</b>																							
PIS			COFINS			IR(R\$)			INSS(R\$)			CSLL(R\$)											
Detalhamento de Valores - Prestador dos Serviços						Outras Retenções			Cálculo do ISSQN devido no Município														
Valor dos Serviços R\$			10.098,60			Natureza Operação			Valor dos Serviços R\$			10.098,60											
(-) Desconto Incondicionado						1-Tributação no município			(-) Deduções permitidas em lei														
(-) Desconto Condicionado						Regime especial Tributação			(-) Desconto Incondicionado														
(-) Retenções Federais			0,00			0-Nenhum			Base de Cálculo			10.098,60											
Outras Retenções						Opção Simples Nacional			(x) Alíquota %			2,01											
(-) ISS Retido			0,00			1 - Sim			ISS a reter:			( ) Sim (X) Não											
(=) Valor Líquido R\$			10.098,60			Incentivador Cultura			(=) Valor do ISS: R\$			0,00											
						2-Não																	
Avisos												1- Uma via desta Nota Fiscal será enviada através do e-mail fornecido pelo Tomador dos Serviços. 2- A autenticidade desta Nota Fiscal poderá ser verificada no site, franca.ginfes.com.br com a utilização do Código de Verificação. 3 - Documento emitido por ME ou EPP optante pelo Simples Nacional. Não gera direito a crédito fiscal de ISS e IPI.											

**SICOOB**  
**SISTEMA DE COOPERATIVAS DE CRÉDITO DO BRASIL**  
**PLATAFORMA DE SERVIÇOS FINANCEIROS DO SICOOB - SISBR**  
**COMPROVANTE PAGAMENTO PIX**

**Pagador**

Nome: INSTITUTO PAULISTA DE APOIO A GESTAO DA SAUDE PUBL  
CPF/CNPJ: 39.781.326/0001-39  
Instituição: COOPERATIVA DE CRÉDITO CREDICOCAPEC  
ISPB: 67096909

**Destinatário**

Nome: VINICIUS SERVIÇOS MEDICOS LTDA  
CPF/CNPJ: 46.138.677/0001-91  
Instituição: BANCO SANTANDER (BRASIL) S.A.  
ISPB: 90400888  
Agência: 9  
Conta: 13.010.402-6

**Dados Pagamento**

Data do Pagamento: 11/07/2024 - 16:17:47  
Valor do Pagamento: 10098,60

**Descrição:** NF 82

**ID Transação:** E67096909202407111220csXjH77WYp0

OUVIDORIA SICOOB: 08007250996



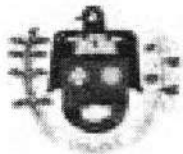

PREFEITURA MUNICIPAL DE ITIRAPUÁ

FISCALIZAÇÃO DE RENDAS - SETOR DE TRIBUTOS  
NOTA FISCAL ELETRÔNICA DE SERVIÇOS

Rua Dozito Malvar Ribas, nº5000, Cep: 14420-000, Centro,  
Telefone (16) 3146-6700

Número  
00000103

Data/Hora Emissão  
11/07/2024 09:37:13  
Competência  
07/2024

Código Verificação  
QTGN-XLVD

PRESTADOR DE SERVIÇOS

Razão Social	Nome Fantasia	Email
CLINICA MEDICA ITIRAPUA LTDA	CLIMEDI	pedroso@pedrosocontabilidade.com.br
CNPJ/CPF	Ins. Estadual	Insc. Municipal
41.302.349/0001-65		2173
Endereço	Bairro	CEP
RUA IPE, 4160	RESIDENCIAL NASCIMENTO	14420-000
Município	UF	Fone
ITIRAPUA	SP	(035) 3539-2700

TOMADOR DE SERVIÇOS

Razão Social	INSTITUTO PAULISTA DE APOIO A GESTAO DA SAUDE PUBLICA IPAGES			
Email	CNPJ/CPF	Insc. Estadual	Insc. Municipal	Nº Licença
administracao@institutoipages.org	39.781.326/0001-39			
Endereço	Bairro	CEP		
RUA ANTONIO TORRES PENEDO, 780,SALA 01	SAO JOAQUIM	14.406-352		
Município	UF / Pais	Fone		
FRANCA	SP / BRASIL			

DISCRIMINAÇÃO DE SERVIÇOS E DEDUÇÕES

Código	Serviço	Aliq.(%)	Base Cálculo (R\$)	Iss Ret. (%)	Iss Ret. (R\$)
04.01	SERVIÇOS MÉDICOS NA ESTRATÉGIA DE SAÚDE DE FAMÍLIA,EM CONFORMIDADE AO TERMO DE COLABORAÇÃO N° 02/2.022, FIRMADO COM O MUNICÍPIO DE ITIRAPUÁ-SP REFERENTE AO MÊS DE JUNHO/24.	2.19	16.291,72	0,00	

Instituto Paulista de Apoio à Gestão da Saúde Pública - IPAGES  
CNPJ - 39.781.326/0001-39

PRESTAÇÕES DE CONTAS  
EXERCÍCIO 06/2024

CONVENIO / CONTRATO: 02122

CONTA DE ORIGEM:  
Banco: 256 Ag.: 3195 C/C 8181-4

Assinatura do responsável: *AF*

CLASSIFICAÇÃO DOS SERVIÇOS

04.01-Medicina e biomedicina. | 8630-5/99-Atividades de atenção ambulatorial não especificadas: anteriormente |

Base de Cálculo (R\$)	Valor do ISS (R\$)	Total da Nota (R\$)	Líquido (R\$)
16.291,72	356,79	16.291,72	16.291,72

DISCRIMINAÇÃO ADICIONAIS DOS ITENS ACIMA

INFORMAÇÕES COMPLEMENTARES

Val. Aprox. Tributos: Federal (0.00%) R\$0,00, Estadual (0.00%) R\$0,00, Municipal (0.00%) R\$0,00

ISS Devido em Outro Município : NÃO  
Médico: Dilmo Juliano Alves Teodoro - DADOS BANCÁRIOS PJ: BANCO DO BRASIL - AGÊNCIA: 6730-X - C/C: 3.366-9 - CHAVE PIX- CNPJ: 41.302.349/0001-65  
- Esta NF-e foi emitida com respaldo na Lei nº 2487/11 no Decreto nº 007/2011 - Empresa prestadora de serviços é optante pelo Simples Nacional  
- Local da Prestação: ITIRAPUÁ  
- Tomador de Serviços está localizado fora do município. Se localiza na cidade de FRANCA  
- Local da prestação ITIRAPUÁ  
Identificação do Tomador fora do País:

Autenticidade no link: <http://itirapua.eddydata.com/aceso/tomadores/autenticidade> NFE/ digite o código de verificação.

Declaro que recebi a efetiva Prestação de Serviço constante na Nota Fiscal.

Data: \_\_/\_\_/\_\_ Assinatura:

**SICOOB**  
**SISTEMA DE COOPERATIVAS DE CRÉDITO DO BRASIL**  
**PLATAFORMA DE SERVIÇOS FINANCEIROS DO SICOOB - SISBR**  
**COMPROVANTE PAGAMENTO PIX**

**Pagador**

Nome: INSTITUTO PAULISTA DE APOIO A GESTAO DA SAUDE PUBL  
CPF/CNPJ: 39.781.326/0001-39  
Instituição: COOPERATIVA DE CRÉDITO CREDICOCAPEC  
ISPB: 67096909

**Pagamento**

Pix via chave  
Tipo chave: CPF/CNPJ  
Chave: \*\*\*302.349/0001-\*\*

**Destinatário**

Nome: CLINICA MEDICA ITIRAPUA LTDA  
CPF/CNPJ: 41.302.349/0001-65  
Instituição: BANCO DO BRASIL S.A.  
ISPB: 00000000

**Dados Pagamento**

Data do Pagamento: 15/07/2024 - 14:50:56  
Valor do Pagamento: 16291,72

**Descrição:** NF 103

**ID Transação:** E67096909202407151256F5rTuUMJwyK

OUVIDORIA SICOOB: 08007250996

<b>PREFEITURA MUNICIPAL DE FRANCA</b>				Número da NFS-e	
<b>SECRETARIA MUNICIPAL DE FINANÇAS</b>				<b>50</b>	
<b>NOTA FISCAL ELETRÔNICA DE SERVIÇO - NFS-e</b>					
Data e Hora da Emissão	10/07/2024 10:38:24	Competência	10/7/2024	Código de Verificação	N3FJB1R0E
Número do RPS		No. da NFS-e substituída		Local da Prestação	ITIRAPUÁ - SP
<b>Dados do Prestador de Serviços</b>					
Razão Social/Nome	GRANERO E PEIXOTO ATIVIDADES MEDICAS LTDA				
Nome Fantasia					
CNPJ/CPF	51.509.905/0001-22	Inscrição Municipal	120124	Município	FRANCA - SP
Endereço e Cep	RUA FREDERICO MOURA, 1950 - CIDADE NOVA CEP: 14401-150				
Complemento:	SALA 03	Telefone:	(35)3292-1743	e-mail:	simaonetocontabilidade@gmail.com
<b>Dados do Tomador de Serviços</b>					
Razão Social/Nome	INSTITUTO PAULISTA DE APOIO A GESTÃO DA SAÚDE PÚBLICA IPAGES				
CNPJ/CPF	39.781.326/0001-39	Inscrição Municipal	94171	Município	FRANCA - SP
Endereço e CEP	ANTONIO TORRES PENEDO, 780 - SÃO JOAQUIM CEP: 14406-352				
Complemento:	SALA 01	Telefone:	(16)3722-1631	e-mail:	solucao@solucaocontabilidadefranca.com.br
<b>Discriminação dos Serviços</b>					
PLANTÕES MÉDICOS REALIZADOS NOS DIAS 09, EM CONFORMIDADE AO TERMO DE COLABORAÇÃO Nº 02/2.022, FIRMADO COM O MUNICÍPIO DE ITIRAPUÁ-SP REFERENTE AO MÊS DE JUNHO/24.					
DADOS PARA RECEBIMENTO: Banco: Bradesco Agencia: 3259 C/c: 2218-7					
<b>Código do Serviço / Atividade</b>					
4.01 / 863059900 - ATIVIDADES DE ATENÇÃO AMBULATORIAL NÃO ESPECIFICADAS ANTERIORMENTE					
<b>Detalhamento Específico da Construção Civil</b>					
Código da Obra				Código ART	
<b>Tributos Federais</b>					
PIS		COFINS		IR(R\$)	
				INSS(R\$)	
				CSLL(R\$)	
<b>Detalhamento de Valores - Prestador dos Serviços</b>		<b>Outras Retenções</b>		<b>Cálculo do ISSQN devido no Município</b>	
Valor dos Serviços R\$	1.350,00	Natureza Operação	Valor dos Serviços R\$	1.350,00	
(-) Desconto Incondicionado		1-Tributação no município	(-) Deduções permitidas em lei		
(-) Desconto Condicionado		Regime especial Tributação	(-) Desconto Incondicionado		
(-) Retenções Federais	0,00	0-Nenhum	Base de Cálculo	1.350,00	
Outras Retenções		Opção Simples Nacional	(x) Aliquota %	2,00	
(-) ISS Retido	0,00	1 - Sim	ISS a reter:	( ) Sim (X) Não	
(=) Valor Líquido R\$	1.350,00	Incentivador Cultura	(=) Valor do ISS: R\$	0,00	
		2-Não			
Avisos	1- Uma via desta Nota Fiscal será enviada através do e-mail fornecido pelo Tomador dos Serviços. 2- A autenticidade desta Nota Fiscal poderá ser verificada no site, franca.ginfes.com.br com a utilização do Código de Verificação. 3- Documento emitido por ME ou EPP optante pelo Simples Nacional. Não gera direito a crédito fiscal de ISS e IPI.				

Instituto Paulista de Apoio à Gestão da Saúde  
 Pública - IPAGES  
 CNPJ - 39.781.326/0001-39

---

PRESTAÇÕES DE CONTAS  
 EXERCÍCIO 06/2024

---

CONVÊNIO / CONTRATO: 02/22  
 CONTA DE ORIGEM:  
 Banco: 856 Ag.: 3095 C/C: 7070-4  
 Assinatura do responsável: A7



**SICOOB**  
**SISTEMA DE COOPERATIVAS DE CRÉDITO DO BRASIL**  
**PLATAFORMA DE SERVIÇOS FINANCEIROS DO SICOOB - SISBR**  
**COMPROVANTE PAGAMENTO PIX**

**Pagador**

Nome: INSTITUTO PAULISTA DE APOIO A GESTAO DA SAUDE PUBL  
CPF/CNPJ: 39.781.326/0001-39  
Instituição: COOPERATIVA DE CRÉDITO CREDICOCAPEC  
ISPB: 67096909

**Destinatário**

Nome: GRANERO E PEIXOTO ATIVIDADES MEDICAS LTDA  
CPF/CNPJ: 51.509.905/0001-22  
Instituição: BANCO BRADESCO S.A.  
ISPB: 60746948  
Agência: 3259  
Conta: 2.218-7

**Dados Pagamento**



Data do Pagamento: 15/07/2024 - 14:50:57  
Valor do Pagamento: 1350,00

**Descrição:** NF 50

**ID Transação:** E67096909202407151302wBwWiw6cD0n

OUVIDORIA SICOOB: 08007250996

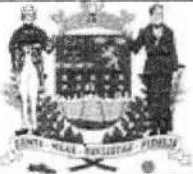
7171-4

	PREFEITURA MUNICIPAL DE FRANCA SECRETARIA MUNICIPAL DE FINANÇAS NOTA FISCAL ELETRÔNICA DE SERVIÇO - NFS-e			Número da NFS-e 1089	
	Data e Hora da Emissão 10/07/2024 10:59:19	Competência 10/7/2024	Código de Verificação MHWVFGJCN		

Número do RPS	No. da NFS-e substituída 1087	Local da Prestação ITIRAPUA - SP
---------------	----------------------------------	-------------------------------------

Dados do Prestador de Serviços					
Razão Social/Nome		MULTICLINICA SERVIÇOS MEDICOS DE FRANCA EIRELI			
Nome Fantasia					
CNPJ/CPF	10.876.870/0001-82	Inscrição Municipal	52019	Município	FRANCA - SP
Endereço e Cep		AVENIDA DOUTOR ISMAEL ALONSO Y. ALONSO ,2500 - SÃO JOSÉ CEP: 14403-430			
Complemento:	SALA 208	Telefone:	(16)3403-5261	e-mail:	condicon@com4.com.br

Dados do Tomador de Serviços					
Razão Social/Nome		INSTITUTO PAULISTA DE APOIO A GESTÃO DA SAÚDE PÚBLICA IPAGES			
CNPJ/CPF	39.781.326/0001-39	Inscrição Municipal	94171	Município	FRANCA - SP
Endereço e CEP		ANTÔNIO TORRES PENEDO ,780 - SÃO JOAQUIM CEP: 14406-352			
Complemento:	SALA 01	Telefone:	(16)9184-2563	e-mail:	financeiro@institutoipages.org

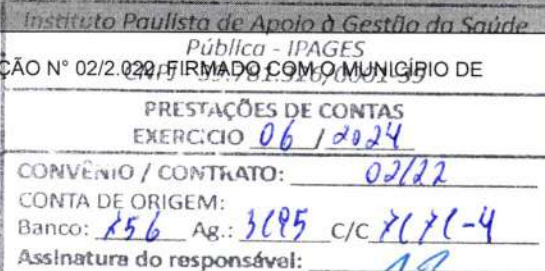
Discriminação dos Serviços	
CONSULTAS MÉDICAS EM NEUROLOGIA, EM CONFORMIDADE AO TERMO DE COLABORAÇÃO Nº 02/2.022, FIRMADO COM O MUNICÍPIO DE ITIRAPUÃ-SP REFERENTE AO MÊS DE JUNHO/24.  SICOOB COOP: 4277-3 C/C: 3285-9  Serviços Médicos. VALOR APROXIMADO DOS IMPOSTOS R\$ 302,63 (13,45%) FONTE IBPT LEI Nº 12.741-12	

Código do Serviço / Atividade
4.03 / 863050200 - ATIVIDADE MÉDICA AMBULATORIAL COM RECURSOS PARA REALIZAÇÃO DE EXAMES COMPLEMENTARES

Detalhamento Específico da Construção Civil	
Código da Obra	Código ART

Tributos Federais									
PIS	14,63	COFINS	67,50	IR(R\$)	33,75	INSS(R\$)		CSLL(R\$)	22,50

Detalhamento de Valores - Prestador dos Serviços		Outras Retenções		Cálculo do ISSQN devido no Município	
Valor dos Serviços R\$	2.250,00	Natureza Operação	Valor dos Serviços R\$		2.250,00
(-) Desconto Incondicionado		1-Tributação no município	(-) Deduções permitidas em lei		
(-) Desconto Condicionado		Regime especial Tributação	(-) Desconto Incondicionado		
(-) Retenções Federais	138,38	0-Nenhum	Base de Cálculo		2.250,00
Outras Retenções		Opção Simples Nacional	(x) Alíquota %		2,00
(-) ISS Retido	0,00	2 - Não	ISS a reter:		( ) Sim (X) Não
(=) Valor Líquido R\$	2.111,62	Incentivador Cultura	(=) Valor do ISS: R\$		45,00
		2-Não			

Avisos	1- Uma via desta Nota Fiscal será enviada através do e-mail fornecido pelo Tomador dos Serviços. 2- A autenticidade desta Nota Fiscal poderá ser verificada no site, franca.ginfes.com.br com a utilização do Código de Verificação.
--------	---

SICOOB - Sistema de Cooperativas de Crédito do Brasil  
Plataforma de Serviços Financeiros do Sicoob - SISBR



16/07/2024 **COMPROVANTE DE TRANSFERÊNCIA ENTRE CONTAS CORRENTES** 09:51:01

**Remetente:**  
**Cooperativa:** 3195-0 / SICOOB CREDICOCAPEC  
**Conta:** 7.171-4 / INSTITUTO PAULISTA DE APOIO A GESTAO DA SAUDE PUBL

**Favorecido:**  
**Cooperativa:** 4277-3 / SICOOB CREDIMOGIANA  
**Conta:** 3.285-9 / MULTICLINCA SERVICOS MEDICOS DE FRANCA EIRELI

**Data da Transferência:** 15/07/2024  
**Finalidade:** TRANSF.INTERCREDIS - DIF. TITULARIDADE  
**Valor:** R\$ 2.111,62  
**Documento:** 4312138  
**Autenticação:** 7D8D2F85-A396-48EC-82ED-3606619D50AC  
**OUVIDORIA SICOOB: 08007250996**

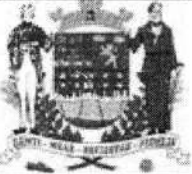

		PREFEITURA MUNICIPAL DE FRANCA SECRETARIA MUNICIPAL DE FINANÇAS NOTA FISCAL ELETRÔNICA DE SERVIÇO - NFS-e			Número da NFS-e 9						
Data e Hora da Emissão		11/07/2024 14:46:22		Competência		10/7/2024		Código de Verificação		RXAOFQ2ND	
Número do RPS				No. da NFS-e substituída		8		Local da Prestação		ITIRAPUA - SP	
<b>Dados do Prestador de Serviços</b>											
Razão Social/Nome		NVF SERVICOS MEDICOS LTDA									
Nome Fantasia											
CNPJ/CPF		53.759.960/0001-04		Inscrição Municipal		122625		Município		FRANCA - SP	
Endereço e Cep		RUA PROFESSORA HERUNDINA CASTRO ALVES ,2321 - SÃO JOSÉ CEP: 14403-442									
Complemento:		APTO 24		Telefone:		(16)9227-9267		e-mail:		egcamargo@terra.com.br	
<b>Dados do Tomador de Serviços</b>											
Razão Social/Nome		INSTITUTO PAULISTA DE APOIO A GESTÃO DA SAÚDE PÚBLICA IPAGES									
CNPJ/CPF		39.781.326/0001-39		Inscrição Municipal		94171		Município		FRANCA - SP	
Endereço e CEP		ANTÔNIO TORRES PENEDO ,780 - SÃO JOAQUIM CEP: 14406-352									
Complemento:		SALA 01		Telefone:		(16)3702-8295		e-mail:		financeiro@institutoipages.org	
<b>Discriminação dos Serviços</b>											
PLANTÕES MÉDICOS REALIZADOS NOS DIAS 03-04-05-06-07-10-11-12-13-14-17-18-19-20-21-24-25-26-27-28, EM COLABORAÇÃO Nº 02/2.022, FIRMADO COM O MUNICÍPIO DE ITIRAPUÃ-SP REFERENTE AO MÊS DE JUNHO/2024.											
INSTITUTO PAULISTA DE APOIO À GESTÃO DA SAÚDE NICHOLAS VICENTE FARIAS, CRM 255.712											
Dados bancários: Banco Cooperativo do Brasil S.A. (756) Agencia: 4277 - Conta: 21.589-9											
<b>PRESTAÇÕES DE CONTAS</b> <b>EXERCÍCIO 06/2024</b> <b>CONVÊNIO / CONTRATO:</b> 02/2024 <b>CONTA DE ORIGEM:</b> Banco: 856 Ag.: 3195 C/C: 7171-4 <b>Assinatura do responsável:</b> <i>[Assinatura]</i>											
<b>Código do Serviço / Atividade</b>											
4.03 / 861010200 - ATIVIDADES DE ATENDIMENTO EM PRONTO-SOCORRO E UNIDADES HOSPITALARES PARA ATENDIMENTO A URGÊNCIAS											
<b>Detalhamento Específico da Construção Civil</b>											
Código da Obra								Código ART			
<b>Tributos Federais</b>											
PIS		COFINS		IR(R\$)		INSS(R\$)		CSLL(R\$)			
Detalhamento de Valores - Prestador dos Serviços				Outras Retenções				Cálculo do ISSQN devido no Município			
Valor dos Serviços R\$		9.600,00		Natureza Operação		Valor dos Serviços R\$		9.600,00			
(-) Desconto Incondicionado				1-Tributação no município		(-) Deduções permitidas em lei					
(-) Desconto Condicionado				Regime especial Tributação		(-) Desconto Incondicionado					
(-) Retenções Federais		0,00		0-Nenhum		Base de Cálculo		9.600,00			
Outras Retenções				Opção Simples Nacional		(x) Alíquota %		2,01			
(-) ISS Retido		0,00		1 - Sim		ISS a reter:				( ) Sim (X) Não	
(=) Valor Líquido R\$		9.600,00		Incentivador Cultura		(=) Valor do ISS: R\$		0,00			
				2-Não							
Avisos		1- Uma via desta Nota Fiscal será enviada através do e-mail fornecido pelo Tomador dos Serviços. 2- A autenticidade desta Nota Fiscal poderá ser verificada no site, franca.ginfes.com.br com a utilização do Código de Verificação. 3 - Documento emitido por ME ou EPP optante pelo Simples Nacional. Não gera direito a crédito fiscal de ISS e IPI.									



SICOOB - Sistema de Cooperativas de Crédito do Brasil  
Plataforma de Serviços Financeiros do Sicoob - SISBR16/07/2024 **COMPROVANTE DE TRANSFERÊNCIA ENTRE CONTAS CORRENTES** 09:51:28

**Remetente:**  
**Cooperativa:** 3195-0 / SICOOB CREDICOCAPEC  
**Conta:** 7.171-4 / INSTITUTO PAULISTA DE APOIO A GESTAO DA SAUDE PUBL

**Favorecido:**  
**Cooperativa:** 4277-3 / SICOOB CREDIMOGIANA  
**Conta:** 21.589-9 / NVF SERVICOS MEDICOS LTDA

**Data da Transferência:** 15/07/2024  
**Finalidade:** TRANSF.INTERCREDIS - DIF. TITULARIDADE  
**Valor:** R\$ 9.600,00  
**Documento:** 4312429  
**Autenticação:** 6BB44DA7-A447-4950-A4B2-1A5FB7FADD95  
**OUVIDORIA SICOOB: 08007250996**

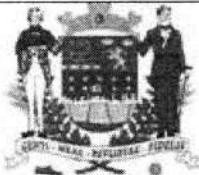

		<b>PREFEITURA MUNICIPAL DE FRANCA</b> <b>SECRETARIA MUNICIPAL DE FINANÇAS</b> <b>NOTA FISCAL ELETRÔNICA DE SERVIÇO - NFS-e</b>			<b>Número da NFS-e</b> <b>16</b>									
Data e Hora da Emissão		12/07/2024 10:45:43		Competência		12/7/2024		Código de Verificação		E3AQIZWRH				
Número do RPS				No. da NFS-e substituída				Local da Prestação		ITIRAPUA - SP				
<b>Dados do Prestador de Serviços</b>														
Razão Social/Nome		ARS SERVICOS MEDICOS LTDA												
Nome Fantasia														
CNPJ/CPF		51.308.687/0001-68		Inscrição Municipal		119765		Município		FRANCA - SP				
Endereço e Cep		RUA ÂNGELA ROSA SCARABUCCI ,1974 - JARDIM ÂNGELA ROSA CEP: 14403-610												
Complemento:		QUADRA 08		Telefone:		(16)3916-5890		e-mail:		adm3@grupomscontabilidade.com.br				
<b>Dados do Tomador de Serviços</b>														
Razão Social/Nome		INSTITUTO PAULISTA DE APOIO A GESTÃO DA SAÚDE PÚBLICA IPAGES												
CNPJ/CPF		39.781.326/0001-39		Inscrição Municipal		94171		Município		FRANCA - SP				
Endereço e CEP		ANTÔNIO TORRES PENEDO ,780 - SÃO JOAQUIM CEP: 14406-352												
Complemento:		SALA 01		Telefone:		(16)9184-2563		e-mail:		financeiro@institutoipages.org				
<b>Discriminação dos Serviços</b>														
PLANTÕES MÉDICOS REALIZADOS NOS DIAS 02 EM CONFORMIDADE AO TERMO DE COLABORAÇÃO N° 02/2024 FIRMADO COM O MUNICÍPIO DE ITIRAPUÃ-SP REFERENTE AO MÊS DE JUNHO/24.						<b>Instituto Paulista de Apoio à Gestão da Saúde</b> INSTITUTO PAULISTA DE APOIO A GESTÃO DA SAÚDE PÚBLICA IPAGES CNPJ - 39.781.326/0001-39								
Informações Bancárias: PJ Banco: 077 Agência: 0001 Conta Corrente: 30266546-3						<b>PRESTAÇÕES DE CONTAS</b> <b>EXERCÍCIO 06/2024</b> <b>CONVÊNIO / CONTRATO:</b> 02/22 <b>CONTA DE ORIGEM:</b> Banco: 156 Ag.: 3105 C/C: 1171-4 <b>Assinatura do responsável:</b>								
<b>Código do Serviço / Atividade</b>														
4.03 / 861010200 - ATIVIDADES DE ATENDIMENTO EM PRONTO-SOCORRO E UNIDADES HOSPITALARES PARA ATENDIMENTO A URGÊNCIAS														
<b>Detalhamento Específico da Construção Civil</b>														
Código da Obra								Código ART						
<b>Tributos Federais</b>														
PIS			COFINS			IR(R\$)			INSS(R\$)			CSLL(R\$)		
Detalhamento de Valores - Prestador dos Serviços						Outras Retenções			Cálculo do ISSQN devido no Município					
Valor dos Serviços R\$		1.350,00				Natureza Operação			Valor dos Serviços R\$		1.350,00			
(-) Desconto Incondicionado						1-Tributação no município			(-) Deduções permitidas em lei					
(-) Desconto Condicionado						Regime especial Tributação			(-) Desconto Incondicionado					
(-) Retenções Federais		0,00				0-Nenhum			Base de Cálculo		. 1.350,00			
Outras Retenções						Opção Simples Nacional			(x) Alíquota %		2,00			
(-) ISS Retido		0,00				1 - Sim			ISS a reter:		( ) Sim (X) Não			
(=) Valor Líquido R\$		1.350,00				Incentivador Cultura			(-) Valor do ISS: R\$		. 0,00			
						2-Não								
Avisos		1- Uma via desta Nota Fiscal será enviada através do e-mail fornecido pelo Tomador dos Serviços. 2- A autenticidade desta Nota Fiscal poderá ser verificada no site, franca.ginfes.com.br com a utilização do Código de Verificação. 3- Documento emitido por ME ou EPP optante pelo Simples Nacional. Não gera direito a crédito fiscal de ISS e IPI.												



**SICOOB**  
**SISTEMA DE COOPERATIVAS DE CRÉDITO DO BRASIL**  
**PLATAFORMA DE SERVIÇOS FINANCEIROS DO SICOOB - SISBR**  
**COMPROVANTE PAGAMENTO PIX**

**Pagador**

Nome: INSTITUTO PAULISTA DE APOIO A GESTAO DA SAUDE PUBL  
CPF/CNPJ: 39.781.326/0001-39  
Instituição: COOPERATIVA DE CRÉDITO CREDICOCAPEC  
ISPB: 67096909

**Destinatário**

Nome: ARS SERVICOS MEDICOS  
CPF/CNPJ: 51.308.687/0001-68  
Instituição: BANCO INTER S.A.  
ISPB: 00416968  
Agência: 1  
Conta: 30.266.546-3

**Dados Pagamento**

Data do Pagamento: 17/07/2024 - 16:45:37  
Valor do Pagamento: 1350,00

**Descrição:** NF 16

**ID Transação:** E670969092024071713392kBuSGAe4iM

OUVIDORIA SICOOB: 08007250996



# MUNICÍPIO DE BOM JESUS DOS PERDOES

Secretaria Municipal da Fazenda  
Nota Fiscal de Serviços Eletrônica - NFS-e

Número da Nota  
336

Data de Emissão  
12/07/2024

Data e Hora da  
Competência  
12/07/2024 às 14:35:49

Código de Verificação  
3748-8074-1179

### PRESTADOR DE SERVIÇOS

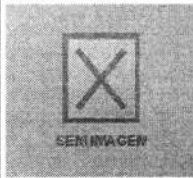

CNPJ 16.799.809/0001-65 Cód. Mobiliário 64372 Insc. Mun. 64372  
Nome RODRIGUES & GUERRA SERVIÇOS MÉDICOS LTDA ME  
Logradouro RUA-NOSSA SENHORA APARECIDA Número 230  
Bairro CIDADE NOVA CEP 12955-000  
Município BOM JESUS DOS PERDÕES UF SP

Autenticação



Situação Não Optante do Simples Nacional

Telefones

E-Mail's

### TOMADOR DE SERVIÇOS

CPF/CNPJ 39.781.326/0001-39 RG/IE  
Inscrição Mun. Cód. Mobiliário 0  
Nome INSTITUTO PAULISTA DE APOIO A GESTÃO DA SAÚDE PÚBLICA - IPAGES  
E-mail Telefone  
Inf. Comp.  
Logradouro R ANTONIO TORRES PENEDEO Número 780  
Bairro SAO JOAQUIM CEP 14406-352  
Município FRANCA UF SP  
Complemento SALA 1 País BRASIL

### DISCRIMINAÇÃO DOS SERVIÇOS

Serviço	Descrição	Vir. Unitário	Qtde	Desconto	Total
1	SERVIÇO	6.250,0000	1,00	0,00	6.250,00

Valor Total dos Serviços - R\$6.250,00

### INFORMAÇÕES REFERENTES A DISCRIMINAÇÃO DOS SERVIÇOS

CONSULTAS MÉDICAS EM GINECOLOGIA E OBSTETRÍCIA EM CONFORMIDADE AO TERMO DE FOMENTO N° 02/2.022, FIRMADO COM O MUNICÍPIO DE ITIRAPUÁ-SP REFERENTE AO MÊS DE JUNHO/2024, REALIZADO PELO DR. OTAVIO BENEDITO RODRIGUES GUERRA DA SILVA. CONTA PARA DEPOSITO - BANCO BRADESCO PJ RODRIGUES GUERRA SERVIÇOS MEDICOS AG:2534 CONTA:9391-2

### TRIBUTOS

PIS (R\$)	COFINS (R\$)	INSS (R\$)	IR (R\$)	CSLL (R\$)	Outras Retenções (R\$)	Outros Tributos (R\$)
40,63	187,50		93,75	62,50		
CIDE (R\$)	IOF (R\$)	IPI (R\$)	ICMS (R\$)			

### VALOR TOTAL DA NOTA = R\$ 6.250,00

Atividade

4.01-MEDICINA E BIOMEDICINA.

Operação

Sem Lançamentos de Materiais/Equipamentos

Situação da Nota Fiscal

Normal

Aliquota (%)

2,0000

Base de Cálculo (R\$)

6.250,00

Dedução de Materiais/Equipamentos

Não

Local do Serviço

Fora do Município

Vir. Total das Deduções (R\$)

0,00

Responsável pelo imposto

Prestador dos Serviços

Local de Prestação

ITIRAPUÁ - SP

Vir. Total Retido (R\$)

384,38

Vir. do ISS (R\$)

125,00

### VALOR LÍQUIDO DA NOTA = R\$ 5.865,62

### OUTRAS INFORMAÇÕES (RESERVADO AO FISCO)

NENHUMA INFORMAÇÃO COMPLEMENTAR REGISTRADA

Recebi(emos) do Prestador: RODRIGUES & GUERRA SERVIÇOS MÉDICOS LTDA ME CNPJ: 16.799.809/0001-65

Os serviços constantes da Nota Fiscal de Serviços Eletrônica n.º 336 emitida em 12/07/2024 às 14:35:49 - Cód Verif 3748-8074-1179

Condições de Pagamento: Contra - Apresentação Valor Total R\$ 6.250,00 Valor Líquido R\$ 5.865,62

Ass: \_\_\_\_\_ em \_\_\_\_\_ de \_\_\_\_\_ de \_\_\_\_\_

Assinatura do Destinatário/Tomador do(s) Serviço(s) Data da Assinatura

Instituto Paulista de Apoio à Gestão da Saúde  
Pública - IPAGES  
CNPJ - 39.781.326/0001-39

PRESTAÇÕES DE CONTAS  
EXERCÍCIO 06/2024

CONVÊNIO / CONTRATO: 02/22

CONTA DE ORIGEM:

Banco: 856 Ag.: 3195 C/C 7186-4

Assinatura do responsável: AF

**SICOOB**  
**SISTEMA DE COOPERATIVAS DE CRÉDITO DO BRASIL**  
**PLATAFORMA DE SERVIÇOS FINANCEIROS DO SICOOB - SISBR**  
**COMPROVANTE PAGAMENTO PIX**

**Pagador**

Nome: INSTITUTO PAULISTA DE APOIO A GESTAO DA SAUDE PUBL  
CPF/CNPJ: 39.781.326/0001-39  
Instituição: COOPERATIVA DE CRÉDITO CREDICOCAPEC  
ISPB: 67096909

**Destinatário**

Nome: RODRIGUES E GUERRA SERVICOS MEDICOS  
CPF/CNPJ: 16.799.809/0001-65  
Instituição: BANCO BRADESCO S.A.  
ISPB: 60746948  
Agência: 2534  
Conta: 9.391-2

**Dados Pagamento**

Data do Pagamento: 17/07/2024 - 16:45:38  
Valor do Pagamento: 5865,62

**Descrição:** NF 336

**ID Transação:** E67096909202407171342f8fyHa4y8gK

OUVIDORIA SICOOB: 08007250996



		<b>PM DE BURITIZAL</b> <b>DIVISÃO DE TRIBUTAÇÃO/LANÇADORIA</b> <b>NOTA FISCAL DE SERVIÇOS ELETRÔNICA - NFS-e</b>				<b>Número da NFS-e</b> <b>27</b>	
						<b>Código de Verificação de Autenticidade</b> <b>I3GOVPJQC</b> Data e Hora de Emissão da NFS-e <b>15/07/2024 às 15:19:32</b> Chave de Acesso 33376UFLO40MOI6ESLDKSPWB86SQP384 Criada em substituição à NFS-e 26	
<b>Informações Fiscais</b>							
Exigibilidade do ISS Exigível	Número do Processo	Município de Incidência do ISS	Local da Prestação				
		ITIRAPUA-SP	ITIRAPUA - SP				
Número do RPS	Série do RPS	Tipo do RPS	Data do RPS	Competência			
				11/07/2024			
Optante Simples Nacional	Incentivo Fiscal	Regime Especial Tributação	Tipo ISS				
1 - Sim	2 - Não	Sociedade de Profissionais	03 - Sobre Faturamento				

<b>PRESTADOR DE SERVIÇOS</b>							
CPF/CNPJ	RG/Inscrição Estadual	Inscrição Municipal	Cadastro	Nome/Razão Social			
49.081.958/0001-43	CRM: 240049	1850-00/23	004662	JOYCE MENDES LUCINDO LTDA			
Logradouro	Complemento			Bairro			
Rua Indaiá, 51				Residencial Buritis			
CEP	Cidade	Telefone		E-mail			
14570-000	BURITIZAL-SP	03751-1660		escritorio@saidcontabilidade.com			

<b>TOMADOR DE SERVIÇOS</b>							
CPF/CNPJ/Documento	RG/Inscrição Estadual	Inscrição Municipal	Nome/Razão Social				
39.781.326/0001-39			INSTITUTO PAULISTA DE APOIO A GESTÃO DA SAÚDE PÚBLICA - IPAGES				
Logradouro	Complemento			Bairro			
Rua Antônio Torres Penedo, 780	sala 01			São Joaquim			
CEP/Cod.Postal	Cidade/País	Cod. IBGE	Telefone	E-mail			
14406-352	ARAMINA - SP	3503000		financeiro@institutoipages.org			

<b>Discriminação dos Serviços</b>							
Qtde.	Un. Medida	Descrição	Vir. Unitário		Total		
1,00	UN	PLANTÕES MÉDICOS REALIZADOS NOS DIAS 01, EM CONFORMIDADE AO TERMO DE COLABORAÇÃO N° 02/2.022, FIRMADO COM O MUNICÍPIO DE ITIRAPUÁ-SP REFERENTE AO MÊS DE JUNHO/24.	1.350,00		R\$ 1.350,00		

Instituto Paulista de Apoio à Gestão da Saúde Pública - IPAGES  
CNPJ - 39.781.326/0001-39

**PRESTAÇÕES DE CONTAS**  
EXERCÍCIO 06/2024

CONVÊNIO / CONTRATO: 02/22

CONTA DE ORIGEM:

Banco: X56 Ag.: 3195 C/C: 21114

Assinatura do responsável: 

<b>Imposto Sobre Serviços de Qualquer Natureza - ISS</b>				<b>Construção Civil</b>			
LC 116/2003: 04.03	Aliquota	Atividade Município	Código CNAE	Código da Obra	Código ART		
Hospitais, clínicas, laboratórios, sanatórios, manicômios, casas de saúde, prontos-socorros, am...	2,00%	0000040000003	8610102				
Valor Total dos Serviços	Desconto Incondicionado	Deduções Base Cálculo	Base de Cálculo	Total do ISS	ISS Retido	Desconto Condicionado	
R\$ 1.350,00	R\$ 0,00	R\$ 0,00	R\$ 1.350,00	R\$ 27,00	2 - Não	R\$ 0,00	

<b>Retenções de Impostos</b>						
PIS	COFINS	INSS	IRRF	CSLL	Outras Retenções	
R\$ 0,00	R\$ 0,00	R\$ 0,00	R\$ 0,00	R\$ 0,00	R\$ 0,00	

Valor Líquido da NFS-e: **R\$ 1.350,00** Val. Aprox. Tributos:

<b>Informações Complementares</b>	
SIMPLES NACIONAL	
Dados para transferência:	
Agência: 0001	
Conta: 3610605-7	
Instituição: 403 - Cora SCD	
Nome da Empresa: JOYCE MENDES LUCINDO LTDA	

RECEBI(EMOS) DE <b>JOYCE MENDES LUCINDO LTDA</b> O SERVIÇO CONSTANTE DA NFS-e DE NÚMERO <b>27</b> E CÓDIGO DE VERIFICAÇÃO <b>I3GOVPJQC</b> .		
Data	CPF/RG	Assinatura
____/____/____	____	____

**SICOOB**  
**SISTEMA DE COOPERATIVAS DE CRÉDITO DO BRASIL**  
**PLATAFORMA DE SERVIÇOS FINANCEIROS DO SICOOB - SISBR**  
**COMPROVANTE PAGAMENTO PIX**

**Pagador**

Nome: INSTITUTO PAULISTA DE APOIO A GESTAO DA SAUDE PUBL  
CPF/CNPJ: 39.781.326/0001-39  
Instituição: COOPERATIVA DE CRÉDITO CREDICOCAPEC  
ISPB: 67096909

**Destinatário**

Nome: JOYCE MENDES LUCINDO LTDA  
CPF/CNPJ: 49.081.958/0001-43  
Instituição: CORA SCFI  
ISPB: 37880206  
Agência: 1  
Conta: 3.610.605-7

**Dados Pagamento**

Data do Pagamento: 17/07/2024 - 16:45:39  
Valor do Pagamento: 1350,00

**Descrição:** NF 27

**ID Transação:** E67096909202407171343hMQFP5pEgqx  
OUVIDORIA SICOOB: 08007250996



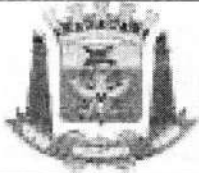

PREFEITURA MUNICIPAL DE SUZANO  
SECRETARIA MUNICIPAL DE FAZENDA  
NOTA FISCAL ELETRÔNICA DE SERVIÇO - NFS-e

Número da  
NFS-e  
79



Data e Hora da Emissão	10/07/2024 08:44:11	Competência	10/7/2024	Código de Verificação	MAEOBJWWW
Número do RPS		No. da NFS-e substituída		Local da Prestação	ITIRAPUA - SP

Dados do Prestador de Serviços

Razão Social/Nome	SALUTIS CLINICA MEDICA LTDA				
Nome Fantasia					
CNPJ/CPF	29.116.487/0001-54	Inscrição Municipal	54672	Município	SUZANO - SP
Endereço e Cep	ALAMEDA MEYER JOSEPH NIGRI ,215 - CIDADE CRUZEIRO DO SUL CEP: 08673-170				
Complemento:	APTO. 22A	Telefone:	(11)4332-7744	e-mail:	ADMINISTRATIVO@CONSULTORIAVISA0.COM.BR

Dados do Tomador de Serviços

Razão Social/Nome	INSTITUTO PAULISTA DE APOIO A GESTÃO DA SAÚDE PÚBLICA - IPAGES				
CNPJ/CPF	39.781.326/0001-39	Inscrição Municipal		Município	FRANCA - SP
Endereço e CEP	RUA ANTÔNIO TORRES PENEDO ,780 - SÃO JOAQUIM CEP: 14406-352				
Complemento:		Telefone:		e-mail:	

Discriminação dos Serviços

PLANTÕES REALIZADOS NOS DIAS 23, EM CONFORMIDADE AO TERMO DE COLABORAÇÃO Nº 02/2.022, FIRMADO COM O MUNICÍPIO DE ITIRAPUA-SP REFERENTE AO MÊS DE JUNHO/24.

DADOS BANCÁRIOS:  
AG: 7129  
CC: 77290-9  
BANCO DO BRASIL  
PESSOA JURÍDICA (SALUTIS CLINICA MÉDICA LTDA)

Instituto Paulista de Apoio à Gestão da Saúde  
Nº 02/2.022, FIRMADO COM O MUNICÍPIO DE ITIRAPUA-SP  
CNPJ - 39.781.326/0001-39

PRESTAÇÕES DE CONTAS  
EXERCÍCIO 06 / 2024

CONVÊNIO / CONTRATO: 02/22  
CONTA DE ORIGEM:  
Banco: 756 Ag.: 3195 C/C: 7129-4  
Assinatura do responsável: [Assinatura]

Código do Serviço / Atividade

4.03 / 8610102 - Atividades de atendimento em pronto-socorro e unidades hospitalares para atendimento a urgências

Detalhamento Específico da Construção Civil

Código da Obra		Código ART	
----------------	--	------------	--

Tributos Federais

PIS		COFINS		IR(R\$)		INSS(R\$)		CSLL(R\$)	
Detalhamento de Valores - Prestador dos Serviços			Outras Retenções			Cálculo do ISSQN devido no Município			
Valor dos Serviços R\$		1.350,00	Natureza Operação	Valor dos Serviços R\$		1.350,00			
(-) Desconto Incondicionado			1-Tributação no município	(-) Deduções permitidas em lei					
(-) Desconto Condicionado			Regime especial Tributação	(-) Desconto Incondicionado					
(-) Retenções Federais		0,00	0-Nenhum	Base de Cálculo		1.350,00			
Outras Retenções			Opção Simples Nacional	(x) Alíquota %		2,01			
(-) ISS Retido		0,00	1 - Sim	ISS a reter:		( ) Sim (X) Não			
(=) Valor Líquido R\$		1.350,00	Incr.: Atividade Cultura	(=) Valor do ISS: R\$		0,00			
			2-Não						

Avisos

- Uma via desta Nota Fiscal será enviada através do e-mail fornecido pelo Tomador dos Serviços.
- A autenticidade desta Nota Fiscal poderá ser verificada no site, [suzano.ginfes.com.br](http://suzano.ginfes.com.br) com a utilização do Código de Verificação.
- Documento emitido por ME ou EPP optante pelo Simples Nacional. Não gera direito a crédito fiscal de ISS e IPI.

Pix CPF = 418.977.470-10



**SICOOB**  
**SISTEMA DE COOPERATIVAS DE CRÉDITO DO BRASIL**  
**PLATAFORMA DE SERVIÇOS FINANCEIROS DO SICOOB - SISBR**  
**COMPROVANTE PAGAMENTO PIX**

**Pagador**

Nome: INSTITUTO PAULISTA DE APOIO A GESTAO DA SAUDE PUBL  
CPF/CNPJ: 39.781.326/0001-39  
Instituição: COOPERATIVA DE CRÉDITO CREDICOCAPEC  
ISPB: 67096909

**Pagamento**

Pix via chave  
Tipo chave: CPF/CNPJ  
Chave: \*\*\*.997.478-\*\*

**Destinatário**

Nome: GABRIELA SANTOS FERREIRA  
CPF/CNPJ: \*\*\*.997.478-\*\*  
Instituição: BANCO DO BRASIL S.A.  
ISPB: 00000000

**Dados Pagamento**

Data do Pagamento: 17/07/2024 - 16:45:39  
Valor do Pagamento: 1350,00

**Descrição:** NF 79

**ID Transação:** E67096909202407171756tcDjd7oga0S

OUVIDORIA SICOOB: 08007250996

CNPJ <b>39.781.326/0001-39</b>	Razão Social <b>INSTITUTO PAULISTA DE APOIO A GESTAO DA SAUDE PUBL</b>		
Período de Apuração <b>Junho/2024</b>	Data de Vencimento <b>19/07/2024</b>	Número do Documento <b>07.16.24198.8252103-6</b>	Pagar este documento até <b>19/07/2024</b>
Observações <b>Nº Recibo Declaração: 50000248122262</b> <b>Itirapuã - Termo 02/2022</b>			Valor Total do Documento <b>9.013,61</b>

Composição do Documento de Arrecadação					
Código	Denominação	Principal	Multa	Juros	Total
1082	CP SEGURADOS - EMPREGADOS/AVULSO	6.007,37			6.007,37
	01 CP SEGURADOS - EMPREGADOS/AVULSO				
	PA:06/2024 Vencimento:19/07/2024				
0561	IRRF - RD TRB ASSAL PAÍS/AUS NO EXT A SERV PA	1.641,04			1.641,04
	07 IRRF - RD TRB ASSAL PAÍS/AUS NO EXT A SERV PAÍS				
	PA:06/2024 Vencimento:19/07/2024				
1708	IRRF - REMUNER SERV PRESTADOS POR PJ	332,97			332,97
	06 IRRF - REMUNER SERV PRESTADOS POR PJ				
	PA:06/2024 Vencimento:19/07/2024				
5952	RET DE CONTRIBUICOES PAGT PJ A PJ DE DIR PRIV	1.032,23			1.032,23
	07 RET DE CONTRIBUICOES PAGT PJ A PJ DE DIR PRIV				
	PA:06/2024 Vencimento:19/07/2024				
<b>Totais</b>		<b>9.013,61</b>			<b>9.013,61</b>

Instituto Paulista de Apoio à Gestão da Saúde  
Pública - IPAGES  
CNPJ - 39.781.326/0001-39

PRESTAÇÕES DE CONTAS  
EXERCÍCIO 06/2024

CONVÊNIO / CONTRATO: 02/22  
1-032,23  
CONTA DE ORIGEM:  
Banco: 256 Ag.: 3195 C/C 7176-4  
Assinatura do responsável: *[Assinatura]*

Rateio Dctf Web - Competência: Junho/2024									
CNPJ	Unidade	Nº Termo	INSS Folha	CRF RETIDO	IR RETIDO	IRRF	Valor Cota Parte	Nº Comprovante	
39.781.326/0001-39	Itirapuã	02/2022	R\$ 6.007,37	R\$ 1.032,23	R\$ 332,97	R\$ 1.641,04	R\$ 9.013,61		
CONVENIO 02/2022 - ITIRAPUÃ									
Nº DA NOTA	FORNECEDOR	VALOR BRUTO	PIS RETIDO	COFINS RETIDO	CSLL RETIDO	CRF RETIDO	IR RETIDO		
365	BOM FUTURO MEDICINA LTDA	R\$ 3.600,00	R\$ 23,40	R\$ 108,00	R\$ 36,00	R\$ 167,40	R\$ 54,00		
324	RODRIGUES & GUERRA SERV	R\$ 3.750,00	R\$ 24,38	R\$ 112,50	R\$ 37,50	R\$ 174,38	R\$ 56,25		
1075	MULTICLINICA SERV MEDICOS	R\$ 2.250,00	R\$ 14,63	R\$ 67,50	R\$ 22,50	R\$ 104,63	R\$ 33,75		
625	RC CLINICA MEDICA LTDA	R\$ 12.598,20	R\$ 81,89	R\$ 377,95	R\$ 125,98	R\$ 595,82	R\$ 188,97		
						R\$ -	R\$ -		
						R\$ -	R\$ -		
						R\$ 1.032,23	R\$ 332,97		

### Documento de Arrecadação de Receitas Federais

8586000090 0 13610385242 2 01071624198 3 82521036674 1



CNPJ: 39.781.326/0001-39  
Número: 07.16.24198.8252103-6  
Pagar até: 19/07/2024  
Valor: 9.013,61

Pague com o PIX



**Empresa:** 70 - INSTITUTO PAULISTA DE APOIO A GESTAO DA  
**CNPJ:** 39.781.326/0001-39  
**Período:** 01/06/2024 a 30/06/2024  
**C. Custos:** 5

**Página:** 1/1  
**Emissão:** 17/07/2024  
**Horas:** 09:24:00

**RELAÇÃO DAS BASES DO IRRF**

Código	Nome do empregado	Tipo	Base cálculo	Abatimentos	Dependentes	ND	Dedução Simplificada	Taxa	Dedução	Valor IRRF
<b>Período: 01/06/2024 a 30/06/2024</b>										
<b>Centro de Custo: 5 - ITIRAPUA TERMO 02/2022</b>										
<b>EMPREGADOS</b>										
2	NATALIA HELENA DA SILVA ROQUE	Mensal 05/24	3.607,40	0,00	0,00	0	564,80	15,00	381,44	74,95
3	BRUNA MARIA DE PAULA LIMA	Mensal 05/24	3.305,15	0,00	0,00	0	564,80	7,50	169,44	36,09
6	GISLENE MARIA DA SILVA	Mensal 05/24	3.226,42	0,00	0,00	0	564,80	7,50	169,44	30,18
7	LUCINEIA AVANCINI DE OLIVEIRA	Mensal 05/24	3.295,73	0,00	0,00	0	564,80	7,50	169,44	35,38
12	JOSE LUCAS FREITAS PEDRO	Mensal 05/24	3.501,30	0,00	0,00	0	564,80	15,00	381,44	59,04
13	MARIANA RIBEIRO POLO	Rescisão	3.458,10	0,00	0,00	0	564,80	15,00	381,44	52,56
14	MAITE ILIDIA MOREIRA MONTEIRO DO C	Mensal 05/24	4.600,58	462,89	189,59	1	0,00	22,50	662,77	225,55
19	JORGE EDUARDO DA SILVA	Mensal 05/24	2.224,01	0,00	0,00	0	564,80	0,00	0,00	0,00
19	JORGE EDUARDO DA SILVA	Rescisão	1.073,19	0,00	0,00	0	564,80	7,50	169,44	35,49
21	SILVIA HELENA BERBEL LOPES	Mensal 05/24	3.607,40	0,00	0,00	0	564,80	15,00	381,44	74,95
28	NAYARA CRISTINA DA SILVA	Mensal 05/24	3.607,40	0,00	0,00	0	564,80	15,00	381,44	74,95
31	JESSICA GOMES BELOTI	Mensal 05/24	3.150,58	0,00	0,00	0	564,80	7,50	169,44	24,49
35	MARIANA PATRICIA DE MARTINO MELO	Mensal 05/24	5.032,40	0,00	0,00	0	564,80	22,50	662,77	342,44
36	EMANUELA DE FREITAS PIMENTA	Mensal 05/24	5.032,40	523,35	379,18	2	0,00	22,50	662,77	266,45
37	FATIMA XAVIER PEREIRA	Mensal 05/24	3.607,40	0,00	0,00	0	564,80	15,00	381,44	74,95
41	CARLA CRISTINA DA SILVA	Mensal 05/24	3.607,40	0,00	0,00	0	564,80	15,00	381,44	74,95
48	FRANCIELE BERETA VILELA	Mensal 05/24	4.137,40	398,05	379,18	2	0,00	15,00	381,44	122,59
54	FABIANA PULUCENA FLORIANO	Mensal 05/24	3.304,40	0,00	0,00	0	564,80	7,50	169,44	36,03
<b>Total:</b>			63.378,66	1.384,29						1.641,04
<b>Empregados:</b>	18 Estagiários:	0 Contribuintes:	0	<b>Total:</b>	63.378,66	1.384,29	947,95			1.641,04
<b>Total Geral:</b>										
<b>Empregados:</b>	17 Estagiários:	0 Contribuintes:	0	<b>Total:</b>	63.378,66	1.384,29	947,95			1.641,04

**Resumo Geral IRRF**

Cód. de Recolhimento	Periodicidade	Valores Acum. Comp. Ant.	Valor a Recolher	Valor a Compensar	Valor a Pagar	Valor a Acumular
<b>Todos</b>	05/2024	0,00	0,00	0,00	0,00	0,00
<b>0561</b>	Mensal 05/2024	0,00	4.801,28	0,00	4.801,28	0,00
<b>0588</b>	Mensal 05/2024	0,00	0,00	0,00	0,00	0,00
<b>Totalizador</b>			4.801,28	0,00	4.801,28	0,00



C. Custos: 5

**RELAÇÃO DE BASES DO INSS**

Código	Nome do empregado	Base cálculo	Excedente	Ded.sal.mat.13	Deduções	Taxa	Valor	
<b>C.Custo: 5 - ITIRAPUA TERMO 02/2022</b>								
<b>EMPREGADOS</b>								
2	NATALIA HELENA DA SILVA ROQUE	3.607,40	0,00	0,00	0,00	9,19	331,70	
3	BRUNA MARIA DE PAULA LIMA	3.305,15	0,00	0,00	3.305,15	8,94	295,43	
4	SIDINEI BATISTA PINTO	2.258,16	0,00	0,00	0,00	8,06	182,05	
6	GISLENE MARIA DA SILVA	3.226,42	0,00	0,00	0,00	8,86	285,98	
7	LUCINEIA AVANCINI DE OLIVEIRA	3.295,73	0,00	0,00	0,00	8,93	294,30	
12	JOSE LUCAS FREITAS PEDRO	3.501,30	0,00	0,00	0,00	9,11	318,97	
14	MAITE ILIDIA MOREIRA MONTEIRO DO CARMO	4.600,58	0,00	0,00	0,00	10,06	462,89	
16	PAULO CEZAR REZENDE	2.234,93	0,00	0,00	0,00	8,05	179,96	
19	JORGE EDUARDO DA SILVA	1.629,19	0,00	0,00	0,00	7,50	122,18	
20	AMARIUDO CEZAR DA SILVA	2.224,01	0,00	0,00	0,00	8,05	178,98	
21	SILVIA HELENA BERBEL LOPES	3.611,65	0,00	0,00	0,00	9,20	332,21	
25	DANIEL JOSE DOS SANTOS	2.685,13	0,00	0,00	0,00	8,23	221,03	
27	GRAZIELA GOULART	2.247,24	0,00	0,00	0,00	8,06	181,07	
28	NAYARA CRISTINA DA SILVA	3.607,40	0,00	0,00	0,00	9,19	331,70	
31	JESSICA GOMES BELOTI	3.150,58	0,00	0,00	0,00	8,79	276,88	
33	VANESSA APARECIDA VIANA	2.247,24	0,00	0,00	0,00	8,06	181,07	
34	JOSE LAZARO DOMINGOS	2.431,84	0,00	0,00	0,00	8,13	197,68	
35	MARIANA PATRICIA DE MARTINO MELO	5.032,40	0,00	0,00	0,00	10,40	523,35	
36	EMANUELA DE FREITAS PIMENTA	5.032,40	0,00	0,00	0,00	10,40	523,35	
37	FATIMA XAVIER PEREIRA	3.607,40	0,00	0,00	0,00	9,19	331,70	
38	JOSE APARECIDO FONSECA	3.109,14	0,00	0,00	0,00	8,75	271,91	
39	MARIA FERNANDA NUNES PEREIRA	2.036,21	0,00	0,00	0,00	7,96	162,07	
41	CARLA CRISTINA DA SILVA	3.607,40	0,00	0,00	0,00	9,19	331,70	
48	FRANCIELE BERETA VILELA	4.137,40	0,00	0,00	0,00	9,62	398,05	
50	GUILHERME AUGUSTO SILVEIRA SOUZA	2.610,90	0,00	0,00	0,00	8,19	213,80	
51	VANESSA DE FÁTIMA OLIVEIRA	1.832,40	0,00	0,00	0,00	7,84	143,73	
52	NATÁLIA CAROLINE NUNES	1.832,40	0,00	0,00	0,00	7,84	143,73	
53	ALEXANDRE APARECIDO DE LIMA	2.224,01	0,00	0,00	0,00	8,05	178,98	
54	FABIANA PULUCENA FLORIANO	3.304,40	0,00	0,00	0,00	8,94	295,34	
56	SIMONE APARECIDA LUIZ BERNARDINELI	3.305,12	0,00	0,00	0,00	8,94	295,43	
57	MARIA ELVIRA ALVES PEREIRA	3.305,12	0,00	0,00	0,00	8,94	295,43	
59	ANA HELOÍSA DE OLIVEIRA ANDRADE	4.600,58	0,00	0,00	0,00	10,06	462,89	
60	FABIANA DOS SANTOS NUNES	3.305,12	0,00	0,00	0,00	8,94	295,43	
64	MARIA EDUARDA ORTIZ PEREIRA	954,07	0,00	0,00	0,00	7,50	71,55	
	Empregados:	34	Total:	103.700,42	0,00	0,00	3.305,15	9.312,52
	Contribuintes:	0	Total:	0,00	0,00	0,00	0,00	0,00
	Total:	34	Total:	103.700,42	0,00	0,00	3.305,15	9.312,52

**Resumo das bases de INSS**

Total	Base cálculo	Excedente	Segurados	Contribuintes	RAT	Empresa	Deduções	Terceiros	Total
	103.700,42	0,00	9.312,52	0,00	0,00	0,00	3.305,15	0,00	6.007,37
	Empregados:	34	Total:	103.700,42	0,00	0,00	3.305,15		9.312,52
	Contribuintes:	0	Total:	0,00	0,00	0,00	0,00		0,00
	Total:	34	Total:	103.700,42	0,00	0,00	3.305,15		9.312,52

**Resumo Geral das bases de INSS**

Total	Base cálculo	Excedente	Segurados	Contribuintes	RAT	Empresa	Deduções	Terceiros	Total
	103.700,42	0,00	9.312,52	0,00	0,00	0,00	3.305,15	0,00	6.007,37

SICOOB - Sistema de Cooperativas de Crédito do Brasil  
Plataforma de Serviços Financeiros do Sicoob - SISBR

19/07/2024

**COMPROVANTE DE PAGAMENTO DARF**

08:36:51

ORIGEM DA OPERAÇÃO  
BANCO: 756 - AG: 0001 - BANCOOB PAB - AGENCIA BR

**NÚMERO DO AGENDAMENTO:** 4322228  
**DATA PAGAMENTO:** 18/07/2024  
**CÓDIGO DE BARRAS:** 8586000090136103852420107162419882521036674  
**VALOR TOTAL:** 9.013,61  
**CI:** 3195/71714 - INSTITUTO PAULISTA DE APOIO A  
GESTAO DA SAUDE PUBL

**AUTENTICAÇÃO:** B1C36436-BAE4-437E-986C-45D9C85720A3

MODELO APROVADO PELA SRF - ADE CONJUNTO CORAT/COTEC NO 001, DE 2006

**OUVIDORIA SICOOB: 08007250996**

Itirapuã 02/22

CPF/CNPJ do Empregador 39.781.326	Nome/Razão Social do Empregador INSTITUTO PAULISTA DE APOIO A GESTAO DA SAUDE PUBL
--------------------------------------	---

Núm. de Pág. 1	Identificador 0124071017897747-0	Tag 10/07/2024 11:05	Pagar este documento até <b>19/07/2024</b> às 21:59:59 (Brasília)
-------------------	-------------------------------------	-------------------------	---

Observações Itirapuã - Termo 02/2022	Valor a recolher <b>8.295,89</b>
---	-------------------------------------

### Composição do Documento

Competência	Quantidade Trabalhadores	FGTS Mensal	FGTS Rescisório	Indenização Compensatória	Encargos FGTS	Total
06/2024	34	8.295,89	0,00	0,00	0,00	8.295,89
<b>Total Geral:</b>		<b>8.295,89</b>	<b>0,00</b>	<b>0,00</b>	<b>0,00</b>	<b>8.295,89</b>

### Rateio FGTS - Junho/2024

CNPJ	Unidade	Nº Termo	FGTS	FGTS menor aprendiz	Valor Cota Parte
39.781.326/0001-39	Itirapuã	02/2022	R\$ 8.295,89	R\$ -	R\$ 8.295,89

Instituto Paulista de Apoio à Gestão da Saúde Pública - IPAGES  
CNPJ - 39.781.326/0001-39

**PRESTAÇÕES DE CONTAS**  
EXERCÍCIO 06/2024

CONVÊNIO / CONTRATO: 02/22  
 CONTA DE ORIGEM:  
 Banco: 856 Ag.: 3095 C/C 8181-4  
 Assinatura do responsável: *[Assinatura]*

Data de geração da Guia: 10/07/2024 às 11:05:20 - Página 1/1  
 O detalhamento da guia pode ser consultado através do endereço <https://fgtsdigital.sistema.gov.br>





### Detalhe da Guia Emitida

Sto. gpus 02/21

**Empregador:** 39.781.326 **Nome Empregador:** INSTITUTO PAULISTA DE APOIO A GESTAO DA SAUDE PUBL **Qtd. Trabalhadores:** 34 **Origem:** Gestão de Guias  
**Vencimento da Guia:** 19/07/2024 **Número da Guia:** 0124071017897747-0 **Emitida por:** 39.781.326/0001-39 - INSTITUTO PAULISTA DE **Data Emissão:** 10/07/2024 11:05:20 (Brasília)

#### Relação de Trabalhadores

Estabelecimento:		Tomador:												
39.781.326/0001-39		Sem Tomador												
Comp. Apuração	Comp. Referência	Nome Trabalhador	Matrícula	CPF	Categoria	Vencimento	Tipo Depósito	Base Remuneração Total	Valor FGTS na Guia	Juros	Atualiz. Monetária	Multa	Total	
06/2024		ALEXANDRE APARECIDO DE LIMA	53	381.238.628-30	101	19/07/2024	Mensal	2.224,01	177,92	0,00	0,00	0,00	177,92	
06/2024		AMARIUDO CEZAR DA SILVA	10010	195.001.288-93	101	19/07/2024	Mensal	2.224,01	177,92	0,00	0,00	0,00	177,92	
06/2024		ANA HELOISA DE OLIVEIRA ANDRADE	59	399.182.228-83	101	19/07/2024	Mensal	4.600,58	368,04	0,00	0,00	0,00	368,04	
06/2024		BRUNA MARIA DE PAULA LIMA	10011	413.804.398-50	101	19/07/2024	Mensal	3.305,15	264,41	0,00	0,00	0,00	264,41	
06/2024		CARLA CRISTINA DA SILVA	10012	297.724.738-60	101	19/07/2024	Mensal	3.607,40	288,59	0,00	0,00	0,00	288,59	
06/2024		DANIEL JOSE DOS SANTOS	10013	268.076.828-08	101	19/07/2024	Mensal	2.685,13	214,81	0,00	0,00	0,00	214,81	
06/2024		EMANUELA DE FREITAS PIMENTA	10015	352.094.738-21	101	19/07/2024	Mensal	5.032,40	402,59	0,00	0,00	0,00	402,59	
06/2024		FABIANA DOS SANTOS NUNES	60	323.403.338-22	101	19/07/2024	Mensal	3.305,12	264,40	0,00	0,00	0,00	264,40	
06/2024		FABIANA PULUCENA FLORIANO	54	336.738.088-18	101	19/07/2024	Mensal	3.304,40	264,35	0,00	0,00	0,00	264,35	
06/2024		FATIMA XAVIER PEREIRA	10016	349.469.328-52	101	19/07/2024	Mensal	3.607,40	288,59	0,00	0,00	0,00	288,59	
06/2024		FRANCIELE BERETA VILELA	10057	347.515.658-00	101	19/07/2024	Mensal	4.137,40	330,99	0,00	0,00	0,00	330,99	
06/2024		GISLENE MARIA DA SILVA	10017	262.592.588-44	101	19/07/2024	Mensal	3.226,42	258,11	0,00	0,00	0,00	258,11	
06/2024		GRAZIELA GOULART	10018	292.011.328-32	101	19/07/2024	Mensal	2.247,24	179,77	0,00	0,00	0,00	179,77	
06/2024		GUILHERME AUGUSTO SILVEIRA SOUZA	10059	222.956.968-60	101	19/07/2024	Mensal	2.610,90	208,87	0,00	0,00	0,00	208,87	
06/2024		JESSICA GOMES BELOTI	10019	471.744.298-90	101	19/07/2024	Mensal	3.150,58	252,04	0,00	0,00	0,00	252,04	
06/2024		JORGE EDUARDO DA SILVA	10020	172.172.068-55	101	19/07/2024	Mensal	1.629,19	130,33	0,00	0,00	0,00	130,33	
06/2024		JOSE APARECIDO FONSECA	10021	303.880.198-40	101	19/07/2024	Mensal	3.109,14	248,73	0,00	0,00	0,00	248,73	
06/2024		JOSE LAZARO DOMINGOS	10022	320.230.958-75	101	19/07/2024	Mensal	2.431,84	194,54	0,00	0,00	0,00	194,54	
06/2024		JOSE LUCAS FREITAS PEDRO	10023	446.989.108-89	101	19/07/2024	Mensal	3.501,30	280,10	0,00	0,00	0,00	280,10	
06/2024		LUCINEIA AVANCINI DE OLIVEIRA	10049	102.905.847-44	101	19/07/2024	Mensal	3.295,73	263,65	0,00	0,00	0,00	263,65	
06/2024		MAITE ILIDIA MOREIRA MONTEIRO DO CARM	10024	015.503.546-04	101	19/07/2024	Mensal	4.600,58	368,04	0,00	0,00	0,00	368,04	
06/2024		MARIA EDUARDA ORTIZ PEREIRA	64	448.092.588-07	101	19/07/2024	Mensal	954,07	76,32	0,00	0,00	0,00	76,32	
06/2024		MARIA ELVIRA ALVES PEREIRA	57	481.683.898-83	101	19/07/2024	Mensal	3.305,12	264,40	0,00	0,00	0,00	264,40	
06/2024		MARIA FERNANDA NUNES PEREIRA	10026	369.179.548-02	101	19/07/2024	Mensal	2.036,21	162,89	0,00	0,00	0,00	162,89	
06/2024		MARIANA PATRICIA DE MARTINO MELO	10027	351.281.728-99	101	19/07/2024	Mensal	5.032,40	402,59	0,00	0,00	0,00	402,59	
06/2024		NATALIA CAROLINE NUNES	52	464.957.108-10	101	19/07/2024	Mensal	1.832,40	146,59	0,00	0,00	0,00	146,59	
06/2024		NATALIA HELENA DA SILVA ROQUE	10029	407.757.088-36	101	19/07/2024	Mensal	3.607,40	288,59	0,00	0,00	0,00	288,59	
06/2024		NAYARA CRISTINA DA SILVA	10030	407.378.138-30	101	19/07/2024	Mensal	3.607,40	288,59	0,00	0,00	0,00	288,59	
06/2024		PAULO CEZAR REZENDE	10031	088.356.398-32	101	19/07/2024	Mensal	2.234,93	178,79	0,00	0,00	0,00	178,79	
06/2024		SIDINEI BATISTA PINTO	10033	223.181.898-11	101	19/07/2024	Mensal	2.258,16	180,65	0,00	0,00	0,00	180,65	
06/2024		SILVIA HELENA BERBEL LOPES	10034	196.315.488-64	101	19/07/2024	Mensal	3.611,65	288,93	0,00	0,00	0,00	288,93	
06/2024		SIMONE APARECIDA LUIZ BERNARDINELI	56	259.837.448-79	101	19/07/2024	Mensal	3.305,12	264,40	0,00	0,00	0,00	264,40	
06/2024		VANESSA APARECIDA VIANA	10035	381.357.358-39	101	19/07/2024	Mensal	2.247,24	179,77	0,00	0,00	0,00	179,77	
06/2024		VANESSA DE FATIMA OLIVEIRA	51	389.209.888-38	101	19/07/2024	Mensal	1.832,40	146,59	0,00	0,00	0,00	146,59	
							<b>Total do Tomador</b>	<b>Sem Tomador</b>	<b>103.700,42</b>	<b>8.295,89</b>	<b>0,00</b>	<b>0,00</b>	<b>0,00</b>	<b>8.295,89</b>
							<b>Total do Estabelecimento</b>	<b>39.781.326/0001-39</b>	<b>103.700,42</b>	<b>8.295,89</b>	<b>0,00</b>	<b>0,00</b>	<b>0,00</b>	<b>8.295,89</b>
								<b>Total da Guia</b>	<b>103.700,42</b>	<b>8.295,89</b>	<b>0,00</b>	<b>0,00</b>	<b>0,00</b>	<b>8.295,89</b>

### Detalhe da Guia Emitida

**Empregador:** 39.781.326 **Nome Empregador:** INSTITUTO PAULISTA DE APOIO A GESTAO DA SAUDE PUBL **Qtd. Trabalhadores:** 34 **Origem:** Gestão de Guias  
**Vencimento da Guia:** 19/07/2024 **Número da Guia:** 0124071017897747-0 **Emitida por:** 39.781.326/0001-39 - INSTITUTO PAULISTA DE **Data Emissão:** 10/07/2024 11:05:20 (Brasília)

#### Relação de Categorias

**Estabelecimento:** 39.781.326/0001-39

Comp. Apuração	Categoria	Qtd. Trabalhadores	Base Remuneração Total	FGTS Mensal na Guia	FGTS Rescisório na Guia	Ind. Compensatória na Guia	Juros	Atualiz. Monetária	Multa	Total
06/2024	101	34	103.700,42	8.295,89	0,00	0,00	0,00	0,00	0,00	8.295,89
		<b>Total da Guia</b>	<b>103.700,42</b>	<b>8.295,89</b>	<b>0,00</b>	<b>0,00</b>	<b>0,00</b>	<b>0,00</b>	<b>0,00</b>	<b>8.295,89</b>

**Descrição das categorias:**

- 101 - Empregado - Geral, inclusive o empregado público da administração direta ou indireta contratado pela CLT
- 102 - Empregado - Trabalhador rural por pequeno prazo da Lei 11.718/2008
- 103 - Empregado - Aprendiz
- 104 - Empregado - Doméstico
- 105 - Empregado - Contrato a termo firmado nos termos da Lei 9.501/1998
- 106 - Trabalhador temporário - Contrato nos termos da Lei 6.019/1974
- 107 - Empregado - Contrato de trabalho Verde e Amarelo - sem acordo para antecipação mensal da multa rescisória do FGTS
- 108 - Empregado - Contrato de trabalho Verde e Amarelo - com acordo para antecipação mensal da multa rescisória do FGTS
- 111 - Empregado - Contrato de trabalho intermitente
- 201 - Trabalhador avulso portuário
- 202 - Trabalhador avulso não portuário
- 301 - Servidor público titular de cargo efetivo, magistrado, ministro de Tribunal de Contas, conselheiro de Tribunal de Contas e membro do Ministério Público
- 302 - Servidor público ocupante de cargo exclusivo em comissão
- 303 - Exercente de mandato eletivo
- 304 - Servidor público exercente de mandato eletivo, inclusive com exercício de cargo em comissão
- 305 - Servidor público indicado para conselho ou órgão deliberativo, na condição de representante do governo, órgão ou entidade da administração pública
- 306 - Servidor público contratado por tempo determinado, sujeito a regime administrativo especial definido em lei própria
- 307 - Militar
- 308 - Conscriito
- 309 - Agente público - Outros
- 310 - Servidor público eventual
- 311 - Ministros, juizes, procuradores, promotores ou oficiais de justiça à disposição da Justiça Eleitoral
- 312 - Auxiliar local
- 401 - Dirigente Sindical - informação prestada pelo sindicato
- 410 - Trabalhador cedido/exercício em outro órgão/juiz auxiliar - informação prestada pelo cessionário/destino
- 701 - Contribuinte individual - Autônomo em geral, exceto se enquadrado em uma das demais categorias de contribuinte individual
- 711 - Contribuinte individual - Transportador autônomo de passageiros
- 712 - Contribuinte individual - Transportador autônomo de carga
- 721 - Contribuinte individual - Diretor não empregado, com FGTS
- 722 - Contribuinte individual - Diretor não empregado, sem FGTS
- 723 - Contribuinte individual - Empresário, sócio e membro de conselho de administração ou fiscal
- 731 - Contribuinte individual - Cooperado que presta serviço por intermédio de cooperativa de trabalho
- 734 - Contribuinte individual - Transportador cooperado que presta serviços por intermédio de cooperativa de trabalho
- 738 - Contribuinte individual - Cooperado filiado à cooperativa de produção
- 741 - Contribuinte individual - Microempreendedor individual
- 751 - Contribuinte individual - Magistrado classista temporário da Justiça do Trabalho ou da Justiça Eleitoral que seja aposentado de qualquer regime previdenciário
- 761 - Contribuinte individual - Associado eleito para direção de cooperativa, associação ou entidade de classe de qualquer natureza ou finalidade, bem como o síndico ou administrador eleito para exercer atividade de direção condominial, desde que recebam remuneração
- 771 - Contribuinte individual - Membro de conselho tutelar, nos termos da Lei 8.069/1990
- 781 - Membro de confissão religiosa ou membro de vida consagrada, de congregação ou de ordem religiosa
- 901 - Estagiário
- 902 - Médico residente
- 903 - Bolsista, nos termos da Lei 8.958/1994
- 904 - Participante de curso de formação, como etapa de concurso público, sem vínculo de emprego/estatutário
- 905 - Atleta não profissional em formação que receba bolsa





### Detalhe da Guia Emitida

**Empregador:** 39.781.326 **Nome Empregador:** INSTITUTO PAULISTA DE APOIO A GESTAO DA SAUDE PUBL **Qtd. Trabalhadores:** 34 **Origem:** Gestão de Guias  
**Vencimento da Guia:** 19/07/2024 **Número da Guia:** 0124071017897747-0 **Emitida por:** 39.781.326/0001-39 - INSTITUTO PAULISTA DE **Data Emissão:** 10/07/2024 11:05:20 (Brasília)

#### Relação de Estabelecimentos

Comp. Apuração	Estabelecimento	Qtd. Trabalhadores	Base Remuneração Total	FGTS Mensal na Guia	FGTS Rescisório na Guia	Ind. Compensatória na Guia	Juros	Atualiz. Monetária	Multa	Total
06/2024	39.781.326/0001-39	34	103.700,42	8.295,89	0,00	0,00	0,00	0,00	0,00	8.295,89
		<b>Total da Guia</b>	<b>103.700,42</b>	<b>8.295,89</b>	<b>0,00</b>	<b>0,00</b>	<b>0,00</b>	<b>0,00</b>	<b>0,00</b>	<b>8.295,89</b>



### Detalhe da Guia Emitida

**Empregador:** 39.781.326 **Nome Empregador:** INSTITUTO PAULISTA DE APOIO A GESTAO DA SAUDE PUBL **Qtd. Trabalhadores:** 34 **Origem:** Gestão de Guias  
**Vencimento da Guia:** 19/07/2024 **Número da Guia:** 0124071017897747-0 **Emitida por:** 39.781.326/0001-39 - INSTITUTO PAULISTA DE **Data Emissão:** 10/07/2024 11:05:20 (Brasília)

#### Relação de Tipos de Valor

**Estabelecimento:** 39.781.326/0001-39

Comp. Apuração	Tipo de Valor	Qtd. Trabalhadores	Base Remuneração Total	FGTS Mensal na Guia	FGTS Rescisório na Guia	Ind. Compensatória na Guia	Juros	Atualiz. Monetária	Multa	Total
06/2024	11 - FGTS mensal	34	103.144,42	8.251,41	0,00	0,00	0,00	0,00	0,00	8.251,41
06/2024	12 - FGTS 13º salário	1	556,00	44,48	0,00	0,00	0,00	0,00	0,00	44,48
<b>Total da Guia</b>			<b>103.700,42</b>	<b>8.295,89</b>	<b>0,00</b>	<b>0,00</b>	<b>0,00</b>	<b>0,00</b>	<b>0,00</b>	<b>8.295,89</b>



### Detalhe da Guia Emitida

**Empregador:** 39.781.326 **Nome Empregador:** INSTITUTO PAULISTA DE APOIO A GESTAO DA SAUDE PUBL **Qtd. Trabalhadores:** 34 **Origem:** Gestão de Guias  
**Vencimento da Guia:** 19/07/2024 **Número da Guia:** 0124071017897747-0 **Emitida por:** 39.781.326/0001-39 - INSTITUTO PAULISTA DE **Data Emissão:** 10/07/2024 11:05:20 (Brasília)

#### Relação de Tomadores de Serviço

Tomador:		Sem Tomador								
Comp. Apuração	Qtd. Trabalhadores	Base Remuneração Total	FGTS Mensal na Guia	FGTS Rescisório na Guia	Ind. Compensatória na Guia	Juros	Atualiz. Monetária	Multa	Total	
06/2024	34	103.700,42	8.295,89	0,00	0,00	0,00	0,00	0,00	8.295,89	
	<b>Total da Guia</b>	<b>103.700,42</b>	<b>8.295,89</b>	<b>0,00</b>	<b>0,00</b>	<b>0,00</b>	<b>0,00</b>	<b>0,00</b>	<b>8.295,89</b>	

**SICOOB**  
**SISTEMA DE COOPERATIVAS DE CRÉDITO DO BRASIL**  
**PLATAFORMA DE SERVIÇOS FINANCEIROS DO SICOOB - SISBR**  
**COMPROVANTE PAGAMENTO PIX**

**Pagador**

Nome: INSTITUTO PAULISTA DE APOIO A GESTAO DA SAUDE PUBL  
CPF/CNPJ: 39.781.326/0001-39  
Instituição: COOPERATIVA DE CRÉDITO CREDICOCAPEC  
ISPB: 67096909

**Destinatário**

Nome: CAIXA ECONOMICA FEDERAL  
CPF/CNPJ: 00.360.305/0001-04  
Instituição: CAIXA ECONOMICA FEDERAL  
ISPB: 00360305

**Dados Pagamento**

Data do Pagamento: 18/07/2024 - 12:06:13  
Valor do Pagamento: 8295,89  
Identificador: 33e78daf32b64dfcb083af75feea2353  
**ID Transação:** E67096909202407181319Mh8WHK3m0jC  
OUVIDORIA SICOOB: 08007250996



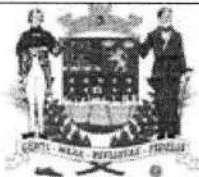

PREFEITURA MUNICIPAL DE FRANCA  
SECRETARIA MUNICIPAL DE FINANÇAS  
NOTA FISCAL ELETRÔNICA DE SERVIÇO - NFS-e

Número da NFS-e  
20



Data e Hora da Emissão	16/07/2024 16:04:58	Competência	16/7/2024	Código de Verificação	BLJMH6Z5E
Número do RPS		No. da NFS-e substituída		Local da Prestação	FRANCA - SP

Dados do Prestador de Serviços

Razão Social/Nome	L R FELICIO SERVIÇOS MEDICOS LTDA				
Nome Fantasia					
CNPJ/CPF	53.321.958/0001-40	Inscrição Municipal	121935	Município	FRANCA - SP
Endereço e Cep	RUA QUADRANGULAR ,3691 - ESPLANADA PRIMO MENEGHETTI CEP: 14403-220				
Complemento:	APTO. 11	Telefone:	(16)9323-2211	e-mail:	lucasfelicio@hotmail.com

Dados do Tomador de Serviços

Razão Social/Nome	INSTITUTO PAULISTA DE APOIO A GESTÃO DA SAÚDE PÚBLICA IPAGES				
CNPJ/CPF	39.781.326/0001-39	Inscrição Municipal	94171	Município	FRANCA - SP
Endereço e CEP	ANTÔNIO TORRES PENEDO ,780 - SÃO JOAQUIM CEP: 14406-352				
Complemento:	SALA 01	Telefone:	(16)3722-1631	e-mail:	financeiro@institutoipages.org

Discriminação dos Serviços

PLANTÕES MÉDICOS REALIZADOS NOS DIA 25, EM CONFORMIDADE AO TERMO DE FOMENTO N° 02/2.022, FIRMADO COM O MUNICÍPIO DE TIRAPUÁ-SP REFERENTE AO MÊS DE JUNHO/24.

BANCO: 260 (BANCO NUBANK) (PESSOA FÍSICA)  
AGÊNCIA: 0001  
CONTA: 95107214-3  
DR. LUCAS RODRIGUES RODRIGUES

VALOR APROXIMADO DOS TRIBUTOS : 196,47 - REF. A ALIQUOTA DE 15,72%

Instituto Paulista de Apoio à Gestão da Saúde  
FIRMADO COM O MUNICÍPIO DE TIRAPUÁ-SP  
CNPJ - 39.781.326/0001-39

PRESTAÇÕES DE CONTAS  
EXERCÍCIO 06/2024

CONVÊNIO / CONTRATO: 02122

CONTA DE ORIGEM:  
Banco: 256 Ag.: 3195 C/C 2181-4

Assinatura do responsável: *A7*

Código do Serviço / Atividade

4.03 / 863050300 - ATIVIDADE MÉDICA AMBULATORIAL RESTRITA A CONSULTAS

Detalhamento Específico da Construção Civil

Código da Obra		Código ART	
----------------	--	------------	--

Tributos Federais

PIS	8,12	COFINS	37,49	IR(R\$)	18,75	INSS(R\$)		CSLL(R\$)	12,50
-----	------	--------	-------	---------	-------	-----------	--	-----------	-------

Detalhamento de Valores - Prestador dos Serviços		Outras Retenções		Cálculo do ISSQN devido no Município	
Valor dos Serviços R\$	1.249,80	Natureza Operação		Valor dos Serviços R\$	1.249,80
(-) Desconto Incondicionado		1-Tributação no município		(-) Deduções permitidas em lei	
(-) Desconto Condicionado		Regime especial Tributação		(-) Desconto Incondicionado	
(-) Retenções Federais	76,86	0-Nenhum		Base de Cálculo	1.249,80
Outras Retenções		Opção Simples Nacional		(x) Alíquota %	2,00
(-) ISS Retido	0,00	2 - Não		ISS a reter:	( ) Sim (X) Não
(=) Valor Líquido R\$	1.172,94	Incentivador Cultura		(=) Valor do ISS: R\$	25,00
		2-Não			

- 1- Uma via desta Nota Fiscal será enviada através do e-mail fornecido pelo Tomador dos Serviços.  
2- A autenticidade desta Nota Fiscal poderá ser verificada no site [franca.girfies.com.br](http://franca.girfies.com.br) com a utilização do Código de Verificação.

Avisos

**SICOOB**  
**SISTEMA DE COOPERATIVAS DE CRÉDITO DO BRASIL**  
**PLATAFORMA DE SERVIÇOS FINANCEIROS DO SICOOB - SISBR**  
**COMPROVANTE PAGAMENTO PIX**

**Pagador**

Nome: INSTITUTO PAULISTA DE APOIO A GESTAO DA SAUDE PUBL  
CPF/CNPJ: 39.781.326/0001-39  
Instituição: COOPERATIVA DE CRÉDITO CREDICOAPEC  
ISPB: 67096909

**Destinatário**

Nome: L R FELICIO SERVICOS MEDICOS LTDA  
CPF/CNPJ: 53.321.958/0001-40  
Instituição: NU PAGAMENTOS S.A.  
ISPB: 18236120  
Agência: 1  
Conta: 95.107.214-3

**Dados Pagamento**

Data do Pagamento: 18/07/2024 - 12:06:13  
Valor do Pagamento: 1172,94

**Descrição:** NF 20

**ID Transação:** E67096909202407181321ihzsQI2MH0z

OUVIDORIA SICOOB: 08007250996

**SICOOB**  
**SISTEMA DE COOPERATIVAS DE CRÉDITO DO BRASIL**  
**PLATAFORMA DE SERVIÇOS FINANCEIROS DO SICOOB - SISBR**

23/07/2024	<b>COMPROVANTE DE APLICAÇÃO</b>	14:39:30
<b>Cooperativa:</b>	3195 / SICOOB CREDICOCAPEC	
<b>Conta:</b>	7.171-4 / INSTITUTO PAULISTA DE APOIO A GESTAO DA SAUDE PUBL	
<b>Número da aplicação:</b>		0
<b>Modalidade:</b>		RDC Flexível
<b>Percentual:</b>		100,00%
<b>Data do lançamento:</b>		23/07/2024
<b>Prazo:</b>		1.438 Dia(s)
<b>Data do vencimento:</b>		30/06/2028
<b>Valor do lançamento:</b>		130.000,00
<b>Carência:</b>		1 Dia(s)

OUVIDORIA SICOOB: 08007250996





Prefeitura Municipal de Bariri  
 Pref. Mun. de Bariri  
 NOTA FISCAL DE SERVIÇOS ELETRÔNICA - NFS-e



Número da NFS-e  
 30  
 Código de Verificação de Autenticidade  
 UD2WRYATO  
 Data e Hora de Emissão da NFS-e  
 08/07/2024 às 16:53:25  
 Chave de Acesso  
 1169907D0NTZZCMM9JXVCTVX0WNO81B

## Informações Fiscais

Exigibilidade do ISS Exigível	Número do Processo	Município de Incidência do ISS BARIRI-SP	Local da Prestação ITIRAPUA - SP
Número do RPS	Série do RPS	Tipo do RPS	Data do RPS 08/07/2024
Optante Simples Nacional 1 - Sim	Incentivo Fiscal 2 - Não	Regime Especial Tributação Microempresário e Empresa de Pequeno Porte (ME EPP)	Tipo ISS 03 - Sobre Faturamento

Para certificação da autenticidade acesse  
<http://187.62.191.2:5661/issweb>, menu  
 consultas e informe os dados desta NFS-e.

## PRESTADOR DE SERVIÇOS

CPF/CNPJ 53.556.266/0001-81	RG/Inscrição Estadual	Inscrição Municipal 14492	Cadastro 000052573	Nome/Razão Social MM PINHEIRO SERVIÇOS MEDICOS LTDA
Logradouro RUA AFONSO RODRIGUES VIANA, 140	CEP 17255-174	Cidade BARIRI-SP	Complemento	Bairro VILA MARIA
CEP	Cidade	Telefone	E-mail	

## TOMADOR DE SERVIÇOS

CPF/CNPJ/Documento 39.781.326/0001-39	RG/Inscrição Estadual	Inscrição Municipal	Nome/Razão Social INSTITUTO PAULISTA DE APOIO A GESTÃO DA SAÚDE PÚBLICA -IPAGES
Logradouro RUA ANTONIO TORRES PENEDO, 780	CEP/Cod.Postal 14406-352	Cidade/Pais ARAMINA - SP	Complemento SALA 01
			Bairro SÃO JOAQUIM
			Cod IBGE 3503000
			Telefone 16 37028295
			E-mail financeiro@institutoipages.org

## Discriminação dos Serviços

Qtde.	Un. Medida	Descrição	Vlr. Unitário	Total
1,00	UN	PLANTÕES MEDICOS REALIZADOS NOS DIAS 08-22-29, EM CONFORMIDADE AO TERMO DE COLABORAÇÃO Nº 02/2.022.FIRMADO COM O MUNICIPIO DE ITIRAPUÁ-SP REFERENTE AO MÊS DE JUNHO/24. DADOS BANCÁRIOS DA CONTA JURIDICA AGÊNCIA 0001 CONTA 32812302-2 BANCO 0260 NU	4.050,00	R\$ 4.050,00

Instituto Paulista de Apoio à Gestão da Saúde  
 Pública - IPAGES  
 CNPJ - 39.781.326/0001-39

PRESTAÇÕES DE CONTAS  
 EXERCÍCIO 06/2024

CONVÊNIO / CONTRATO: 02/22  
 CONTA DE ORIGEM:  
 Banco: 756 Ag.: 3095 C/C 7170-4  
 Assinatura do responsável: A3

## Imposto Sobre Serviços de Qualquer Natureza - ISS

LC 116/2003: 04.01	Aliquota	Atividade Município	Código CNAE	Código da Obra	Código ART
Medicina e biomedicina.	2,00%	0000040000001	8610102		
Valor Total dos Serviços	Desconto Incondicionado	Deduções Base Cálculo	Base de Cálculo	Total do ISS	ISS Retido
R\$ 4.050,00	R\$ 0,00	R\$ 0,00	R\$ 4.050,00	R\$ 81,00	2 - Não
					Desconto Condicionado
					R\$ 0,00

## Retenções de Impostos

PIS	COFINS	INSS	IRR	CSLL	Outras Retenções
R\$ 0,00	R\$ 0,00	R\$ 0,00	R\$ 0,00	R\$ 0,00	R\$ 0,00

Valor Líquido da NFS-e: R\$ 4.050,00

Val. Aprox. Tributos:

## Informações Complementares

DOCUMENTO EMITIDO POR ME OU EPP OPTANTE PELO SIMPLES NACIONAL - ISS NÃO RETIDO - ALIQUOTA 2%

RECEBI(EMOS) DE MM PINHEIRO SERVIÇOS MEDICOS LTDA O SERVIÇO CONSTANTE DA NFS-e DE NÚMERO 30 E CÓDIGO DE VERIFICAÇÃO UD2WRYATO.

Data

CPF/RG

Assinatura

**SICOOB**  
**SISTEMA DE COOPERATIVAS DE CRÉDITO DO BRASIL**  
**PLATAFORMA DE SERVIÇOS FINANCEIROS DO SICOOB - SISBR**  
**COMPROVANTE PAGAMENTO PIX**

**Pagador**

Nome: INSTITUTO PAULISTA DE APOIO A GESTAO DA SAUDE PUBL  
CPF/CNPJ: 39.781.326/0001-39  
Instituição: COOPERATIVA DE CRÉDITO CREDICOCAPEC  
ISPB: 67096909

**Destinatário**

Nome: MM PINHEIRO SERVICOS MEDICOS LTDA  
CPF/CNPJ: 53.556.266/0001-81  
Instituição: NU PAGAMENTOS S.A.  
ISPB: 18236120  
Agência: 1  
Conta: 32.812.302-2

**Dados Pagamento**



Data do Pagamento: 11/07/2024 - 16:17:45  
Valor do Pagamento: 4050,00

**Descrição:** NF 30

**ID Transação:** E67096909202407111212CprENiUkjVf

OUVIDORIA SICOOB: 08007250996

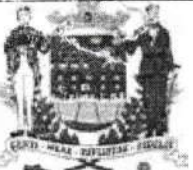

	PREFEITURA MUNICIPAL DE FRANCA			Número da NFS-e		
	SECRETARIA MUNICIPAL DE FINANÇAS			728		
NOTA FISCAL ELETRÔNICA DE SERVIÇO - NFS-e						

Data e Hora da Emissão	10/07/2024 08:56:11	Competência	10/7/2024	Código de Verificação	L5U13VHSJ
Número do RPS		No. da NFS-e substituída		Local da Prestação	ITIRAPUA - SP

**Dados do Prestador de Serviços**

Razão Social/Nome		RC CLÍNICA MÉDICA LTDA			
Nome Fantasia					
CNPJ/CPF	08.080.486/0001-27	Inscrição Municipal	44822	Município	FRANCA - SP
Endereço e Cep	RUA CARLOS DO CARMO ,158 - CIDADE NOVA CEP: 14401-133				
Complemento:		Telefone:	(16)3722-1631	e-mail:	solucaocadastro@solucaocontabilidadefranca.

**Dados do Tomador de Serviços**

Razão Social/Nome		INSTITUTO PAULISTA DE APOIO A GESTÃO DA SAÚDE PÚBLICA IPAGES			
CNPJ/CPF	39.781.326/0001-39	Inscrição Municipal	94171	Município	FRANCA - SP
Endereço e CEP	ANTÔNIO TORRES PENEDO ,780 - SÃO JOAQUIM CEP: 14406-352				
Complemento:	SALA 01	Telefone:	(16)3722-1631	e-mail:	solucao@solucaocontabilidadefranca.com.br

**Discriminação dos Serviços**

PLANTÃO MÉDICO REALIZADO NOS DIAS 03-07-14-17-21-24-28, EM CONFORMIDADE AO TERMO DE COLABORAÇÃO Nº 02/2.022, FIRMADO COM O MUNICÍPIO DE ITIRAPUÁ-SP REFERENTE AO MÊS DE JUNHO/24.

VALOR R\$ 8.748,60  
 IRRF (1,5%) R\$ 131,23  
 PIS Retido (0,65%) R\$ 56,87  
 COFINS Retido (3%) R\$ 262,46  
 CSLL Retido (1,0%) R\$ 87,49  
 ISS Retido R\$ 0,00  
 Total Líquido R\$ 8.210,55

PIX: 159.742.938-43

VALOR APROXIMADO DE TRIB. NACIONAIS/FEDERAIS R\$ 1.176,69 (13,45%).  
 VALOR APROXIMADO DE TRIBUTOS MUNICIPAIS R\$ 235,34 (2,69%)  
 FONTE IBPT, CONFORME LEI 12.741/2012.

Instituto Paulista de Apoio à Gestão da Saúde Pública - IPAGES CNPJ - 39.781.326/0001-39
PRESTAÇÕES DE CONTAS EXERCÍCIO 06/2024
CONVÊNIO / CONTRATO: 02/22
CONTA DE ORIGEM:
Banco: 856 Ag.: 3099 C/C 7676-4
Assinatura do responsável: <i>AJ</i>

**Código do Serviço / Atividade**

4.03 / 863050300 - ATIVIDADE MÉDICA AMBULATORIAL RESTRITA A CONSULTAS

**Detalhamento Específico da Construção Civil**

Código da Obra		Código ART	
----------------	--	------------	--

**Tributos Federais**

PIS	56,87	COFINS	262,46	IR(R\$)	131,23	INSS(R\$)		CSLL(R\$)	87,49
-----	-------	--------	--------	---------	--------	-----------	--	-----------	-------

Detalhamento de Valores - Prestador dos Serviços		Outras Retenções		Cálculo do ISSQN devido no Município	
Valor dos Serviços R\$	8.748,60	Natureza Operação		Valor dos Serviços R\$	8.748,60
(-) Desconto Incondicionado		1-Tributação no município		(-) Deduções permitidas em lei	
(-) Desconto Condicionado		Regime especial Tributação		(-) Desconto Incondicionado	
(-) Retenções Federais	538,05	0-Nenhum		Base de Cálculo	8.748,60
Outras Retenções		Opção Simples Nacional		(x) Alíquota %	2,00
(-) ISS Retido	0,00	2 - Não		ISS a reter:	( ) Sim (X) Não
(=) Valor Líquido R\$	8.210,55	Incentivador Cultura		(=) Valor do ISS: R\$	174,97
		2-Não			

**Avisos**

1- Uma via desta Nota Fiscal será enviada através do e-mail fornecido pelo Tomador dos Serviços.  
 2- A autenticidade desta Nota Fiscal poderá ser verificada no site, franca.ginfes.com.br com a utilização do Código de Verificação.



**SICOOB**  
**SISTEMA DE COOPERATIVAS DE CRÉDITO DO BRASIL**  
**PLATAFORMA DE SERVIÇOS FINANCEIROS DO SICOOB - SISBR**  
**COMPROVANTE PAGAMENTO PIX**

**Pagador**

Nome: INSTITUTO PAULISTA DE APOIO A GESTAO DA SAUDE PUBL  
CPF/CNPJ: 39.781.326/0001-39  
Instituição: COOPERATIVA DE CRÉDITO CREDICOCAPEC  
ISPB: 67096909

**Pagamento**

Pix via chave  
Tipo chave: CPF/CNPJ  
Chave: \*\*\*.742.938-\*\*

**Destinatário**



Nome: RENATA DA SILVA DONEGA  
CPF/CNPJ: \*\*\*.742.938-\*\*  
Instituição: BANCO SANTANDER (BRASIL) S.A.  
ISPB: 90400888

**Dados Pagamento**

Data do Pagamento: 11/07/2024 - 16:17:46  
Valor do Pagamento: 8210,55

**Descrição:** NF 628

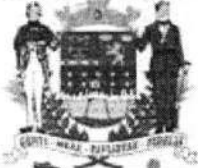
**ID Transação:** E67096909202407111214gqbbcskzXPQ  
OUVIDORIA SICOOB: 08007250996

	<b>PREFEITURA MUNICIPAL DE FRANCA</b> <b>SECRETARIA MUNICIPAL DE FINANÇAS</b> <b>NOTA FISCAL ELETRÔNICA DE SERVIÇO - NFS-e</b>			<b>Número da NFS-e</b> <b>8</b>	
	<b>Data e Hora da Emissão</b> 08/07/2024 16:47:01	<b>Competência</b> 8/7/2024	<b>Código de Verificação</b> 4KAPEBQNB		

<b>Número do RPS</b>	<b>No. da NFS-e substituída</b>	<b>Local da Prestação</b> ITIRAPUA - SP
----------------------	---------------------------------	--

**Dados do Prestador de Serviços**

<b>Razão Social/Nome</b> RRODRIGUES SERVICOS MEDICOS LTDA	<b>Nome Fantasia</b>		
<b>CNPJ/CPF</b> 53.594.884/0001-16	<b>Inscrição Municipal</b> 122409	<b>Município</b> FRANCA - SP	
<b>Endereço e Cep</b> RUA ERNESTO MOREIRA ,2471 - JARD'IM CENTENÁRIO CEP: 14403-563	<b>Complemento:</b>	<b>Telefone:</b> (16)9817-6454	<b>e-mail:</b> RERODRIGUESCH@OUTLOOK.COM

**Dados do Tomador de Serviços**

<b>Razão Social/Nome</b> INSTITUTO PAULISTA DE APOIO A GESTÃO DA SAÚDE PÚBLICA IPAGES	<b>CNPJ/CPF</b> 39.781.326/0001-39	<b>Inscrição Municipal</b> 94171	<b>Município</b> FRANCA - SP
<b>Endereço e CEP</b> ANTÔNIO TORRES PENEDO ,780 - SÃO JOAQUIM CEP: 14406-352	<b>Complemento:</b> SALA 01	<b>Telefone:</b> (16)3702-8295	<b>e-mail:</b> financeiro@institutoipages.org

**Discriminação dos Serviços**

RAZÃO: RRODRIGUES SERVICOS MEDICOS LTDA  
 PROFISSIONAL: RENATA RODRIGUES CHAGAS  
 PLANTÕES MÉDICOS REALIZADOS NOS DIAS 04-11-18, EM CONFORMIDADE AO TERMO DE COLABORAÇÃO Nº 02/2.022, FIRMADO COM O MUNICÍPIO DE ITIRAPUÃ-SP REFERENTE AO MÊS DE JUNHO/24.  
 VALOR: R\$ 3.749,40  
 DADOS BANCÁRIOS PJ:  
 AGENCIA 0001  
 CONTA 58513558-1  
 CNPJ 53.594.884/0001-16  
 Nu Pagamentos S.A. - Instituição de Pagamento (0260)

*Instituto Paulista de Apoio à Gestão da Saúde*  
**COLABORAÇÃO Nº 02/2.022, FIRMADO COM O MUNICÍPIO DE ITIRAPUÃ-SP**  
 CNPJ - 39.781.326/0001-39

**PRESTAÇÕES DE CONTAS**  
 EXERCÍCIO 06/2024

CONVÊNIO / CONTRATO: 02/22  
 CONTA DE ORIGEM:  
 Banco: 856 Ag.: 3195 C/C 8181-4  
 Assinatura do responsável: *A3*

**Código do Serviço / Atividade**

4.03 / 863050300 - ATIVIDADE MÉDICA AMBULATORIAL RESTRITA A CONSULTAS

**Detalhamento Específico da Construção Civil**

<b>Código da Obra</b>	<b>Código ART</b>
-----------------------	-------------------

**Tributos Federais**

PIS	COFINS	IR(R\$)	INSS(R\$)	CSLL(R\$)
-----	--------	---------	-----------	-----------

Detalhamento de Valores - Prestador dos Serviços		Outras Retenções		Cálculo do ISSQN devido no Município	
Valor dos Serviços R\$	3.749,40	Natureza Operação	Valor dos Serviços R\$	3.749,40	
(-) Desconto Incondicionado		1-Tributação no município	(-) Deduções permitidas em lei		
(-) Desconto Condicionado		Regime especial Tributação	(-) Desconto Incondicionado		
(-) Retenções Federais	0,00	0-Nenhum	Base de Cálculo	3.749,40	
Outras Retenções		Opção Simples Nacional	(x) Alíquota %	2,01	
(-) ISS Retido	0,00	1 - Sim	ISS a reter:	( ) Sim (X) Não	
(=) Valor Líquido R\$	3.749,40	Incentivador Cultura	(=) Valor do ISS: R\$	0,00	
		2-Não			

<b>Avisos</b>	1- Uma via desta Nota Fiscal será enviada através do e-mail fornecido pelo Tomador dos Serviços. 2- A autenticidade desta Nota Fiscal poderá ser verificada no site, franca.ginfes.com.br com a utilização do Código de Verificação. 3- Documento emitido por ME ou EPP optante pelo Simples Nacional. Não gera direito a crédito fiscal de ISS e IPI.
---------------	--

**SICOOB**  
**SISTEMA DE COOPERATIVAS DE CRÉDITO DO BRASIL**  
**PLATAFORMA DE SERVIÇOS FINANCEIROS DO SICOOB - SISBR**  
**COMPROVANTE PAGAMENTO PIX**

**Pagador**

Nome: INSTITUTO PAULISTA DE APOIO A GESTAO DA SAUDE PUBL  
CPF/CNPJ: 39.781.326/0001-39  
Instituição: COOPERATIVA DE CRÉDITO CREDICOCAPEC  
ISPB: 67096909

**Pagamento**

Pix via chave  
Tipo chave: CPF/CNPJ  
Chave: \*\*\*594.884/0001-\*\*

**Destinatário**

Nome: RRODRIGUES SERVICOS MEDICOS LTDA  
CPF/CNPJ: 53.594.884/0001-16  
Instituição: NU PAGAMENTOS S.A.  
ISPB: 18236120

**Dados Pagamento**

Data do Pagamento: 11/07/2024 - 16:17:47  
Valor do Pagamento: 3749,40

**Descrição:** NF 8

**ID Transação:** E67096909202407111219yFQ8AoNY2jm  
OUVIDORIA SICOOB: 08007250996



02/22

TERMO DE RESCISÃO DO CONTRATO DE TRABALHO

IDENTIFICAÇÃO DO EMPREGADOR

Table with fields: 01 CNPJ/CEI (39.781.326/0001-39), 02 Razão Social/Nome (INSTITUTO PAULISTA DE APOIO A GESTAO DA SAUDE PUBLICA IPAGES), 03 Endereço (RUA ANTONIO TORRES PENEDO, 780 - SALA 01), 04 Bairro (SAO JOAQUIM), 05 Município (FRANCA), 06 UF (SP), 07 CEP (14.406-352), 08 CNAE (8660-7/00), 09 CNPJ/CEI Tomador/Obra

IDENTIFICAÇÃO DO TRABALHADOR

Table with fields: 10 PIS/PASEP (126.26097.17-0), 11 Nome (JOSE LAZARO DOMINGOS), 12 Endereço (Rua CEL ESTEVAO MARCOLINO, 4847), 13 Bairro (CENTRO), 14 Município (TIRAPUA), 15 UF (SP), 16 CEP (14.420-000), 17 Carteira de Trabalho (0022117 - 00219 / SP), 18 CPF (320.230.958-75), 19 Data de Nascimento (07/04/1982), 20 Nome da Mãe (MARIA JOSÉ DA SILVA)

DADOS DO CONTRATO

Table with fields: 21 Tipo de Contrato (1. Contrato de trabalho por prazo indeterminado), 22 Causa do Afastamento (Rescisão contratual a pedido do empregado), 23 Remuneração Mês Anterior Afast. (R\$ 2.365,73), 24 Data de Admissão (11/03/2024), 25 Data do Aviso Prévio (16/07/2024), 26 Data de Afastamento (16/07/2024), 27 Cód. Afastamento (S11), 28 Pensão Alimentícia (%) (TRCT) (0,00), 29 Pensão Alimentícia (%) (Saque FGTS) (0,00), 30 Categoria Trabalhador (01 - Empregado), 31 Código Sindical (0000000271772), 32 CNPJ e Nome da Entidade Sindical Laboral (11.423.907/0001-80 SINDICATO DOS CONDUTORES DE AMBULÂNCIA DO ESTADO DE SÃO PAULO)

DISCRIMINAÇÃO DAS VERBAS RESCISÓRIAS

Main table with columns: Rubrica, Valor, Rubrica, Valor, Rubrica, Valor. Includes rows for various benefits like Saldo de 16 dias Salário, Comissões, Gratificação, etc. Total Rescisório Bruto: R\$ 3.513,91.

Stamp area containing: Instituto Paulista de Apoio à Gestão da Saúde Pública - IPAGES, CNPJ - 39.781.326/0001-39, PRESTAÇÕES DE CONTAS EXERCÍCIO 06/2024, CONVÊNIO / CONTRATO: 02/22, CONTA DE ORIGEM: Banco: 756 Ag.: 3195 C/C 7181-4, Assinatura do responsável: [Signature]





**SICOOB**  
**SISTEMA DE COOPERATIVAS DE CRÉDITO DO BRASIL**  
**PLATAFORMA DE SERVIÇOS FINANCEIROS DO SICOOB - SISBR**  
**COMPROVANTE PAGAMENTO PIX**

**Pagador**

Nome: INSTITUTO PAULISTA DE APOIO A GESTAO DA SAUDE PUBL  
CPF/CNPJ: 39.781.326/0001-39  
Instituição: COOPERATIVA DE CRÉDITO CREDICOCAPEC  
ISPB: 67096909

**Destinatário**

Nome: JOSE LAZARO DOMINGOS  
CPF/CNPJ: \*\*\*.230.958-\*\*  
Instituição: BANCO DO BRASIL S.A.  
ISPB: 00000000  
Agência: 6730  
Conta: 7.603-1

**Dados Pagamento**

Data do Pagamento: 25/07/2024 - 14:18:37  
Valor do Pagamento: 896,25

**Descrição:** RESCISAO CONTRATUAL JOSE LAZARO DOMINGOS

**ID Transação:** E67096909202407251709WjsZ67tiRzm

OUVIDORIA SICOOB: 08007250996



Plataforma de Serviços Financeiros do Sicoob – SISBR  
Captação Remunerada  
Extrato Consolidado

Data Processamento: 01/08/2024  
Data Emissão: 01/08/2024  
Hora Emissão: 09:07:20

3195 - SICOOB CREDICOAPEC

DADOS DO ASSOCIADO

CLIENTE:	INSTITUTO PAULISTA DE APOIO A GESTAO DA SAUDE PUBL	BAIRRO:	SAO JOAQUIMFrancaSP
ENDEREÇO:	ANTONIO TORRES PENEDO780SALA 01	TELEFONE:	(16) 9912-3643
CEP:	14.406-352	CONTA:	7.171-4
CPF/CNPJ:	39.781.326/0001-39		

PERÍODO: JULHO/2024

Saldo Bruto Anterior em 28/06/2024:	0,00
Aplicações:	130.000,00
Rendimentos Bruto:	306,61
Resgates Líquidos:	0,00
Imposto de Renda Retido:	0,00
IOF Retido:	0,00
Rendimento Líquido:	64,15
Saldo Bruto em 31/07/2024:	130.306,61
Imposto de Renda Previsto:	18,63
IOF previsto:	223,83
Saldo Líquido em 31/07/2024:	130.064,15

**ANEXO RP-10 - REPASSES AO TERCEIRO SETOR  
 DEMONSTRATIVO INTEGRAL DAS RECEITAS E DESPESAS  
 TERMO DE COLABORAÇÃO/FOMENTO**

ÓRGÃO PÚBLICO: PREFEITURA MUNICIPAL DE ITIRAPUÃ

ORGANIZAÇÃO DA SOCIEDADE CIVIL: INSTITUTO PAULISTA DE APOIO A GESTÃO DA SAÚDE PÚBLICA - IPAGES

CNPJ: 39.781.326/0001-39

ENDEREÇO E CEP: RUA ANTONIO TORRES PENEDO, 780 - SALA 01 - SÃO JOAQUIM - FRANCA/SP - CEP 14406-352

RESPONSÁVEL(IS) PELA OSC: ALDO DE FREITAS BRAGA

CPF: 222.623.318-04

OBJETO: **"PRESTAÇÃO DE SERVIÇOS DE GESTÃO DE PROFISSIONAIS DA SAÚDE PARA ATENDIMENTO MÉDICO NAS ESPECIALIDADES DE PEDIATRIA, GINECOLOGIA E OBSTETRÍCIA, NEUROLOGIA, PSIQUIATRIA, OTORRINO, OFTALMOLOGISTA E SERVIÇOS DE ATENDIMENTO MÉDICO EM CLÍNICA MÉDICA EM GERAL, URGÊNCIA E EMERGÊNCIA E PESSOAL DE APOIO PARA ATENDIMENTO À POPULAÇÃO DO MUNICÍPIO ITIRAPUÃ VISANDO A CONSECUÇÃO DE FINALIDADE DE INTERESSE PÚBLICO E RECÍPROCO QUE ENVOLVE A TRANSFERÊNCIA DE RECURSOS FINANCEIROS À ORGANIZAÇÃO DA SOCIEDADE CIVIL (OSC), CONFORME ESPECIFICAÇÕES ESTABELECIDAS NO PLANO DE TRABALHO."**

EXERCÍCIO: 2024

ORIGEM DOS RECURSOS (1): FEDERAL

DOCUMENTO	DATA	VIGÊNCIA	VALOR - R\$
Termo de Colaboração/Fomento nº 002/2022	23/12/2021	01/02/2022 a 31/01/2023	2.593.378,80
Aditamento nº 001	30/12/2022	07/01/2023 a 07/01/2024	3.072.149,28
Aditamento nº 002	27/12/2023	08/01/2024 a 08/01/2025	3.634.676,77
Aditamento nº			
Aditamento nº			

DEMONSTRATIVO DOS RECURSOS DISPONÍVEIS NO EXERCÍCIO				
DATA PREVISTA PARA O REPASSE (2)	VALORES PREVISTOS (R\$)	DATA DO REPASSE	NÚMERO DO DOCUMENTO DE CRÉDITO	VALORES REPASSADOS (R\$)
08/07/2024	149.618,64	08/07/2024	307170377	149.618,64
10/07/2024	968,52	10/07/2024	307420812	968,52
10/07/2024	100.381,36	10/07/2024	307420824	100.381,36
(A) SALDO DO EXERCÍCIO ANTERIOR				9.462,26
(B) REPASSES PÚBLICOS NO EXERCÍCIO				250.968,52
(C) RECEITAS COM APLICAÇÕES FINANCEIRAS DOS REPASSES PÚBLICOS				64,15
(D) OUTRAS RECEITAS DECORRENTES DA EXECUÇÃO DO AJUSTE (3)				-
(E) TOTAL DE RECURSOS PÚBLICOS (A + B + C + D)				260.494,93
(F) RECURSOS PRÓPRIOS DA ENTIDADE PARCEIRA				-
(G) TOTAL DE RECURSOS DISPONÍVEIS NO EXERCÍCIO (E + F)				260.494,93

(1) Verba: Federal, Estadual ou Municipal, devendo ser elaborado um anexo para cada fonte de recurso.

(2) Incluir valores previstos no exercício anterior e repassados neste exercício.

(3) Receitas com estacionamento, alugueis, entre outras.

O(s) signatário(s), na qualidade de representante(s) da entidade INSTITUTO PAULISTA DE APOIO A GESTÃO DA SAÚDE PÚBLICA - IPAGES vem indicar, na forma abaixo detalhada, as despesas incorridas e pagas no exercício/2024 bem como as despesas a pagar no exercício seguinte.

**DEMONSTRATIVO DAS DESPESAS INCORRIDAS NO EXERCÍCIO**

ORIGEM DOS RECURSOS (4): <b>FEDERAL</b>					
CATEGORIA OU FINALIDADE DA DESPESA (8)	DESPESAS CONTABILIZADAS NESTE EXERCÍCIO (R\$)	DESPESAS CONTABILIZADAS EM EXERCÍCIOS ANTERIORES E PAGAS NESTE EXERCÍCIO (R\$) (H)	DESPESAS CONTABILIZADAS NESTE EXERCÍCIO E PAGAS NESTE EXERCÍCIO (R\$) (I)	TOTAL DE DESPESAS PAGAS NESTE EXERCÍCIO (R\$) (J= H + I)	DESPESAS CONTABILIZADAS NESTE EXERCÍCIO A PAGAR EM EXERCÍCIOS SEGUINTE (R\$)
Recursos humanos (5)	17.194,34	-	17.194,34	17.194,34	-
Recursos humanos (6)	-	-	-	-	-
Medicamentos	-	-	-	-	-
Material médico e hospitalar (*)	-	-	-	-	-
Gêneros alimentícios	-	-	-	-	-
Outros materiais de consumo	-	-	-	-	-
Serviços médicos (*)	103.992,36	-	103.992,36	103.992,36	-
Outros serviços de terceiros	-	-	-	-	-
Locação de imóveis	-	-	-	-	-
Locações diversas	-	-	-	-	-
Utilidades públicas (7)	-	-	-	-	-
Combustível	-	-	-	-	-
Bens e materiais permanentes	-	-	-	-	-
Obras	-	-	-	-	-
Despesas Financeiras e Bancárias	-	-	-	-	-
Outras despesas	-	-	-	-	-
<b>TOTAL</b>	<b>121.186,70</b>	<b>-</b>	<b>121.186,70</b>	<b>121.186,70</b>	<b>-</b>

(4) Verba: Federal, Estadual, Municipal e Recursos Próprios, devendo ser elaborado um anexo para cada fonte de recurso.

(5) Salários, encargos e benefícios.

(6) Autônomos e pessoa jurídica.

(7) Energia elétrica, água e esgoto, gás, telefone e internet.

(8) No rol exemplificativo incluir também as aquisições e os compromissos assumidos que não são classificados contabilmente como DESPESAS, como, por exemplo, aquisição de bens permanentes.

(9) Quando a diferença entre a Coluna DESPESAS CONTABILIZADAS NESTE EXERCÍCIO e a Coluna DESPESAS CONTABILIZADAS NESTE EXERCÍCIO E PAGAS NESTE EXERCÍCIO for decorrente de descontos obtidos ou pagamento de multa por atraso, o resultado não deve aparecer na coluna DESPESAS CONTABILIZADAS NESTE EXERCÍCIO A PAGAR EM EXERCÍCIOS SEGUINTE, uma vez que tais descontos ou multas são contabilizados em contas de receitas ou despesas. Assim sendo deverá se indicado como nota de rodapé os valores e as respectivas contas de receitas e despesas.

(\*) Apenas para entidades da área da Saúde.

**DEMONSTRATIVO DO SALDO FINANCEIRO DO EXERCÍCIO**

(G) TOTAL DE RECURSOS DISPONÍVEL NO EXERCÍCIO	260.494,93
(J) DESPESAS PAGAS NO EXERCÍCIO (H+I)	121.186,70
(K) RECURSO PÚBLICO NÃO APLICADO [E - (J - F)]	139.308,23
(L) VALOR DEVOLVIDO AO ÓRGÃO PÚBLICO	
(M) VALOR AUTORIZADO PARA APLICAÇÃO NO EXERCÍCIO SEGUINTE (K - L)	139.308,23

Declaro(amos), na qualidade de responsável(is) pela entidade supra epigrafada, sob as penas da Lei, que a despesa relacionada comprova a exata aplicação dos recursos recebidos para os fins indicados, conforme programa de trabalho aprovado, proposto ao Órgão Público Parceiro.

Local e data: \_\_\_\_\_ ITIRAPUÃ, 15 DE AGOSTO DE 2024

Responsáveis pela OSC: \_\_\_\_\_  
 nome: ALDO DE FREITAS BRAGA  
 cargo: PRESIDENTE

  
 Carlos Alberto dos Santos Nascimento  
 CRC 15P340581/O-2  
 CONTADOR



**ANEXO RP-10 - COMPLEMENTAR - REPASSES AO TERCEIRO SETOR  
 DEMONSTRATIVO INTEGRAL DAS RECEITAS E DESPESAS  
 TERMO DE COLABORAÇÃO/FOMENTO**

ÓRGÃO PÚBLICO:  
 ORGANIZAÇÃO DA SOCIEDADE CIVIL:  
 CNPJ:  
 ENDEREÇO E CEP:  
 RESPONSÁVEL(S) PELA OSC:  
 CPF:  
 NÚMERO TERMO:

**PREFEITURA MUNICIPAL DE ITIRAPUÁ**  
**INSTITUTO PAULISTA DE APOIO À GESTÃO DA SAÚDE PÚBLICA - IPAGES**  
 39.781.316/0001-39  
 RUA ANTONIO TORRES PENEDO, 780 - SALA 01 - SÃO JOAQUIM - FRANCA/SP - CEP 14406-352  
 ALDO DE FREITAS BRAGA  
 222.623.318-04  
 002/2022

OBJETO:

"PRESTAÇÃO DE SERVIÇOS DE GESTÃO DE PROFISSIONAIS DA SAÚDE PARA ATENDIMENTO MÉDICO NAS ESPECIALIDADES DE PEDIATRIA, GINECOLOGIA E OBSTETRÍCIA, NEUROLOGIA, PSIQUIATRIA, OTORRINO, OFTALMOLOGISTA E SERVIÇOS DE ATENDIMENTO MÉDICO EM CLÍNICA MÉDICA EM GERAL, URGÊNCIA E EMERGÊNCIA E PESSOAL DE APOIO PARA ATENDIMENTO À POPULAÇÃO DO MUNICÍPIO ITIRAPUÁ VISANDO A CONSECUÇÃO DE FINALIDADE DE INTERESSE PÚBLICO E RECÍPROCO QUE ENVOLVE A TRANSFERÊNCIA DE RECURSOS FINANCEIROS À ORGANIZAÇÃO DA SOCIEDADE CIVIL (OSC), CONFORME ESPECIFICAÇÕES ESTABELECIDAS NO PLANO DE TRABALHO."

ENDEREÇO E CEP LOCAL DE EXECUÇÃO DO TERMO

ITIRAPUÁ - SP

EXERCÍCIO:  
 ORIGEM DOS RECURSOS (1):

2024  
 FEDERAL

Seq	DATA DOCUMENTO	ESPECIFICAÇÃO DO DOCUMENTO (NOTA FISCAL, HOLERITE, GUAR)	Nº DOC	CNPJ/CPF	CREADOR	COD	DESPESAS CONFORME PLANO DE TRABALHO	NATUREZA DA DESPESA RESUMIDAMENTE	VALOR	DATA PAGAMENTO	Nº COMPROVANTE DE PAGAMENTO (transf. Bancaria)
1	28/06/2024	HOLERITE		381.238.628-30	ALEXANDRE APARECIDO DE LIMA	1.01	RECURSOS HUMANOS - CLT	1 Recursos humanos (5)	2.045,03	04/07/2024	PIX
2	28/06/2024	HOLERITE		399.182.228-83	ANA HELOÍSA DE OLIVEIRA ANDRADE	1.01	RECURSOS HUMANOS - CLT	1 Recursos humanos (5)	3.912,14	04/07/2024	PIX
3	28/06/2024	HOLERITE		195.001.268-93	AMARIUDO CEZAR DA SILVA	1.01	RECURSOS HUMANOS - CLT	1 Recursos humanos (5)	2.045,03	05/07/2024	PIX
4	09/07/2024	NFS-e	373	33.032.907/0001-91	BOM FUTURO MEDICINA LTDA	1.02	SERVIÇOS MÉDICOS - PJ	7 Serviços médicos (*)	5.067,90	11/07/2024	PIX
5	09/07/2024	NFS-e	224	17.762.954/0001-34	CLÍNICA MÉDICA SANTANA GALVÃO LTDA	1.02	SERVIÇOS MÉDICOS - PJ	7 Serviços médicos (*)	3.250,00	11/07/2024	PIX
6	10/07/2024	NFS-e	21	53.285.776/0001-61	GOULART SAÚDE LTDA	1.02	SERVIÇOS MÉDICOS - PJ	7 Serviços médicos (*)	1.350,00	11/07/2024	PIX
7	08/07/2024	NFS-e	16	53.023.714/0001-81	MARCIA GABRIELLY TELES DE MACEDO SERVIÇOS MÉDICOS LTDA	1.02	SERVIÇOS MÉDICOS - PJ	7 Serviços médicos (*)	14.810,60	11/07/2024	PIX
8	09/07/2024	NFS-e	15	52.388.731/0001-50	MCEPC SERVIÇOS MÉDICOS LTDA	1.02	SERVIÇOS MÉDICOS - PJ	7 Serviços médicos (*)	3.949,80	11/07/2024	PIX
9	08/07/2024	NFS-e	30	53.556.266/0001-81	MM PINHEIRO SERVIÇOS MÉDICOS LTDA	1.02	SERVIÇOS MÉDICOS - PJ	7 Serviços médicos (*)	4.050,00	11/07/2024	PIX
10	10/07/2024	NFS-e	628	08.080.486/0001-27	RC CLÍNICA MÉDICA LTDA	1.02	SERVIÇOS MÉDICOS - PJ	7 Serviços médicos (*)	8.210,55	11/07/2024	PIX
11	08/07/2024	NFS-e	8	53.594.884/0001-16	RRDRIGUÉS SERVIÇOS MÉDICOS LTDA	1.02	SERVIÇOS MÉDICOS - PJ	7 Serviços médicos (*)	3.749,40	11/07/2024	PIX
12	08/07/2024	NFS-e	82	46.138.677/0001-91	VINICIUS SERVIÇOS MÉDICOS LTDA	1.02	SERVIÇOS MÉDICOS - PJ	7 Serviços médicos (*)	10.098,60	11/07/2024	PIX
13	11/07/2024	NFS-e	103	41.302.349/0001-65	CLÍNICA MÉDICA ITIRAPUÁ LTDA	1.02	SERVIÇOS MÉDICOS - PJ	7 Serviços médicos (*)	16.291,72	15/07/2024	PIX
14	10/07/2024	NFS-e	50	51.509.905/0001-22	GRANERO E PEIXOTO ATIVIDADES MÉDICAS LTDA	1.02	SERVIÇOS MÉDICOS - PJ	7 Serviços médicos (*)	1.350,00	15/07/2024	PIX
15	10/07/2024	NFS-e	1089	10.876.870/0001-82	MULTICLÍNICA SERVIÇOS MÉDICOS DE FRANCA EIRELI	1.02	SERVIÇOS MÉDICOS - PJ	7 Serviços médicos (*)	2.111,62	15/07/2024	4312138
16	11/07/2024	NFS-e	9	53.759.960/0001-04	NVF SERVIÇOS MÉDICOS LTDA	1.02	SERVIÇOS MÉDICOS - PJ	7 Serviços médicos (*)	9.600,00	15/07/2024	4312429
17	12/07/2024	NFS-e	16	51.308.687/0001-68	ARS SERVIÇOS MÉDICOS LTDA	1.02	SERVIÇOS MÉDICOS - PJ	7 Serviços médicos (*)	1.350,00	17/07/2024	PIX
18	12/07/2024	NFS-e	336	16.799.809/0001-65	RODRIGUÉS & GUERRA SERVIÇOS MÉDICOS LTDA - ME	1.02	SERVIÇOS MÉDICOS - PJ	7 Serviços médicos (*)	5.865,62	17/07/2024	PIX
19	15/07/2024	NFS-e	27	49.081.958/0001-43	JOYCE MENDES LUCINDO LTDA	1.02	SERVIÇOS MÉDICOS - PJ	7 Serviços médicos (*)	1.350,00	17/07/2024	PIX
20	10/07/2024	NFS-e	79	29.116.487/0001-54	SALUTIS CLÍNICA MÉDICA LTDA	1.02	SERVIÇOS MÉDICOS - PJ	7 Serviços médicos (*)	1.350,00	17/07/2024	PIX
21	19/07/2024	DARF		00.394.460/0001-41	MINISTÉRIO DA FAZENDA RECEITA FEDERAL	2.14	RECURSOS HUMANOS - CLT	7 Serviços médicos (*)	9.013,61	18/07/2024	4322228
22	19/07/2024	GFD		00.360.305/0001-04	CAIXA ECONÔMICA FEDERAL	1.03	ENCARGOS SOCIAIS	1 Recursos humanos (5)	8.295,89	18/07/2024	PIX
23	16/07/2024	NFS-e	20	53.321.958/0001-40	L. R. FELICIO SERVIÇOS MÉDICOS LTDA	1.02	SERVIÇOS MÉDICOS - PJ	7 Serviços médicos (*)	1.172,94	18/07/2024	PIX
24	28/06/2024	RESCISÃO		320.230.958-75	JOSÉ LAZARO DOMINGOS	1.01	RECURSOS HUMANOS - CLT	1 Recursos humanos (5)	896,25	25/07/2024	PIX

<b>CONCILIAÇÃO BANCÁRIA - MÊS 07/2024</b>		
<b>TF 02/2022 - ITIRAPUÃ - CONTA 7171-4</b>		
1	SALDO INICIAL - EXTRATO BANCÁRIO	R\$ 9.462,26
2	SALDO EM APLICAÇÃO (FINAL DO MÊS)	R\$ 130.064,15
3	(-) VALORES DEVOLVIDOS - ÓRGÃO PÚBLICO	R\$ -
4	(+) REPASSES PÚBLICOS - EXTRATO BANCÁRIO	R\$ 250.968,52
5	(-) DÉBITOS - EXTRATO BANCÁRIO	R\$ 121.186,70
6	(+) CRÉDITOS - EXTRATO BANCÁRIO	R\$ -
7	(+) RESGATES	R\$ -
8	(-) APLICAÇÕES	R\$ 130.000,00
<b>9</b>	<b>SALDO ANEXO RP-10 TCE-SP</b>	<b>R\$ 139.308,23</b>

  
 \_\_\_\_\_  
 MARSSARO & NASCIMENTO SERVIÇOS CONTÁBEIS LTDA  
 CRC 2SP044.571/O-3

  
 \_\_\_\_\_  
 ALDO DE FREITAS BRAGA  
 PRESIDENTE

## **Conta bancária**

Banco 756, Agência 3195  
**Conta Corrente nº 6260-0**

Mês de referência: JULHO/2024



CONTABILIZADO OK

PROVISÃO OK

RPIO OK

SICOOB - Sistema de Cooperativas de Crédito do Brasil  
Plataforma de Serviços Financeiros do Sicoob - SISBR

01/08/2024

## EXTRATO CONTA CORRENTE

07:47:36

COOP.: 3195-0 - SICOOB CREDICOCAPEC

CONTA: 6.260-0 - INSTITUTO PAULISTA DE APOIO A GESTAO DA SAUDE PUBL

DATA	DOCUMENTO	HISTÓRICO	VALOR
26/06/2024		SALDO ANTERIOR	12.840,39C /
26/06/2024		SALDO BLOQUEADO ANTERIOR	0,00*
02/07/2024	4270888	DÉB.TIT.COMPE EFETIVADO	244,17D /
		SALDO DO DIA =====>	12.596,22C
04/07/2024	41 - 8	RESGATE RDC	76.500,00C
04/07/2024	Pix	PIX EMITIDO OUTRA IF	2.973,63D
		Pagamento Pix	
		***.804.398-**	
		SALARIO 06 2024 BRUNA MARIA	
04/07/2024	Pix	PIX EMITIDO OUTRA IF	3.200,75D
		Pagamento Pix	
		***.724.738-**	
		SALARIO 06 2024 CARLA CRISTINA	
04/07/2024	Pix	PIX EMITIDO OUTRA IF	2.464,10D
		Pagamento Pix	
		***.076.828-**	
		SALARIO 06 2024 DANIEL JOSE	
04/07/2024	Pix	PIX EMITIDO OUTRA IF	4.242,60D
		Pagamento Pix	
		***.094.738-**	
		SALARIO 06 2024 EMANUELA DE FREITAS	
04/07/2024	Pix	PIX EMITIDO OUTRA IF	2.973,61D
		Pagamento Pix	
		***.403.338-**	
		SALARIO 06 2024 FABIANA DOS SANTOS	
04/07/2024	Pix	PIX EMITIDO OUTRA IF	2.973,03D
		Pagamento Pix	
		***.738.088-**	
		SALARIO 06 2024 FABIANA PULUCENA	
04/07/2024	Pix	PIX EMITIDO OUTRA IF	3.200,75D
		Pagamento Pix	
		***.469.328-**	
		SALARIO 06 2024 FATIMA XAVIER	
04/07/2024	4277655	DÉB.TRANSF.CONTAS DIF.TIT. INTERCREDIS	3.616,76D

		FAV.: FRANCIELE BERETA VILELA Transferência Pix INSTITUTO PAULISTA DE APOIO A GESTAO DA 39.781.326 0001-39 SALARIO 06 2024 FRANCIELE BERETA	
04/07/2024	Pix	PIX EMITIDO OUTRA IF Pagamento Pix ***.592.588-**	2.910,26D
		SALARIO 06 2024 GISLENE MARIA	
04/07/2024	Pix	PIX EMITIDO OUTRA IF Pagamento Pix ***.011.328-**	2.066,17D
		SALARIO 06 2024 GRAZIELA	
04/07/2024	Pix	PIX EMITIDO OUTRA IF Pagamento Pix ***.956.968-**	2.397,10D
		SALARIO 06 2024 GUILHERME AUGUSTO	
04/07/2024	Pix	PIX EMITIDO OUTRA IF Pagamento Pix ***.880.198-**	2.815,84D
		SALARIO 06 2024 JOSE APARECIDO	
04/07/2024	Pix	PIX EMITIDO OUTRA IF Pagamento Pix ***.230.958-**	2.234,16D
		SALARIO 06 2024 JOSE LAZARO	
04/07/2024	Pix	PIX EMITIDO OUTRA IF Pagamento Pix ***.989.108-**	3.123,29D
		SALARIO 06 2024 JOSE LUCAS	
04/07/2024	Pix	PIX EMITIDO OUTRA IF Pagamento Pix ***.905.847-**	2.966,05D
		SALARIO 06 2024 LUCINEIA AVANCINI	
04/07/2024	4277656	DÉB. TRANSF. CONTAS DIF. TIT. INTERCREDIS FAV.: MAITÉ ILIDIA MOREIRA MONTEIRO DO C Transferência Pix INSTITUTO PAULISTA DE APOIO A GESTAO DA 39.781.326 0001-39 SALARIO 06 2024 MAITE	3.912,14D

04/07/2024	Pix	PIX EMITIDO OUTRA IF Pagamento Pix ***.683.898-** SALARIO 06 2024 MARIA ELVIRA	2.973,61D
04/07/2024	Pix	PIX EMITIDO OUTRA IF Pagamento Pix ***.179.548-** SALARIO 06 2024 MARIA FERNANDA	1.874,14D
04/07/2024	4277657	DÉB. TRANSF. CONTAS DIF. TIT. INTERCREDIS FAV.: MARIANA PATRICIA DE MARTINO MELO Transferência Pix INSTITUTO PAULISTA DE APOIO A GESTAO DA 39.781.326 0001-39 SALARIO 06 2024 MARIANA PATRICIA	4.166,61D
04/07/2024	Pix	PIX EMITIDO OUTRA IF Pagamento Pix ***.757.088-** SALARIO 06 2024 NATALIA HELENA	3.200,75D
04/07/2024	Pix	PIX EMITIDO OUTRA IF Pagamento Pix ***.378.138-** SALARIO 06 2024 NAYARA	3.200,75D
04/07/2024	Pix	PIX EMITIDO OUTRA IF Pagamento Pix ***.315.488-** SALARIO 06 2024 SILVIA	3.203,85D
04/07/2024	Pix	PIX EMITIDO OUTRA IF Pagamento Pix ***.837.448-** SALARIO 06 2024 SIMONE APARECIDA	2.973,61D
04/07/2024	Pix	PIX EMITIDO OUTRA IF Pagamento Pix ***.357.358-** SALARIO 06 2024 VANESSA APARECIDA	2.066,17D
04/07/2024	Pix	PIX EMITIDO OUTRA IF Pagamento Pix ***.209.888-** SALARIO 06 2024 VANESSA DE FATIMA	1.437,68D
04/07/2024	Pix	PIX EMITIDO OUTRA IF Pagamento Pix	2.849,21D



		***.744.298-**	
		SALARIO 06 2024 JESSICA GOMES	
04/07/2024	Pix	PIX EMITIDO OUTRA IF	2.054,97D
		Pagamento Pix	
		***.356.398-**	
		SALARIO 06 2024 PAULO CEZAR	
04/07/2024	Pix	PIX EMITIDO OUTRA IF	2.076,11D
		Pagamento Pix	
		***.181.898-**	
		SALARIO 06 2024 SIDNEI BATISTA	
04/07/2024	Pix	PIX EMITIDO OUTRA IF	3.619,00D
		Pagamento Pix	
		33.449.007 0001-44	
04/07/2024	Pix	PIX EMITIDO OUTRA IF	450,00D
		Pagamento Pix	
		33.449.007 0001-44	
04/07/2024	Pix	PIX EMITIDO OUTRA IF	450,00D
		Pagamento Pix	
		33.449.007 0001-44	
04/07/2024	Pix	PIX EMITIDO OUTRA IF	882,52D
		Pagamento Pix	
		***.092.588-**	
		SALARIO 06 2024 MARIA EDUARDA	
04/07/2024	Pix	PIX EMITIDO OUTRA IF	1.688,67D
		Pagamento Pix	
		***.957.108-**	
		SALARIO 06 2024 NATALIA CAROLINE	
04/07/2024	Pix	PIX EMITIDO OUTRA IF	1.688,67D
		Pagamento Pix	
		***.209.888-**	
		SALARIO 06 2024 VANESSA DE FATIMA	
04/07/2024	Pix	CRÉDITO DEVOLUÇÃO PIX	1.431,68C
		Devolução Pix	
		VANESSA DE FATIMA OLIVEIRA	
		***.209.888-**	
		SALDO DO DIA =====>	1.607,34C
10/07/2024	41 - 8	RESGATE RDC	1.000,00C
10/07/2024	Pix	PIX EMITIDO OUTRA IF	400,00D
		Pagamento Pix	
		***.865.576-**	
		NF 29	

10/07/2024	4293904	DÉB. TRANSF. CONTAS DIF. TIT. INTERCREDIS FAV.: APIC CONSULTORIA E ASSESSORIA EM S Transferência Pix INSTITUTO PAULISTA DE APOIO A GESTAO DA 39.781.326 0001-39 NF 782	150,00D
10/07/2024	Pix	PIX EMITIDO OUTRA IF Pagamento Pix 44.832.234 0001-70 NF 625	1.300,00D
10/07/2024	307420503	CRÉD. TED-STR PREFEITURA MUN ITIRAPUA- 45.317.955 0001-05 CODIGO TED: T923044606 00000000000000	29.618,00C
11/07/2024	Pix	SALDO DO DIA =====> PIX EMITIDO OUTRA IF Pagamento Pix 25.977.230 0001-36 BOTINAS DE COURO 08 PARES P MOTORISTAS D E AMBULANCIA	30.375,34C / 568,00D
11/07/2024	Pix	PIX EMITIDO OUTRA IF Pagamento Pix 50.105.920 0001-42 CALCAS JEANS 16 UNID P MOTORISTAS DE AMB ULANCIA	1.040,00D
15/07/2024	Pix	SALDO DO DIA =====> PIX EMITIDO OUTRA IF Pagamento Pix 44.745.106 0001-90 NF 161	28.767,34C / 450,00D
15/07/2024	Pix	PIX EMITIDO OUTRA IF Pagamento Pix 41.302.349 0001-65 NF 102	3.000,00D
17/07/2024	4320018	SALDO DO DIA =====> DÉB. TRANSF. CONTAS DIF. TIT. INTERCREDIS FAV.: APIC CONSULTORIA E ASSESSORIA EM S	25.317,34C / 428,05D

		Transferência Pix INSTITUTO PAULISTA DE APOIO A GESTAO DA 39.781.326 0001-39 NF 785	
18/07/2024	4322234	SALDO DO DIA =====> DÉB. TRANSF. CONTAS DIF. TIT. INTERCREDIS FAV.: RODRIGO YOSHIUKI DA SILVA KURIHARA NF 217	24.889,29C / 2.000,00D
22/07/2024	Pix	SALDO DO DIA =====> PIX EMITIDO OUTRA IF Pagamento Pix ***.166.678-** NF 27	22.889,29C / 3.600,00D
23/07/2024	Pix	SALDO DO DIA =====> PIX EMITIDO OUTRA IF Pagamento Pix 45.934.154 0001-99 NF 349	19.289,29C / 1.819,00D
23/07/2024	Pix	PIX EMITIDO OUTRA IF Pagamento Pix 45.934.154 0001-99 NF 355	8.900,00D
23/07/2024	Pix	PIX EMITIDO OUTRA IF Pagamento Pix 45.934.154 0001-99 NF 350	2.116,00D
30/07/2024	Pix	SALDO DO DIA =====> PIX EMITIDO OUTRA IF - MESMA TIT. Pagamento Pix 39.781.326 0001-39 NF 62606 KIT DISPLAYS PORTA FOLHA PRONTU ARIO PAREDE 03 UNID PARA ITIRAPUA 02 202 2	6.454,29C / 71,94D
30/07/2024	Pix	PIX EMITIDO OUTRA IF - MESMA TIT. Pagamento Pix 39.781.326 0001-39 NF 45030 CAIXA DE SUGESTOES PAREDE 02 UN ID PARA ITIRAPUA 02 2022	99,80D
30/07/2024	Pix	PIX EMITIDO OUTRA IF - MESMA TIT.	34,97D



		Pagamento Pix	
		39.781.326 0001-39	
		NF 13625813 QUADRO DE AVISO 06 UNID PARA	
		ITIRAPUA 02 2022	
30/07/2024	Pix	PIX EMITIDO OUTRA IF - MESMA TIT.	82,62D
		Pagamento Pix	
		39.781.326 0001-39	
		NF 567 CANETA FIXA POLIDA COM BASE 04 UN	
		ID PARA ITIRAPUA 02 2022	
		SALDO DO DIA =====>	6.164,96C

## RESUMO

SALDO EM CONTA CORRENTE(+):	6.164,96C
SALDO EM CONTA INVESTIMENTO(+):	0,00C
LIMITE CHEQUE ESPECIAL EMPRESARIAL(+):	0,00C
SALDO DISPONÍVEL(=):	6.164,96C
SALDO BLOQUEADO EM CONTA CORRENTE:	0,00
SALDO BLOQUEADO EM CONTA INVESTIMENTO:	0,00
TAXA CHEQUE ESPECIAL EMPRESARIAL(a.m.):	5,00%
PREVISÃO CPMF:	0,00D
PREVISÃO IOF:	0,00D
PREVISÃO ENCARGOS:	0,00D
PREVISÃO TARIFAS:	0,00D

## Limites de Crédito Disponíveis

Acesse o menu Crédito para consulta dos limites de crédito disponíveis.

## MENSAGENS

ADQUIRA NOSSO SEGURO, ELE CABE NO SEU BOLSO E GARANTE O BEM-ESTAR FINANCEIRO DE QUEM VOCÊ AMA  
Central de relacionamento Credicoapec. NOVO NUMERO: 0800 756 3195  
SOLICITE AGORA SEU CARTÃO SICOBCARD E TENHA O MELHOR QUE UM CARTÃO DE CRÉDITO POSSA OFERECER

## EXTRATO No.:000

SAC: 0800 724 4420 / OUVIDORIA SICOOB: 08007250996

**IPAGES** INSTITUTO PAULISTA DE APOIO A GESTAO DA SAUDE PUBLICA IPAGES  
39.781.326/0001-39

**IPAGES** INSTITUTO PAULISTA DE APOIO A GEST...  
39.781.326/0001-39



### Contas & Extratos



**Sicoob - conta corrente 6260-0**

ag 3195 / cc 6260-0 Conectada

< Jul/2024 >

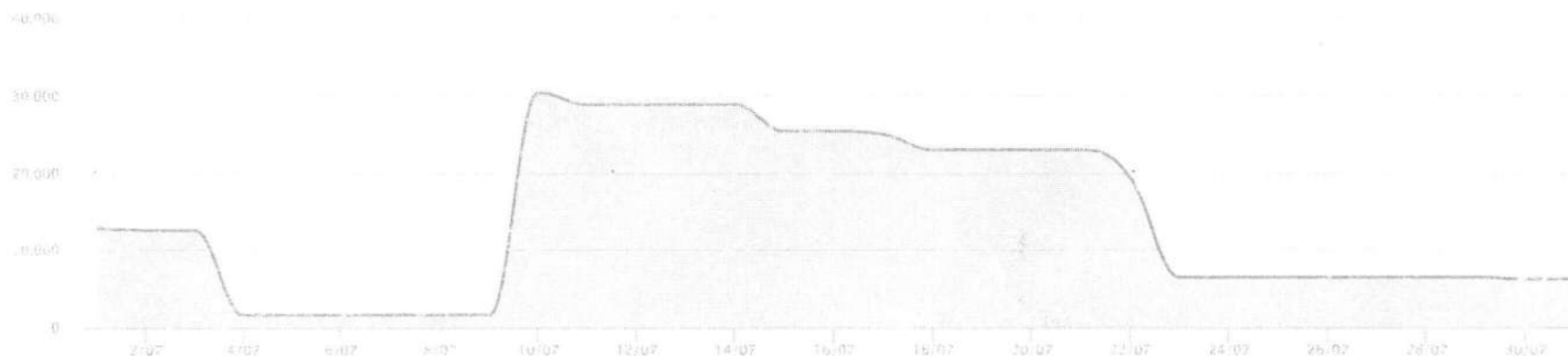

### Extrato

Data	Nome	Descrição	Ref.	Identif.	↑ Entrada	↓ Saída	Saldo
30/06/24		Saldo anterior					12.840,39
02/07/24	OUTRAS DESPESAS	BOLETO CONCESSÃO DE RESPONSABILIDADE TECNICA MAITE ILIDIA - CEDENTE CONSELHO REGIONAL DE ENFERMAGEM SP				(244,17)	12.596,22
04/07/24	RESGATE	RESGATE RDC			76.500,00		
	MARIA EDUARDA ORTIZ PEREIRA	SALÁRIOS E ORDENADOS	06/2024			(882,52)	
	NATALIA CAROLINE NUNES	SALÁRIOS E ORDENADOS.	06/2024			(1.688,67)	
	VANESSA DE FATIMA OLIVEIRA	SALÁRIOS E ORDENADOS	06/2024			(1.688,67)	
	MARIA FERNANDA NUNES PEREIRA	SALÁRIOS E ORDENADOS	06/2024			(1.874,14)	
	PAULO CEZAR REZENDE	SALÁRIOS E ORDENADOS	06/2024			(2.054,97)	



Data	Nome	Descrição	Ref.	Identif.	↑ Entrada	↓ Saída	Saldo
	GRAZIELA GOULART	SALÁRIOS E ORDENADOS	06/2024			(2.066,17)	
	VANESSA APARECIDA VIANA	SALÁRIOS E ORDENADOS	06/2024			(2.066,17)	
	SIDINEI BATISTA PINTO	SALÁRIOS E ORDENADOS	06/2024			(2.076,11)	
	JOSE LAZARO DOMINGOS	SALÁRIOS E ORDENADOS	06/2024			(2.234,16)	
	GUILHERME AUGUSTO SILVEIRA SOUZA	SALÁRIOS E ORDENADOS	06/2024			(2.397,10)	
	DANIEL JOSE DOS SANTOS	SALÁRIOS E ORDENADOS	06/2024			(2.464,10)	
	JOSE APARECIDO FONSECA	SALÁRIOS E ORDENADOS	06/2024			(2.815,84)	
	JESSICA GOMES BELOTI	SALÁRIOS E ORDENADOS	06/2024			(2.849,21)	
	GISLENE MARIA DA SILVA	SALÁRIOS E ORDENADOS	06/2024			(2.910,26)	
	LUCINEIA AVANCINI DE OLIVEIRA	SALÁRIOS E ORDENADOS	06/2024			(2.966,05)	
	FABIANA PULUCENA FLORIANO	SALÁRIOS E ORDENADOS	06/2024			(2.973,03)	
	MARIA ELVIRA ALVES PEREIRA	SALÁRIOS E ORDENADOS	06/2024			(2.973,61)	
	FABIANA DOS SANTOS NUNES	SALÁRIOS E ORDENADOS	06/2024			(2.973,61)	
	SIMONE APARECIDA LUIZ BERNARDINELI	SALÁRIOS E ORDENADOS	06/2024			(2.973,61)	
	BRUNA MARIA DE PAULA LIMA	SALÁRIOS E ORDENADOS	06/2024			(2.973,63)	
	JOSE LUCAS FREITAS PEDRO	SALÁRIOS E ORDENADOS	06/2024			(3.123,29)	
	NAYARA CRISTINA DA SILVA	SALÁRIOS E ORDENADOS	06/2024			(3.200,75)	
	NATALIA HELENA DA SILVA ROQUE	SALÁRIOS E ORDENADOS	06/2024			(3.200,75)	
	CARLA CRISTINA DA SILVA	SALÁRIOS E ORDENADOS	06/2024			(3.200,75)	
	FATIMA XAVIER PEREIRA	SALÁRIOS E ORDENADOS	06/2024			(3.200,75)	
	SILVIA HELENA BERBEL LOPES	SALÁRIOS E ORDENADOS	06/2024			(3.203,85)	
	FRANCIELE BERETA VILELA	SALÁRIOS E ORDENADOS	06/2024			(3.616,76)	
	MAITE ILIDIA MOREIRA MONTEIRO DO CARMO	SALÁRIOS E ORDENADOS	06/2024			(3.912,14)	
	MARIANA PATRICIA DE MARTINO MELO	SALÁRIOS E ORDENADOS	06/2024			(4.166,61)	
	EMANUELA DE FREITAS PIMENTA	SALÁRIOS E ORDENADOS	06/2024			(4.242,60)	
	EMPRESA BRA DE BEN E PAG INST DE PAG LTDA	VALE ALIMENTAÇÃO - ITIRAPUÃ 02/22	06/2024			(3.619,00)	
	EMPRESA BRA DE BEN E PAG INST DE PAG LTDA	VALE ALIMENTAÇÃO - PREMIAÇÃO MARIA FERNANDA	06/2024			(450,00)	



Data	Nome	Descrição	Ref.	Identif.	↑ Entrada	↓ Saída	Saldo
	EMPRESA BRA DE BEN E PAG INST DE PAG LTDA	PREMIAÇÃO AMARIJUDO - ITIRAPUÁ 02/22	06/2024			(450,00)	1.607,34
10/07/24	MUNICIPIO DE ITIRAPUA	OFÍCIO N° 139/2024 REF AO COMPLEMENTO RESIDUAL DO MÊS DE JUNHO/2024	400		29.618,00		
	RESGATE	RESGATE RDC			1.000,00		
	52.135.239 LETICIA DA SILVA MELLO	SERVIÇOS DE GESTÃO DE ESCALAS MÉDICAS	29			(400,00)	
	APIC CONSULT E ASSESSORIA EM SAÚDE E SEG TRABLTD	MENSALIDADE SERVIÇOS E-SOCIAL - ITIRAPUA 02/2022	782			(150,00)	
	MARSSARO & NASCIMENTO SERVICOS CONTABEIS LTDA	SERVIÇOS CONTABEIS - ITIRAPUA 02/2022	625			(1.300,00)	30.375,34
11/07/24	OUTRAS DESPESAS	BOTINAS DE COURO 08 PARES P/ MOTORISTAS DE AMBULANCIA - ITIRAPUA 02/22 - 25.977.230.0001-36				(568,00)	
	OUTRAS DESPESAS	CALÇAS JEANS 16 UNID P/ MOTORISTAS DE AMBULANCIA - ITIRAPUA 02/22 - 50.105.920.0001-42	7			(1.040,00)	28.767,34
15/07/24	CLINICA MEDICA HARAN LTDA	COORDENAÇÃO TÉCNICA MÉDICA	161			(450,00)	
	CLINICA MEDICA ITIRAPUA LTDA	SERVICOS DE DIREÇÃO CLINICA	102			(3.000,00)	25.317,34
17/07/24	APIC CONSULT E ASSESSORIA EM SAÚDE E SEG TRABLTD	EXAMES ADMISSIONAIS E DEMISSIONAIS DOS COLABORADORES CONTRATADOS VIA CLT - ITIRAPUA JUNHO 2024	785			(428,05)	24.889,29
18/07/24	RODRIGO YOSHIUKI DA SILVA KURIHARA SOCIEDADE	SERVICOS REFERENTE A ASSESSORIA JURIDICA NÃO CONTENCIOSA	217			(2.000,00)	22.889,29
22/07/24	49.038.790 MARCOS ANTONIO MARTINS LOPES	APOIO TÉCNICO PROFISSIONAL LOCAL NOS SERVIÇOS DO INSTITUTO IPAGES NO MUNICIPIO DE ITIRAPUÁ	27			(3.600,00)	19.289,29
23/07/24	REQUER GESTAO E SERVICOS ADMINISTRATIVOS LTDA	APOIO ADMINISTRATIVO NO GERENCIAMENTO DOS RECURSOS HUMANOS	349			(1.819,00)	
	REQUER GESTAO E SERVICOS ADMINISTRATIVOS LTDA	APOIO ADMINISTRATIVO NA GESTAO DO CONTRATO ADMINISTRATIVO E MONITORAMENTO DO DESEMPENHO DAS METAS MENSAS	355			(8.900,00)	
	REQUER GESTAO E SERVICOS ADMINISTRATIVOS LTDA	APOIO ADMINISTRATIVO NA COORDENAÇÃO DE ESCALAS MÉDICAS	350			(2.116,00)	6.454,29
30/07/24	REEMBOLSOS PARA IPAGES - recursos próprios	QUADRO DE AVISO 06 UNID PARA ITIRAPUA 02/2022	13625813			(34,97)	
	REEMBOLSOS PARA IPAGES - recursos próprios	KIT DISPLAYS PORTA FOLHA PRONTUARIO PAREDE 03 UNID PARA ITIRAPUA 02/2022	62606			(71,94)	
	REEMBOLSOS PARA IPAGES - recursos próprios	CANETA FIXA POLIDA COM BASE 04 UNID PARA ITIRAPUA 02/2022	567			(82,62)	
	REEMBOLSOS PARA IPAGES - recursos próprios	CAIXA DE SUGESTÕES PAREDE 02 UNID PARA ITIRAPUA 02/2022	45030			(99,80)	6.164,96

  
 Carlos Alberto dos Santos Nascimento  
 CRC 1SP340581/O-2  
 CONTADOR



**INSTRUÇÕES:**

Serviço de Responsabilidade Técnica número 9602255 - ANOTAÇÃO/CONCESSÃO DE RESPONSABILIDADE TÉCNICA  
- Parcela 1 de 1  
- Profissional: **MAITE ILIDIA MOREIRA MONTEIRO DO CARMO**  
- CPD: 218426933  
- Instituição: 64539 - INSTITUTO PAULISTA DE APOIO A GESTAO DA SAUDE PUBLICA IPAGES  
NÃO RECEBER APÓS O VENCIMENTO.

Instituto Paulista de Apoio à Gestão da Saúde Pública - IPAGES CNPJ - 39.781.326/0001-39	
PRESTAÇÕES DE CONTAS EXERCÍCIO <u>06/2024</u>	
CONVÊNIO / CONTRATO: <u>02/22</u>	
CONTA DE ORIGEM:	
Banco: <u>156</u>	Ag.: <u>3195</u> C/C <u>6260-0</u>
Assinatura do responsável: <u>AJ</u>	

**Comprovante de Pagamento**



001 - 9

00190.00009 02806.588006 04710.575178 1 97650000024417

Nome pagador / CPF / CNPJ

INSTITUTO PAULISTA DE APOIO A GESTAO DA SAUDE PUBLICA IPAGES / 39.781.326/0001-39

Nome do beneficiário / CNPJ

Conselho Regional de Enfermagem de São Paulo / 44.413.680/0001-40

Nosso número	Número do documento	Vencimento	(-) Valor do documento	Data do documento
28065880004710575	37275572	02/07/2024	244,17	18/06/2024
Espécie Doc.	Acerte	Data proc	Carteira	Moeda
RC	N	18/06/2024	17	R\$

Autenticação - Recibo do Pagador

Corte na linha pontilhada

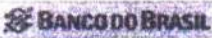

001 - 9

00190.00009 02806.588006 04710.575178 1 97650000024417

Local de Pagamento

Pagável em qualquer banco até o vencimento.

Cedente

Conselho Regional de Enfermagem de São Paulo / 44.413.680/0001-40

Data do documento	Número do documento	Espécie Doc.	Acerte	Data proc	Vencimento
18/06/2024	37275572	RC	N	18/06/2024	02/07/2024
Uso do Banco	Carteira	Moeda	Quantidade	(x) Valor	Agência / Código cedente
	17	R\$	1	244,17	3221-2 / 2195-4

Instruções (Texto de responsabilidade do cedente)

Serviço de Responsabilidade Técnica número 9602255 - ANOTAÇÃO/CONCESSÃO DE RESPONSABILIDADE TÉCNICA  
- Parcela 1 de 1  
- Profissional: **MAITE ILIDIA MOREIRA MONTEIRO DO CARMO**  
- CPD: 218426933  
- Instituição: 64539 - INSTITUTO PAULISTA DE APOIO A GESTAO DA SAUDE PUBLICA IPAGES  
NÃO RECEBER APÓS O VENCIMENTO.

(-) Desconto/Abatimento	0,00
(-) Outras deduções	0,00
(+) Mora/Multa	0,00
(-) Outros Acréscimos	0,00
(-) Valor cobrado	244,17

Sacado

INSTITUTO PAULISTA DE APOIO A GESTAO DA SAUDE PUBLICA IPAGES / 39.781.326/0001-39  
RUA ANTONIO TORRES PENEDO 780 SALA 01 SAO JOAQUIM  
14406-352 FRANCA SP Data de postagem: 24/06/2024



*Itirapuã*

*02/22*





**SICOOB**  
**SISTEMA DE COOPERATIVAS DE CRÉDITO DO BRASIL**  
**PLATAFORMA DE SERVIÇOS FINANCEIROS DO SICOOB - SISBR**

04/07/2024	<b>COMPROVANTE DE RESGATE</b>	15:06:38
<b>Cooperativa:</b>	3195 / SICOOB CREDICOCAPEC	
<b>Conta:</b>	62600 / INSTITUTO PAULISTA DE APOIO A GESTAO DA SAUDE PUBL	
<b>Modalidade:</b>	RDC Flexível	
<b>Aplicação:</b>	8	
<b>Data aplicação:</b>	25/06/2024	
<b>Data vencimento:</b>	02/06/2028	
<b>Data resgate:</b>	04/07/2024	
<b>Prazo dias:</b>	1.438	
<b>Taxa bruta:</b>	0,00	
<b>Taxa período:</b>	0,00	
<b>Valor aplicado:</b>	150.000,00	
<b>Resgate líquido:</b>	76.500,00	
<b>Juros:</b>	0,00	
<b>IOF:</b>	147,28	
<b>IRRF:</b>	14,20	
<b>Correção monetária:</b>	210,40	

OUVIDORIA SICOOB: 08007250996

**INSTITUTO PAULISTA DE APOIO A GESTAO DA SAUDE PUBLICA IPAGES**  
**CNPJ: 39.781.326/0001-39**  
**ANTONIO TORRES PENEDO, 780 SALA 01, SAO JOAQUIM, FRANCA-SP**  
**Demonstrativo de Pagamento**

Func.: 0041 - CARLA CRISTINA DA SILVA		Junho de 2024	
Cargo: TECNICO DE ENFERMAGEM		Matrícula:	CTPS: / 00169
Deplo.: 006 - CENTRO DE SAUDE - CS III		Admissão: 11/03/2024	CPF: 297.724.738-60

Código	Verbas	Referência	Vencimentos	Descontos
1	DIAS NORMAIS	30,00	3.325,00	
16	INSALUBRIDADE 20%	20,00	282,40	
998	I.N.S.S.	9,19		331,70
999	IMPOSTO DE RENDA	15,00		74,95

Instituto Paulista de Apoio à Gestão da Saúde Pública IPAGES  
 CNPJ - 39.781.326/0001-39

**PRESTAÇÕES DE CONTAS**  
 EXERCÍCIO 06/2024

CONVENIO/ CONTRATO: 02732

CONTA DE ORIGEM:

Banco: 256 Ag.: 9195 C/C 6260-0

Assinatura do responsável: *AF*

<b>Total de Vencimentos</b>	<b>Total de Descontos</b>
<b>3.607,40</b>	<b>406,65</b>
<b>Valor Líquido</b>	<b>3.200,75</b>

Recebi o valor líquido, acima descrito em 05,07,24 Assinatura: *Carla Cristina da Silva*

Salário Base	Sal. Contr. INSS	Base Cál. FGTS	F.G.T.S do Mês	Base Cál. IRRF	Faixa IRRF
<b>3.325,00</b>	<b>3.607,40</b>	<b>3.607,40</b>	<b>288,59</b>	<b>3.275,70</b>	<b>15,00</b>

**INSTITUTO PAULISTA DE APOIO A GESTAO DA SAUDE PUBLICA IPAGES**  
**CNPJ: 39.781.326/0001-39**  
**ANTONIO TORRES PENEDO, 780 SALA 01, SAO JOAQUIM, FRANCA-SP**  
**Demonstrativo de Pagamento**

Func.: 0003 - BRUNA MARIA DE PAULA LIMA		Junho de 2024	
Cargo: TECNICO DE ENFERMAGEM		Matrícula:	CTPS: / 00300
Deplo.: 007 - PSF UNIDADE I ITIRAPUA BENEDITO SAMPAIO		Admissão: 11/03/2024	CPF: 413.004.390-50

Código	Verbas	Referência	Vencimentos	Descontos
4	SALARIO MATERNIDADE	30,00	3.022,75	
8011	INSALUB 20% LIC. MATERN	20,00	282,40	
998	I.N.S.S.	8,94		295,43
999	IMPOSTO DE RENDA	7,50		36,09

Instituto Paulista de Apoio à Gestão da Saúde Pública IPAGES  
 CNPJ - 39.781.326/0001-39

**PRESTAÇÕES DE CONTAS**  
 EXERCÍCIO 06/2024

CONVENIO/ CONTRATO: 02732

CONTA DE ORIGEM:

Banco: 256 Ag.: 9195 C/C 6260-0

Assinatura do responsável: *AF*

<b>Total de Vencimentos</b>	<b>Total de Descontos</b>
<b>3.305,15</b>	<b>331,52</b>
<b>Valor Líquido</b>	<b>2.973,63</b>

Recebi o valor líquido, acima descrito em 1/1 Assinatura: *Bruna Lima*

Salário Base	Sal. Contr. INSS	Base Cál. FGTS	F.G.T.S do Mês	Base Cál. IRRF	Faixa IRRF
<b>3.022,75</b>	<b>3.305,15</b>	<b>3.305,15</b>	<b>264,41</b>	<b>3.009,72</b>	<b>7,50</b>



# Cartão de Ponto

DE 01/06/2024 ATÉ 30/06/2024

NOME DO FUNCIONÁRIO: CARLA CRISTINA DA SILVA  
NOME DO DEPARTAMENTO: ITIRAPUÃ - CENTRO DE SAUDE III

NOME DO CARGO: TÉCNICO EM ENFERMAGEM

HORÁRIO DE TRABALHO

	ENT. 1	SAÍ. 1	ENT. 2	SAÍ. 2
SEG	07:00	12:00	13:00	19:00
TER	07:00	12:00	13:00	19:00
QUA	07:00	12:00	13:00	19:00
QUI	07:00	12:00	13:00	19:00
SEX	07:00	12:00	13:00	19:00
SAB	07:00	12:00	13:00	19:00
DOM	07:00	12:00	13:00	19:00

DIA	ENT. 1	SAÍ. 1	ENT. 2	SAÍ. 2	ENT. 3	SAÍ. 3	TOTAL NORMAIS <sup>N</sup>	TOTAL TRABALHADO	TOTAL NOTURNO <sup>N</sup>	HORAS PREVISTAS	DIA FALTA	FALTA E ATRASO	ABONO	EXTRA DIURNA	EXTRA NOTURNA <sup>N</sup>	BANCO TOTAL	BANCO SALDO
01/06/24 - SAB	Folga						11:01	11:34	00:08	11:00						00:34	23:15
02/06/24 - DOM	06:53	12:11	13:06	19:22													23:49
03/06/24 - SEG	Folga						11:01	11:09	00:07	11:00							23:49
04/06/24 - TER	06:54	12:12	13:10	19:01													23:49
05/06/24 - QUA	Folga						11:00	11:27		11:00						00:27	24:16
06/06/24 - QUI	07:00	12:14	13:12	19:25													24:16
07/06/24 - SEX	Folga						11:01	11:13	00:05	11:00						00:13	24:29
08/06/24 - SAB	06:56	12:25	13:21	19:05													24:29
09/06/24 - DOM	Folga						11:00	11:38	00:02	11:00						00:38	25:07
10/06/24 - SEG	06:58	12:14	13:08	19:30 (I)													25:07
11/06/24 - TER	Folga						11:01	11:27	00:11	11:00						00:27	25:34
12/06/24 - QUA	06:50	12:22	13:20	19:15													25:34
13/06/24 - QUI	Folga						11:01	11:23	00:07	11:00						00:23	25:57
14/06/24 - SEX	06:54	12:20	13:17	19:14													25:57
15/06/24 - SAB	Folga						11:01	11:21	00:07	11:00						00:21	26:18
16/06/24 - DOM	06:54	12:55	13:51	19:11													26:18
17/06/24 - SEG	Folga						10:31	10:31		11:00						-00:29	25:49
18/06/24 - TER	07:45	12:15	13:13	19:14													25:49
19/06/24 - QUA	Folga						11:01	11:47	00:07	11:00						00:47	26:36
20/06/24 - QUI	06:54	12:11	13:11	19:41													26:36
21/06/24 - SEX	Folga						11:01	11:39	00:07	11:00						00:39	27:15
22/06/24 - SAB	06:54	12:24	13:20	19:29													27:15
23/06/24 - DOM	Folga						11:02	11:22	00:14	11:00						00:22	27:37
24/06/24 - SEG	06:48	12:12	13:09	19:07													27:37
25/06/24 - TER	Folga						11:01	12:00	00:11	11:00						01:00	28:37
26/06/24 - QUA	06:50	12:12	13:09	19:47													28:37
27/06/24 - QUI	Folga						11:02	11:19	00:15	11:00						00:19	28:56
28/06/24 - SEX	06:47	12:18	13:13	19:01													28:56
29/06/24 - SAB	Folga						11:01	11:13	00:08	11:00						00:13	29:09
30/06/24 - DOM	06:53	12:30	13:26	19:02													29:09
<b>TOTAIS</b>							<b>164:45</b>	<b>171:03</b>	<b>01:49</b>	<b>165:00</b>						<b>05:54</b>	<b>29:09</b>

(I)=Incluído, (P)=Pré-assinalado, (M)=Coletor REP-P Mobile/Web, (C)=Coletor REP-P (iDFace/iDFlex)

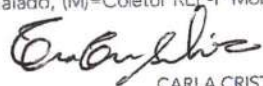

CARLA CRISTINA DA SILVA

INSTITUTO PAULISTA DE APOIO A GESTÃO DA SAÚDE PÚBLICA



# Cartão de Ponto

DE 01/06/2024 ATÉ 30/06/2024

NOME DO FUNCIONÁRIO: BRUNA MARIA DE PAULA LIMA  
NOME DO DEPARTAMENTO: ITIRAPUA - ESF I

NOME DO CARGO: TÉCNICO EM ENFERMAGEM

HORÁRIO DE TRABALHO

	ENT. 1	SAÍ. 1	ENT. 2	SAÍ. 2
SEG	08:00	12:00	13:00	17:00
TER	08:00	12:00	13:00	17:00
QUA	08:00	12:00	13:00	17:00
QUI	08:00	12:00	13:00	17:00
SEX	08:00	12:00	13:00	17:00
SAB				
DOM				

DIA	ENT. 1	SAÍ. 1	ENT. 2	SAÍ. 2	ENT. 3	SAÍ. 3	TOTAL NORMALIS <sup>N</sup>	TOTAL TRABALHADO	TOTAL NOTURNO <sup>N</sup>	HORAS PREVISTAS	DIA FALTA	FALTA E ATRASO	ABONO	EXTRA DIURNA	EXTRA NOTURNA <sup>N</sup>	BANCO TOTAL	BANCO SALDO
01/06/24 - SAB	Licença Maternidade																-04:08
02/06/24 - DOM	Licença Maternidade																-04:08
03/06/24 - SEG	Licença Maternidade		Licença Maternidade							08:00							-04:08
04/06/24 - TER	Licença Maternidade		Licença Maternidade							08:00							-04:08
05/06/24 - QUA	Licença Maternidade		Licença Maternidade							08:00							-04:08
06/06/24 - QUI	Licença Maternidade		Licença Maternidade							08:00							-04:08
07/06/24 - SEX	Licença Maternidade		Licença Maternidade							08:00							-04:08
08/06/24 - SAB	Licença Maternidade																-04:08
09/06/24 - DOM	Licença Maternidade																-04:08
10/06/24 - SEG	Licença Maternidade		Licença Maternidade							08:00							-04:08
11/06/24 - TER	Licença Maternidade		Licença Maternidade							08:00							-04:08
12/06/24 - QUA	Licença Maternidade		Licença Maternidade							08:00							-04:08
13/06/24 - QUI	Licença Maternidade		Licença Maternidade							08:00							-04:08
14/06/24 - SEX	Licença Maternidade		Licença Maternidade							08:00							-04:08
15/06/24 - SAB	Licença Maternidade																-04:08
16/06/24 - DOM	Licença Maternidade																-04:08
17/06/24 - SEG	Licença Maternidade		Licença Maternidade							08:00							-04:08
18/06/24 - TER	Licença Maternidade		Licença Maternidade							08:00							-04:08
19/06/24 - QUA	Licença Maternidade		Licença Maternidade							08:00							-04:08
20/06/24 - QUI	Licença Maternidade		Licença Maternidade							08:00							-04:08
21/06/24 - SEX	Licença Maternidade		Licença Maternidade							08:00							-04:08
22/06/24 - SAB	Licença Maternidade																-04:08
23/06/24 - DOM	Licença Maternidade																-04:08
24/06/24 - SEG	Licença Maternidade		Licença Maternidade							08:00							-04:08
25/06/24 - TER	Licença Maternidade		Licença Maternidade							08:00							-04:08
26/06/24 - QUA	Licença Maternidade		Licença Maternidade							08:00							-04:08
27/06/24 - QUI	Licença Maternidade		Licença Maternidade							08:00							-04:08
28/06/24 - SEX	Licença Maternidade		Licença Maternidade							08:00							-04:08
29/06/24 - SAB	Licença Maternidade																-04:08
30/06/24 - DOM	Licença Maternidade																-04:08
<b>TOTAIS</b>										<b>160:00</b>							<b>-04:08</b>

((I))=Incluído, (P)=Pré-assinalado, (M)=Coletor REP-P Mobile/Web, (C)=Coletor REP-P (iDFace/iDFlex)

*Bruna Lima*

BRUNA MARIA DE PAULA LIMA

INSTITUTO PAULISTA DE APOIO A GESTAO DA SAUDE PUBLICA

**SICOOB**  
**SISTEMA DE COOPERATIVAS DE CRÉDITO DO BRASIL**  
**PLATAFORMA DE SERVIÇOS FINANCEIROS DO SICOOB - SISBR**  
**COMPROVANTE PAGAMENTO PIX**

**Pagador**

Nome: INSTITUTO PAULISTA DE APOIO A GESTAO DA SAUDE PUBL  
CPF/CNPJ: 39.781.326/0001-39  
Instituição: COOPERATIVA DE CRÉDITO CREDICOCAPEC  
ISPB: 67096909

**Destinatário**

Nome: CARLA CRISTINA DA SILVA  
CPF/CNPJ: \*\*\*.724.738-\*\*  
Instituição: BANCO DO BRASIL S.A.  
ISPB: 00000000  
Agência: 6730  
Conta: 6.208-1

**Dados Pagamento**

Data do Pagamento: 04/07/2024 - 15:10:07  
Valor do Pagamento: 3200,75

**Descrição:** SALARIO 06 2024 CARLA CRISTINA  
**ID Transação:** E67096909202407041102c7e6UOONQm0  
OUVIDORIA SICOOB: 08007250996



**SICOOB**  
**SISTEMA DE COOPERATIVAS DE CRÉDITO DO BRASIL**  
**PLATAFORMA DE SERVIÇOS FINANCEIROS DO SICOOB - SISBR**  
**COMPROVANTE PAGAMENTO PIX**

**Pagador**

Nome: INSTITUTO PAULISTA DE APOIO A GESTAO DA SAUDE PUBL  
CPF/CNPJ: 39.781.326/0001-39  
Instituição: COOPERATIVA DE CRÉDITO CREDICOCAPEC  
ISPB: 67096909

**Pagamento**

Pix via chave  
Tipo chave: CPF/CNPJ  
Chave: \*\*\*.804.398-\*\*

**Destinatário**

Nome: Bruna Maria de Paula Lima  
CPF/CNPJ: \*\*\*.804.398-\*\*  
Instituição: NU PAGAMENTOS S.A.  
ISPB: 18236120

**Dados Pagamento**

Data do Pagamento: 04/07/2024 - 15:10:06  
Valor do Pagamento: 2973,63

**Descrição:**

SALARIO 06 2024 BRUNA MARIA

**ID Transação:**

E67096909202407041059twOdLzKGXoy

OUVIDORIA SICOOB: 08007250996

**INSTITUTO PAULISTA DE APOIO A GESTAO DA SAUDE PUBLICA IPAGES**

CNPJ: 39.781.326/0001-39

ANTONIO TORRES PENEDO, 780 SALA 01, SAO JOAQUIM, FRANCA-SP

Demonstrativo de Pagamento

Func.: 0025 - DANIEL JOSE DOS SANTOS

Junho de 2024

Cargo: MOTORISTA DE AMBULANCIA

Matricula:

CTPS: 0039064 / 00169

Deplo.: 006 - CENTRO DE SAUDE - CS III

Admissao: 11/03/2024

CPF: 268.076.828-08

Código	Verbas	Referência	Vencimentos	Descontos	
1	DIAS NORMAIS	30,00	1.941,61		
854	REFLEXO ADIC. NOTURNO DSR	0,00	4,97		
8125	REFLEXO HORAS EXTRAS DSR	0:00	71,88		
203	HORAS EXTRAS 60%	22:13	359,40		
16	INSALUBRIDADE 20%	20,00	282,40		
30	ADICIONAL NOTURNO 50%	4:55	24,87		
998	I.N.S.S.	8,23		221,03	
		Instituto Paulista de Apoio à Gestão da Saúde Pública - IPAGES CNPJ: 39.781.326/0001-39			
		PRESTAÇÕES DE CONTAS EXERCÍCIO 06/2024			
		CONVENIO / CONTRATO: 02182			
		CONTA DE ORIGEM: Banco: 756 A/C: 3195 C/C: 0260-0			
		Assinatura do responsável: [Assinatura]			
			Total de Vencimentos	Total de Descontos	
			<b>2.685,13</b>	<b>221,03</b>	
			<b>Valor Líquido 2.464,10</b>		
Recebi o valor líquido, acima descrito em <u>05/07/24</u> Assinatura: [Assinatura]					
Salário Base	Sal. Contr. INSS	Base Cál. FGTS	F.G.T.S de Mes	Base Cál. IRRF	Falsa IRRF
1.941,61	2.685,13	2.685,13	214,81	2.464,10	0,00

# Cartão de Ponto

DE 01/06/2024 ATÉ 30/06/2024

NOME DO FUNCIONÁRIO: DANIEL JOSÉ DOS SANTOS  
 NOME DO DEPARTAMENTO: ITIRAPUÃ - CENTRO DE SAÚDE III

NOME DO CARGO: MOTORISTA DE AMBULANCIA

HORÁRIO DE TRABALHO

	ENT. 1	SAÍ. 1	ENT. 2	SAÍ. 2
SEG	07:00	12:00	13:00	19:00
TER	07:00	12:00	13:00	19:00
QUA	07:00	12:00	13:00	19:00
QUI	07:00	12:00	13:00	19:00
SEX	07:00	12:00	13:00	19:00
SAB	07:00	12:00	13:00	19:00
DOM	07:00	12:00	13:00	19:00

DIA	ENT. 1	SAÍ. 1	ENT. 2	SAÍ. 2	ENT. 3	SAÍ. 3	TOTAL NORMAIS <sup>N</sup>	TOTAL TRABALHADO	TOTAL NOTURNO <sup>N</sup>	HORAS PREVISTAS	DIA FALTA	FALTA E ATRASSO	ABONO	EXTRA DIURNA	EXTRA NOTURNA <sup>N</sup>	BANCO TOTAL	BANCO SALDO
01/06/24 - SAB	Folga						11:00	11:19		11:00							32:18
02/06/24 - DOM	Folga	06:44	12:59	13:56	19:00											00:19	32:37
03/06/24 - SEG	Folga	06:39	11:18	12:08	19:00		11:00	11:31		11:00						00:31	32:37
04/06/24 - TER	Folga	06:39	11:18	12:08	19:00		11:00	11:31		11:00						00:31	33:08
05/06/24 - QUA	Folga	06:44	11:14	12:05	19:06		11:00	11:31		11:00						00:31	33:08
06/06/24 - QUI	Folga	06:44	11:14	12:05	19:06		11:00	11:31		11:00						00:31	33:39
07/06/24 - SEX	Folga	06:58	11:01	11:58	19:00		11:00	11:05		11:00							33:39
08/06/24 - SAB	Folga	06:58	11:01	11:58	19:00		11:00	11:05		11:00							33:39
09/06/24 - DOM	Folga	05:18	12:09	13:10	17:21		11:00	11:02		11:00							33:39
10/06/24 - SEG	Folga	05:18	12:09	13:10	17:21		11:00	11:02		11:00							33:39
11/06/24 - TER	Folga	05:29	11:42	12:41	19:00 (I)	22:03	11:00	12:32		11:00							33:39
12/06/24 - QUA	Folga	05:29	11:42	12:41	19:00 (I)	22:03	11:00	12:32		11:00							33:39
13/06/24 - QUI	Folga	05:28	12:09	13:09	17:35		11:00	11:07		11:00							33:39
14/06/24 - SEX	Folga	05:28	12:09	13:09	17:35		11:00	11:07		11:00							33:39
15/06/24 - SAB	Folga	05:28	12:09	13:09	17:35		11:00	11:07		11:00							33:39
16/06/24 - DOM	Banco			Banco						11:00						-11:00	22:39
17/06/24 - SEG	Folga	06:45	12:15	13:11	19:00		11:00	11:19		11:00						00:19	22:39
18/06/24 - TER	Folga	06:45	12:15	13:11	19:00		11:00	11:19	00:09	11:00						00:19	22:58
19/06/24 - QUA	Folga	06:42	12:17	13:16	19:00		11:00	11:19		11:00						00:19	22:58
20/06/24 - QUI	Folga	06:42	12:17	13:16	19:00		11:00	11:19	04:46	11:00						00:19	23:17
21/06/24 - SEX	Folga	20:01	02:10					06:09		11:00							23:17
22/06/24 - SAB	Banco			Banco						11:00						-11:00	12:17
23/06/24 - DOM	Folga	06:44	11:57	12:55	19:00	22:24	11:00	11:18		11:00							12:17
24/06/24 - SEG	Folga	06:44	11:57	12:55	19:00	22:24	11:00	11:18		11:00							12:17
25/06/24 - TER	Folga	06:49	11:00	12:03	19:00		11:00	11:08		11:00							12:17
26/06/24 - QUA	Folga	06:49	11:00	12:03	19:00		11:00	11:08		11:00							12:17
27/06/24 - QUI	Folga	06:51	11:40	12:35	19:00	21:50	11:00	11:14		11:00							12:17
28/06/24 - SEX	Folga	06:51	11:40	12:35	19:00	21:50	11:00	11:14		11:00							12:17
29/06/24 - SAB	Folga	06:51	11:40	12:35	19:00	21:50	11:00	11:14		11:00							12:17
30/06/24 - DOM	Folga	06:51	11:11	12:09	19:00		11:00	11:11		11:00						00:11	12:28
<b>TOTAIS</b>							<b>143:00</b>	<b>156:53</b>	<b>04:55</b>	<b>165:00</b>						<b>-19:50</b>	<b>12:28</b>

(I)=Incluído, (P)=Pré-assinalado, (M)=Coletor REP-P Mobile/Web, (C)=Coletor REP-P (iDface/iDFlex)

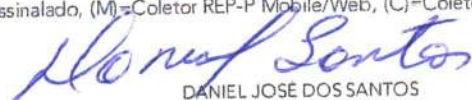
  
 DANIEL JOSÉ DOS SANTOS

  
 INSTITUTO PAULISTA DE APOIO A GESTÃO DA SAÚDE PÚBLICA



**SICOOB**  
**SISTEMA DE COOPERATIVAS DE CRÉDITO DO BRASIL**  
**PLATAFORMA DE SERVIÇOS FINANCEIROS DO SICOOB - SISBR**  
**COMPROVANTE PAGAMENTO PIX**

**Pagador**

Nome: INSTITUTO PAULISTA DE APOIO A GESTAO DA SAUDE PUBL  
CPF/CNPJ: 39.781.326/0001-39  
Instituição: COOPERATIVA DE CRÉDITO CREDICOCAPEC  
ISPB: 67096909

**Destinatário**

Nome: DANIEL JOSÉ DOS SANTOS  
CPF/CNPJ: \*\*\*.076.828-\*\*  
Instituição: NU PAGAMENTOS S.A.  
ISPB: 18236120  
Agência: 1  
Conta: 73.440.106-7

**Dados Pagamento**

Data do Pagamento: 04/07/2024 - 15:10:08  
Valor do Pagamento: 2464,10

**Descrição:** SALARIO 06 2024 DANIEL JOSE  
**ID Transação:** E67096909202407041102jz1AjdjioGA

OUVIDORIA SICOOB: 08007250996

**INSTITUTO PAULISTA DE APOIO A GESTAO DA SAUDE PUBLICA IPAGES**  
**CNPJ: 39.781.326/0001-39**  
**ANTONIO TORRES PENEDO, 780 SALA 01, SAO JOAQUIM, FRANCA-SP**  
**Demonstrativo de Pagamento**

Func.: 0036 - EMANUELA DE FREITAS PIMENTA			Junho de 2024																	
Cargo: ENFERMEIRO			Matrícula:	CTPS: 0017105 / 00300																
Deplo.: 006 - CENTRO DE SAUDE - CS III			Admissão: 11/03/2024	CPF: 352.094.730-21																
Código	Verbas	Referência	Vencimentos	Descontos																
1	DIAS NORMAIS	30,00	4.750,00																	
16	INSALUBRIDADE 20%	20,00	282,40																	
998	I.N.S.S.	10,40		523,35																
999	IMPOSTO DE RENDA	22,50		266,45																
			<table border="1"> <tr> <td colspan="2">Instituto Paulista de Apoio à Gestão da Saúde Pública - IPAGES</td> </tr> <tr> <td colspan="2">CNPJ: 39.781.326/0001-39</td> </tr> <tr> <td colspan="2">PRESTAÇÕES DE CONTAS</td> </tr> <tr> <td colspan="2">EXERCÍCIO 06/2024</td> </tr> <tr> <td>CONVENIO / CONTRATO:</td> <td>07/22</td> </tr> <tr> <td>CONTA DE ORIGEM:</td> <td></td> </tr> <tr> <td>Banco: 256 Agência: 3195 c/c 6260-0</td> <td></td> </tr> <tr> <td>Assinatura do responsável:</td> <td>AP</td> </tr> </table>		Instituto Paulista de Apoio à Gestão da Saúde Pública - IPAGES		CNPJ: 39.781.326/0001-39		PRESTAÇÕES DE CONTAS		EXERCÍCIO 06/2024		CONVENIO / CONTRATO:	07/22	CONTA DE ORIGEM:		Banco: 256 Agência: 3195 c/c 6260-0		Assinatura do responsável:	AP
Instituto Paulista de Apoio à Gestão da Saúde Pública - IPAGES																				
CNPJ: 39.781.326/0001-39																				
PRESTAÇÕES DE CONTAS																				
EXERCÍCIO 06/2024																				
CONVENIO / CONTRATO:	07/22																			
CONTA DE ORIGEM:																				
Banco: 256 Agência: 3195 c/c 6260-0																				
Assinatura do responsável:	AP																			
			<b>Total de Vencimentos</b>	<b>Total de Descontos</b>																
			<b>5.032,40</b>	<b>789,80</b>																
			<b>Valor Líquido</b>	<b>4.242,60</b>																
Recebi o valor líquido, acima descrito em <u>05/07/24</u> Assinatura: <u>Emanuela Freitas Pimenta</u>																				
Salário Base	Sal. Contr. INSS	Base Cál. FGTS	F.G.T.S do Mês	Base Cál. IRRF	Faixa IRRF															
<b>4.750,00</b>	<b>5.032,40</b>	<b>5.032,40</b>	<b>402,59</b>	<b>4.129,87</b>	<b>22,50</b>															

**INSTITUTO PAULISTA DE APOIO A GESTAO DA SAUDE PUBLICA IPAGES**  
**CNPJ: 39.781.326/0001-39**  
**ANTONIO TORRES PENEDO, 780 SALA 01, SAO JOAQUIM, FRANCA-SP**  
**Demonstrativo de Pagamento**

Func.: 0060 - FABIANA DOS SANTOS NUNES			Junho de 2024																	
Cargo: TECNICO DE ENFERMAGEM			Matrícula:	CTPS: 3234033 / 3022																
Deplo.: 007 - PSF UNIDADE I ITIRAPUA BENEDITO SAMPAIO			Admissão: 21/05/2024	CPF: 323.403.330-22																
Código	Verbas	Referência	Vencimentos	Descontos																
1	DIAS NORMAIS	30,00	3.022,72																	
16	INSALUBRIDADE 20%	20,00	282,40																	
998	I.N.S.S.	8,94		295,43																
999	IMPOSTO DE RENDA	7,50		36,08																
			<table border="1"> <tr> <td colspan="2">Instituto Paulista de Apoio à Gestão da Saúde Pública - IPAGES</td> </tr> <tr> <td colspan="2">CNPJ: 39.781.326/0001-39</td> </tr> <tr> <td colspan="2">PRESTAÇÕES DE CONTAS</td> </tr> <tr> <td colspan="2">EXERCÍCIO 06/2024</td> </tr> <tr> <td>CONVENIO / CONTRATO:</td> <td>07/22</td> </tr> <tr> <td>CONTA DE ORIGEM:</td> <td></td> </tr> <tr> <td>Banco: 256 Agência: 3195 c/c 6260-0</td> <td></td> </tr> <tr> <td>Assinatura do responsável:</td> <td>AP</td> </tr> </table>		Instituto Paulista de Apoio à Gestão da Saúde Pública - IPAGES		CNPJ: 39.781.326/0001-39		PRESTAÇÕES DE CONTAS		EXERCÍCIO 06/2024		CONVENIO / CONTRATO:	07/22	CONTA DE ORIGEM:		Banco: 256 Agência: 3195 c/c 6260-0		Assinatura do responsável:	AP
Instituto Paulista de Apoio à Gestão da Saúde Pública - IPAGES																				
CNPJ: 39.781.326/0001-39																				
PRESTAÇÕES DE CONTAS																				
EXERCÍCIO 06/2024																				
CONVENIO / CONTRATO:	07/22																			
CONTA DE ORIGEM:																				
Banco: 256 Agência: 3195 c/c 6260-0																				
Assinatura do responsável:	AP																			
			<b>Total de Vencimentos</b>	<b>Total de Descontos</b>																
			<b>3.305,12</b>	<b>331,51</b>																
			<b>Valor Líquido</b>	<b>2.973,61</b>																
BANCO DO BRASIL 1 conta corrente: 5289-2 Agência: 2291 - 2																				
Recebi o valor líquido, acima descrito em <u>05/07/2024</u> Assinatura: <u>Fabiana dos Santos Nunes</u>																				
Salário Base	Sal. Contr. INSS	Base Cál. FGTS	F.G.T.S do Mês	Base Cál. IRRF	Faixa IRRF															
<b>3.022,72</b>	<b>3.305,12</b>	<b>3.305,12</b>	<b>264,40</b>	<b>3.009,69</b>	<b>7,50</b>															

# Cartão de Ponto

Control **iD**

DE 01/06/2024 ATÉ 30/06/2024

Página 08 de 38  
Emitido em 01/07/2024 às 15:00

NOME DO FUNCIONÁRIO: EMANUELA DE FREITAS PIMENTA  
NOME DO DEPARTAMENTO: ITIRAPUÃ - CENTRO DE SAUDE III

NOME DO CARGO: ENFERMAGEM

HORÁRIO DE TRABALHO

	ENT. 1	SAÍ. 1	ENT. 2	SAÍ. 2
SEG	07:00	12:00	13:00	19:00
TER	07:00	12:00	13:00	19:00
QUA	07:00	12:00	13:00	19:00
QUI	07:00	12:00	13:00	19:00
SEX	07:00	12:00	13:00	19:00
SAB	07:00	12:00	13:00	19:00
DOM	07:00	12:00	13:00	19:00

DIA	ENT. 1	SAÍ. 1	ENT. 2	SAÍ. 2	ENT. 3	SAÍ. 3	TOTAL NORMAIS <sup>M</sup>	TOTAL TRABALHADO	TOTAL NOTURNO <sup>N</sup>	HORAS PREVISTAS	DIA FALTA	FALTA E ATRASO	ABONO	EXTRA DIURNA	EXTRA NOTURNA <sup>N</sup>	BANCO TOTAL	BANCO SALDO
01/06/24 - SAB	Folga						11:00	11:13		11:00						00:13	17:03
02/06/24 - DOM	Folga	11:28	12:28 (I)	19:23													17:16
03/06/24 - SEG	Folga						10:41	10:41		11:00						-00:19	16:57
04/06/24 - TER	Folga	11:12	12:15	19:01													16:57
05/06/24 - QUA	Folga						11:00	11:05		11:00							16:57
06/06/24 - QUI	Folga	07:08	11:24	12:36	19:25												16:57
07/06/24 - SEX	Folga						10:46	10:46		11:00						-00:14	16:43
08/06/24 - SAB	Folga	07:14	13:31	14:37	19:06												16:43
09/06/24 - DOM	Folga						10:49	10:49		11:00						-00:11	16:32
10/06/24 - SEG	Folga	07:10	11:21	12:24	19:02												16:32
11/06/24 - TER	Folga						11:00	11:05		11:00							16:32
12/06/24 - QUA	Folga	07:02	11:31	12:33	19:09												16:32
13/06/24 - QUI	Folga						10:51	10:51		11:00							16:32
14/06/24 - SEX	Folga	07:06	11:31	12:34	19:00 (I)												16:32
15/06/24 - SAB	Folga						11:00	11:38		11:00						00:38	17:10
16/06/24 - DOM	Folga	12:38 (I)	13:38	19:45													17:10
17/06/24 - SEG	Folga						11:00	11:02		11:00							17:10
18/06/24 - TER	Folga	07:00	11:20	12:29	19:11												17:10
19/06/24 - QUA	Folga						11:00	10:59		11:00							17:10
20/06/24 - QUI	Folga	07:12	11:26	12:28	19:13												17:10
21/06/24 - SEX	Folga						11:00	11:09		11:00							17:10
22/06/24 - SAB	Folga	07:10	11:18	12:28	19:29												17:10
23/06/24 - DOM	Folga						11:00	11:09		11:00							17:10
24/06/24 - SEG	Folga	07:06	11:10	12:11	19:16											00:27	17:37
25/06/24 - TER	Folga						11:00	11:27		11:00							17:37
26/06/24 - QUA	Folga	07:07	11:03	12:06	19:37												17:37
27/06/24 - QUI	Folga						10:52	10:52		11:00							17:37
28/06/24 - SEX	Folga	07:09	11:12	12:12	19:01												17:37
29/06/24 - SAB	Folga						09:00	09:00		11:00						-02:00	15:37
30/06/24 - DOM	Folga	07:16	12:42	15:28	19:02												15:37
<b>TOTAIS</b>							<b>161:59</b>	<b>163:46</b>		<b>165:00</b>						<b>-01:26</b>	<b>15:37</b>

(I)=Incluído, (P)=Pré-assinalado, (M)=Coletor REP-P Mobile/Web, (C)=Coletor REP-P (iDFace/iDFlex)

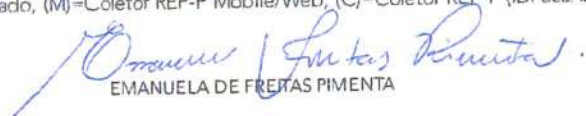
  
EMANUELA DE FREITAS PIMENTA

  
INSTITUTO PAULISTA DE APOIO A GESTAO DA SAUDE PUBLICA



# Cartão de Ponto

NOME DO FUNCIONÁRIO: FABIANA DOS SANTOS NUNES  
NOME DO DEPARTAMENTO: ITIRAPUA - ESF I

NOME DO CARGO: TÉCNICO EM ENFERMAGEM

HORÁRIO DE TRABALHO

SEG	ENT. 1	SAÍ. 1	ENT. 2	SAÍ. 2
TER	07:00	12:00	14:00	17:00
QUA	07:00	12:00	14:00	17:00
QUI	07:00	12:00	14:00	17:00
SEX	07:00	12:00	14:00	17:00
SAB				
DOM				

DIA	ENT. 1	SAÍ. 1	ENT. 2	SAÍ. 2	ENT. 3	SAÍ. 3	TOTAL NORMAIS <sup>N</sup>	TOTAL TRABALHADO	TOTAL NOTURNO <sup>N</sup>	HORAS PREVISTAS	DIA FALTA	FALTA E ATRASO	ABONO	EXTRA DIURNA	EXTRA NOTURNA <sup>N</sup>	BANCO TOTAL	BANCO SALDO
01/06/24 - SAB	Folga																
02/06/24 - DOM	Folga																
03/06/24 - SEG	06:58 (I)	11:01 (I)	13:00 (I)	17:00 (I)			08:00	08:03		08:00							
04/06/24 - TER	06:55 (I)	11:03 (I)	13:04 (I)	17:02 (I)			08:00	08:06		08:00							
05/06/24 - QUA	06:59 (I)	11:00 (I)	13:00 (I)	17:01 (I)			08:00	08:02		08:00							
06/06/24 - QUI	07:00 (I)	10:59 (I)	12:59 (I)	17:05 (I)			08:00	08:05		08:00							
07/06/24 - SEX	06:49 (I)	11:05 (I)	13:05 (I)	17:00 (I)			08:00	08:11		08:00						00:11	00:11
08/06/24 - SAB	Folga																
09/06/24 - DOM	Folga																
10/06/24 - SEG	07:00 (I)	11:00 (I)	11:58	16:04 (I)			08:00	08:06		08:00							
11/06/24 - TER	06:47	11:02	12:56	17:03			08:00	08:22		08:00						00:22	00:33
12/06/24 - QUA	06:46	11:04	12:34	17:10			08:00	08:54		08:00						00:54	01:27
13/06/24 - QUI	06:48	11:02	12:46	17:10			08:00	08:38		08:00						00:38	02:05
14/06/24 - SEX	06:59	11:13	12:59	17:02			08:00	08:17		08:00						00:17	02:22
15/06/24 - SAB	Folga																
16/06/24 - DOM	Folga																
17/06/24 - SEG	06:37	11:05	12:46	17:04			08:00	08:46		08:00						00:46	03:08
18/06/24 - TER	06:36	11:01	12:54	17:07			08:00	08:38		08:00						00:38	03:46
19/06/24 - QUA	06:37	11:06	12:47	17:03			08:00	08:45		08:00						00:45	04:31
20/06/24 - QUI	06:39	11:03	12:59	17:02			08:00	08:27		08:00						00:27	04:58
21/06/24 - SEX	06:55	11:01	12:56	17:01			08:00	08:11		08:00						00:11	05:09
22/06/24 - SAB	Folga																
23/06/24 - DOM	Folga																
24/06/24 - SEG	07:17	11:01	12:43	17:11			08:00	08:12		08:00						00:12	05:21
25/06/24 - TER	06:57	11:02	12:57	17:04			08:00	08:12		08:00						00:12	05:33
26/06/24 - QUA	06:58	11:03	12:56	17:02			08:00	08:11		08:00						00:11	05:44
27/06/24 - QUI	06:59	11:01	12:56	17:06			08:00	08:12		08:00						00:12	05:56
28/06/24 - SEX	06:55	11:01	12:57	17:00			08:00	08:09		08:00							05:56
29/06/24 - SAB	Folga																05:56
30/06/24 - DOM	Folga																05:56
<b>TOTAIS</b>							<b>160:00</b>	<b>166:27</b>		<b>160:00</b>						<b>05:56</b>	<b>05:56</b>

(I)=Incluído, (P)=Pré-assinalado, (M)=Coletor REP-P Mobile/Web, (C)=Coletor REP-P (iDface/iDFlex)

*Fabiana dos Santos Nunes*  
FABIANA DOS SANTOS NUNES

INSTITUTO PAULISTA DE APOIO A GESTÃO DA SAÚDE PÚBLICA

**SICOOB**  
**SISTEMA DE COOPERATIVAS DE CRÉDITO DO BRASIL**  
**PLATAFORMA DE SERVIÇOS FINANCEIROS DO SICOOB - SISBR**  
**COMPROVANTE PAGAMENTO PIX**

**Pagador**

Nome: INSTITUTO PAULISTA DE APOIO A GESTAO DA SAUDE PUBL  
CPF/CNPJ: 39.781.326/0001-39  
Instituição: COOPERATIVA DE CRÉDITO CREDICOCAPEC  
ISPB: 67096909

**Pagamento**

Pix via chave  
Tipo chave: CPF/CNPJ  
Chave: \*\*\*.094.738-\*\*

**Destinatário**

Nome: EMANUELA DE FREITAS PIMENTA  
CPF/CNPJ: \*\*\*.094.738-\*\*  
Instituição: CAIXA ECONOMICA FEDERAL  
ISPB: 00360305

**Dados Pagamento**

Data do Pagamento: 04/07/2024 - 15:10:09  
Valor do Pagamento: 4242,60

**Descrição:** SALARIO 06 2024 EMANUELA DE FREITAS  
**ID Transação:** E67096909202407041103uJKDCiQLyIz

OUVIDORIA SICOOB: 08007250996

**SICOOB**  
**SISTEMA DE COOPERATIVAS DE CRÉDITO DO BRASIL**  
**PLATAFORMA DE SERVIÇOS FINANCEIROS DO SICOOB - SISBR**  
**COMPROVANTE PAGAMENTO PIX**

**Pagador**

Nome: INSTITUTO PAULISTA DE APOIO A GESTAO DA SAUDE PUBL  
CPF/CNPJ: 39.781.326/0001-39  
Instituição: COOPERATIVA DE CRÉDITO CREDICOCAPEC  
ISPB: 67096909

**Pagamento**

Pix via chave  
Tipo chave: CPF/CNPJ  
Chave: \*\*\*.403.338-\*\*

**Destinatário**

Nome: FABIANA DOS SANTOS NUNES  
CPF/CNPJ: \*\*\*.403.338-\*\*  
Instituição: BANCO DO BRASIL S.A.  
ISPB: 00000000

**Dados Pagamento**

Data do Pagamento: 04/07/2024 - 15:10:10  
Valor do Pagamento: 2973,61

**Descrição:** SALARIO 06 2024 FABIANA DOS SANTOS

**ID Transação:** E67096909202407041104TQcXsgpB5iM  
OUVIDORIA SICOOB: 08007250996



**INSTITUTO PAULISTA DE APOIO A GESTAO DA SAUDE PUBLICA IPAGES**  
**CNPJ: 39.781.326/0001-39**  
**ANTONIO TORRES PENEDO, 780 SALA 01, SAO JOAQUIM, FRANCA-SP**  
**Demonstrativo de Pagamento**

Func.: 0054 - FABIANA PULUCENA FLORIANO		Junho de 2024			
Cargo: TECNICO DE ENFERMAGEM		Matrícula:	CTPS: 7048 / 00169		
Depto.: 006 - CENTRO DE SAUDE - CS III		Admissão: 29/04/2024	CPF: 336.738.088-10		
Código	Verbas	Referência	Vencimentos	Descontos	
1	DIAS NORMAIS	30,00	3.022,00		
16	INSALUBRIDADE 20%	20,00	282,40		
998	I.N.S.S.	8,94		295,34	
999	IMPOSTO DE RENDA	7,50		36,03	
		Instituto Paulista de Apoio à Gestão da Saúde Pública - IPAGES CNPJ - 39.781.326/0001-39			
		PRESTAÇÕES DE CONTAS EXERCÍCIO 06/2024			
		CONVÊNIO / CONTRATO: 02/22			
		CONTA DE ORIGEM: Banco: 256 Ag.: 3295 c/c 6260-0			
		Assinatura do responsável: <i>A7</i>			
			<b>Total de Vencimentos</b>	<b>Total de Descontos</b>	
			<b>3.304,40</b>	<b>331,37</b>	
			<b>Valor Líquido</b>	<b>2.973,03</b>	
CAIXA ECONOMICA FEDERAL S/A 104 conta poupança: 00012641-6					
Agência: 2322 -					
Recebi o valor líquido, acima descrito em <i>05/07,24</i> Assinatura: <i>Fabiana Pulucena Floriano</i>					
Salário Base	Sal. Contr. INSS	Base Cál. FGTS	F.G.T.S do Mês	Base Cál. IRRF	Faixa IRRF
<b>3.022,00</b>	<b>3.304,40</b>	<b>3.304,40</b>	<b>264,35</b>	<b>3.009,06</b>	<b>7,50</b>

**INSTITUTO PAULISTA DE APOIO A GESTAO DA SAUDE PUBLICA IPAGES**  
**CNPJ: 39.781.326/0001-39**  
**ANTONIO TORRES PENEDO, 780 SALA 01, SAO JOAQUIM, FRANCA-SP**  
**Demonstrativo de Pagamento**

Func.: 0037 - FATIMA XAVIER PEREIRA		Junho de 2024			
Cargo: TECNICO DE ENFERMAGEM		Matrícula:	CTPS: / 00169		
Depto.: 006 - CENTRO DE SAUDE - CS III		Admissão: 11/03/2024	CPF: 349.469.328-52		
Código	Verbas	Referência	Vencimentos	Descontos	
1	DIAS NORMAIS	30,00	3.325,00		
16	INSALUBRIDADE 20%	20,00	282,40		
998	I.N.S.S.	9,19		331,70	
999	IMPOSTO DE RENDA	15,00		74,95	
		Instituto Paulista de Apoio à Gestão da Saúde Pública - IPAGES CNPJ - 39.781.326/0001-39			
		PRESTAÇÕES DE CONTAS EXERCÍCIO 06/2024			
		CONVÊNIO / CONTRATO: 02/22			
		CONTA DE ORIGEM: Banco: 256 Ag.: 3295 c/c 6260-0			
		Assinatura do responsável: <i>A7</i>			
			<b>Total de Vencimentos</b>	<b>Total de Descontos</b>	
			<b>3.607,40</b>	<b>406,65</b>	
			<b>Valor Líquido</b>	<b>3.200,75</b>	
Recebi o valor líquido, acima descrito em <i>05/07,24</i> Assinatura: <i>Fátima Xavier Pereira</i>					
Salário Base	Sal. Contr. INSS	Base Cál. FGTS	F.G.T.S do Mês	Base Cál. IRRF	Faixa IRRF
<b>3.325,00</b>	<b>3.607,40</b>	<b>3.607,40</b>	<b>288,59</b>	<b>3.275,70</b>	<b>15,00</b>

# Cartão de Ponto

DE 01/06/2024 ATÉ 30/06/2024

NOME DO CARGO: TÉCNICO EM ENFERMAGEM

NOME DO FUNCIONÁRIO: FABIANA PULUCENA FLORIANO  
NOME DO DEPARTAMENTO: ITIRAPUÁ - CENTRO DE SAUDE III

HORÁRIO DE TRABALHO				
	ENT. 1	SAÍ. 1	ENT. 2	SAÍ. 2
SEG	07:00	12:00	14:00	17:00
TER	07:00	12:00	14:00	17:00
QUA	07:00	12:00	14:00	17:00
QUI	07:00	12:00	14:00	17:00
SEX	07:00	12:00	14:00	17:00
SAB				
DOM				

DIA	ENT. 1	SAÍ. 1	ENT. 2	SAÍ. 2	ENT. 3	SAÍ. 3	TOTAL NORMAIS <sup>N</sup>	TOTAL TRABALHADO	TOTAL NOTURNO <sup>N</sup>	HORAS PREVISTAS	DIA FALTA	FALTA E ATRASO	ABONO	EXTRA DIURNA	EXTRA NOTURNA <sup>N</sup>	BANCO TOTAL	BANCO SALDO
01/06/24 - SAB	Folga																-02:12
02/06/24 - DOM	Folga																-02:12
03/06/24 - SEG	08:53						08:00	08:20		08:00						00:20	-01:52
04/06/24 - TER	09:07	11:57	13:12	18:28			07:19	07:19		08:00						-00:41	-02:33
05/06/24 - QUA	09:05 (I)	12:07	13:16	17:35			06:35	06:35		08:00						-01:25	-03:58
06/06/24 - QUI	08:54	11:56	13:08	16:52			08:00	08:56		08:00						00:56	-03:02
07/06/24 - SEX	09:25	12:05	13:15	19:00 (I)			06:40	06:40		08:00						-01:20	-04:22
08/06/24 - SAB	Folga																-04:22
09/06/24 - DOM	Folga																-04:22
10/06/24 - SEG	08:37	12:00	13:14	18:56			08:00	09:05		08:00						01:05	-03:17
11/06/24 - TER	08:41	11:54	13:13	17:45			07:45	07:45		08:00						-00:15	-03:32
12/06/24 - QUA	08:31	11:57	13:09	18:49			08:00	09:06		08:00						01:06	-02:26
13/06/24 - QUI	08:44	12:03	13:22	18:30 (I)			08:00	08:27		08:00						00:27	-01:59
14/06/24 - SEX	08:44	12:03	13:22	17:28			07:34	07:34		08:00						-00:26	-02:25
15/06/24 - SAB	Folga																-02:25
16/06/24 - DOM	Folga																-02:25
17/06/24 - SEG	08:37	11:53	12:50	19:01			08:00	09:27		08:00						01:27	-00:58
18/06/24 - TER	08:36	12:04	13:12	17:10			07:26	07:26		08:00						-00:34	-01:32
19/06/24 - QUA	08:42	12:05	13:11	16:52			07:04	07:04		08:00						-00:56	-02:28
20/06/24 - QUI	08:33	12:05	13:11	18:52			08:00	09:20		08:00						01:20	-01:08
21/06/24 - SEX	08:45	12:12	13:11	18:52			07:07	07:07		08:00						-00:53	-02:01
22/06/24 - SAB	Folga																-02:01
23/06/24 - DOM	Folga																-02:01
24/06/24 - SEG	08:39	12:00	13:09	18:52			08:00	09:04		08:00						01:04	-00:57
25/06/24 - TER	08:40	12:13	13:17	17:20			07:36	07:36		08:00						-00:24	-01:21
26/06/24 - QUA	08:40	12:07	13:08	18:00			08:00	08:19		08:00						00:19	-01:02
27/06/24 - QUI	08:40	12:07	13:08	18:00			08:00	09:07		08:00						01:07	00:05
28/06/24 - SEX	08:40	12:06	13:08	18:49			07:26	07:26		08:00						-00:34	-00:29
29/06/24 - SAB	Folga																-00:29
30/06/24 - DOM	Folga																-00:29
<b>TOTAIS</b>							<b>152:32</b>	<b>161:43</b>		<b>160:00</b>						<b>01:43</b>	<b>-00:29</b>

(I)=Incluído, (P)=Pré-assinalado, (M)=Coletor REP-P Mobile/Web, (C)=Coletor REP-P (iDFace/iDFlex)

  
FABIANA PULUCENA FLORIANO

INSTITUTO PAULISTA DE APOIO A GESTÃO DA SAÚDE PÚBLICA



# Cartão de Ponto

NOME DO FUNCIONÁRIO: FATIMA XAVIER PEREIRA  
NOME DO DEPARTAMENTO: ITIRAPUÁ - CENTRO DE SAUDE III

NOME DO CARGO: TÉCNICO EM ENFERMAGEM

HORÁRIO DE TRABALHO

	ENT. 1	SAÍ. 1	ENT. 2	SAÍ. 2
SEG	07:00	12:00	13:00	19:00
TER	07:00	12:00	13:00	19:00
QUA	07:00	12:00	13:00	19:00
QUI	07:00	12:00	13:00	19:00
SEX	07:00	12:00	13:00	19:00
SAB	07:00	12:00	13:00	19:00
DOM	07:00	12:00	13:00	19:00

DIA	ENT. 1	SAÍ. 1	ENT. 2	SAÍ. 2	ENT. 3	SAÍ. 3	TOTAL NORMAIS <sup>N</sup>	TOTAL TRABALHADO	TOTAL NOTURNO <sup>N</sup>	HORAS PREVISTAS	DIA FALTA	FALTA E ATRASO	ABONO	EXTRA DIURNA	EXTRA NOTURNA <sup>N</sup>	BANCO TOTAL	BANCO SALDO
01/06/24 - SAB	06:58	12:06	13:11	19:00			11:00	10:57	00:02	11:00							11:57
02/06/24 - DOM	Folga																11:57
03/06/24 - SEG	06:58	14:06	15:05	19:01			11:00	11:04	00:02	11:00							11:57
04/06/24 - TER	Folga																11:57
05/06/24 - QUA	06:58	12:08	13:13	19:00			11:00	10:57	00:02	11:00							11:57
06/06/24 - QUI	Folga																11:57
07/06/24 - SEX	06:59	12:12	13:12 (I)	18:59			11:00	11:00	00:01	11:00							11:57
08/06/24 - SAB	Folga																11:57
09/06/24 - DOM	06:53	12:04	Banco				05:12	05:11	00:08	11:00						-05:49	06:08
10/06/24 - SEG	Folga																06:08
11/06/24 - TER	06:59	12:02	13:04	19:03			11:00	11:02	00:01	11:00							06:08
12/06/24 - QUA	Folga																06:08
13/06/24 - QUI	07:00	12:16	13:16	19:00			11:00	11:00		11:00							06:08
14/06/24 - SEX	Folga																06:08
15/06/24 - SAB	06:55	12:36	13:35	19:05			11:01	11:11	00:06	11:00						00:11	06:19
16/06/24 - DOM	Folga																06:19
17/06/24 - SEG	07:01	12:16	13:17	19:02			11:00	11:00		11:00							06:19
18/06/24 - TER	Folga																06:19
19/06/24 - QUA	07:03	12:12	13:12	19:02			11:00	10:59		11:00							06:19
20/06/24 - QUI	Folga																06:19
21/06/24 - SEX	07:04	12:05	13:04	19:07			11:00	11:04		11:00							06:19
22/06/24 - SAB	Folga																06:19
23/06/24 - DOM	06:57	12:14	13:16	18:58			11:00	10:59	00:03	11:00							06:19
24/06/24 - SEG	Folga																06:19
25/06/24 - TER	07:05	12:09	13:06	21:03			11:00	13:01		11:00						02:01	08:20
26/06/24 - QUA	Folga																08:20
27/06/24 - QUI	07:07	12:08	13:10	19:00			10:51	10:51		11:00							08:20
28/06/24 - SEX	Folga																08:20
29/06/24 - SAB	06:51	12:06	13:08	19:01			11:01	11:08	00:10	11:00							08:20
30/06/24 - DOM	Folga																08:20
<b>TOTAIS</b>							<b>159:05</b>	<b>161:24</b>	<b>00:35</b>	<b>165:00</b>						<b>-03:37</b>	<b>08:20</b>

(I)=Incluído, (P)=Pré-assinalado, (M)=Coletor REP-P Mobile/Web, (C)=Coletor REP-P (iDFace/iDFlex)

*Fatima Xavier Pereira*  
FATIMA XAVIER PEREIRA

*[Assinatura]*  
INSTITUTO PAULISTA DE APOIO A GESTAO DA SAUDE PUBLICA



**SICOOB**  
**SISTEMA DE COOPERATIVAS DE CRÉDITO DO BRASIL**  
**PLATAFORMA DE SERVIÇOS FINANCEIROS DO SICOOB - SISBR**  
**COMPROVANTE PAGAMENTO PIX**

**Pagador**

Nome: INSTITUTO PAULISTA DE APOIO A GESTAO DA SAUDE PUBL  
CPF/CNPJ: 39.781.326/0001-39  
Instituição: COOPERATIVA DE CRÉDITO CREDICOCAPEC  
ISPB: 67096909

**Pagamento**

Pix via chave  
Tipo chave: Celular  
Chave: (\*\*)\*\*\*\*52 3614

**Destinatário**

Nome: FABIANA PULUCENA FLORIANO  
CPF/CNPJ: \*\*\*.738.088-\*\*  
Instituição: CAIXA ECONOMICA FEDERAL  
ISPB: 00360305

**Dados Pagamento**

Data do Pagamento: 04/07/2024 - 15:10:10  
Valor do Pagamento: 2973,03

**Descrição:**

SALARIO 06 2024 FABIANA PULUCENA

**ID Transação:**

E67096909202407041104fO3UKtfRaoC

OUVIDORIA SICOOB: 08007250996

**SICOOB**  
**SISTEMA DE COOPERATIVAS DE CRÉDITO DO BRASIL**  
**PLATAFORMA DE SERVIÇOS FINANCEIROS DO SICOOB - SISBR**  
**COMPROVANTE PAGAMENTO PIX**

**Pagador**

Nome: INSTITUTO PAULISTA DE APOIO A GESTAO DA SAUDE PUBL  
CPF/CNPJ: 39.781.326/0001-39  
Instituição: COOPERATIVA DE CRÉDITO CREDICOCAPEC  
ISPB: 67096909

**Destinatário**

Nome: FÁTIMA XAVIER PEREIRA  
CPF/CNPJ: \*\*\*.469.328-\*\*  
Instituição: BANCO DO BRASIL S.A.  
ISPB: 00000000  
Agência: 6730  
Conta: 196.005-9

**Dados Pagamento**

Data do Pagamento: 04/07/2024 - 15:10:11  
Valor do Pagamento: 3200,75

**Descrição:** SALARIO 06 2024 FATIMA XAVIER  
**ID Transação:** E67096909202407041106r3uotwenXi8

OUVIDORIA SICOOB: 08007250996

**INSTITUTO PAULISTA DE APOIO A GESTAO DA SAUDE PUBLICA IPAGES**  
**CNPJ: 39.781.326/0001-39**  
**ANTONIO TORRES PENEDO, 780 SALA 01, SAO JOAQUIM, FRANCA-SP**  
**Demonstrativo de Pagamento**

Func.: 0048 - FRANCIELE BERETA VILELA		Junho de 2024			
Cargo: FARMACEUTICA		Matricula:	CTPS: 3475156 / 5800		
Deplo.: 006 - CENTRO DE SAUDE - CS III		Admissao: 01/04/2024	CPF: 347.515.658-00		
Código	Verbas	Referência	Vencimentos	Descontos	
1	DIAS NORMAIS	30,00	3.855,00		
16	INSALUBRIDADE 20%	20,00	282,40		
998	I.N.S.S.	9,62		398,05	
999	IMPOSTO DE RENDA	15,00		122,59	
		Instituto Paulista de Apoio à Gestão da Saúde Pública - IPAGES CNPJ - 39.781.326/0001-39			
		PRESTAÇÕES DE CONTAS			
		EXERCICIO 06/2024			
		CONVÊNIO / CONTRATO: 01728			
		CONTA DE ORIGEM:			
		Banco: 256 Ag.: 3195 c/c 6260-0			
		Assinatura do responsável: A7			
			<b>Total de Vencimentos</b>	<b>Total de Descontos</b>	
			<b>4.137,40</b>	<b>520,64</b>	
			<b>Valor Líquido</b>	<b>3.616,76</b>	
Recebi o valor líquido, acima descrito em 05/07/24 Assinatura: Franciele Bereta					
Salário Base	Sal. Contr. INSS	Base Cál. FGTS	F.G.T.S do Mês	Base Cál. IRRF	Faixa IRRF
<b>3.855,00</b>	<b>4.137,40</b>	<b>4.137,40</b>	<b>330,99</b>	<b>3.360,17</b>	<b>15,00</b>

**INSTITUTO PAULISTA DE APOIO A GESTAO DA SAUDE PUBLICA IPAGES**  
**CNPJ: 39.781.326/0001-39**  
**ANTONIO TORRES PENEDO, 780 SALA 01, SAO JOAQUIM, FRANCA-SP**  
**Demonstrativo de Pagamento**

Func.: 0006 - GISELENE MARIA DA SILVA		Junho de 2024			
Cargo: NUTRICIONISTA		Matricula:	CTPS: /		
Deplo.: 006 - PSF UNIDADE II ITIRAPUA IVO FALEIROS		Admissao: 11/03/2024	CPF: 262.592.508-14		
Código	Verbas	Referência	Vencimentos	Descontos	
1	DIAS NORMAIS	30,00	2.944,02		
16	INSALUBRIDADE 20%	20,00	282,40		
998	I.N.S.S.	8,86		285,98	
999	IMPOSTO DE RENDA	7,50		30,18	
		Instituto Paulista de Apoio à Gestão da Saúde Pública - IPAGES CNPJ - 39.781.326/0001-39			
		PRESTAÇÕES DE CONTAS			
		EXERCICIO 06/2024			
		CONVÊNIO / CONTRATO: 02122			
		CONTA DE ORIGEM:			
		Banco: 256 Ag.: 3195 c/c 6260-0			
		Assinatura do responsável: A7			
			<b>Total de Vencimentos</b>	<b>Total de Descontos</b>	
			<b>3.226,42</b>	<b>316,16</b>	
			<b>Valor Líquido</b>	<b>2.910,26</b>	
Recebi o valor líquido, acima descrito em / / Assinatura: Gisele					
Salário Base	Sal. Contr. INSS	Base Cál. FGTS	F.G.T.S do Mês	Base Cál. IRRF	Faixa IRRF
<b>2.944,02</b>	<b>3.226,42</b>	<b>3.226,42</b>	<b>258,11</b>	<b>2.940,44</b>	<b>7,50</b>



# Cartão de Ponto

DE 01/06/2024 ATÉ 30/06/2024

NOME DO FUNCIONÁRIO: FRANCIELE BERETA VILELA  
NOME DO DEPARTAMENTO: ITIRAPUJÁ - CENTRO DE SAUDE III

NOME DO CARGO: FARMACEUTICA

HORÁRIO DE TRABALHO

	ENT. 1	SAÍ. 1	ENT. 2	SAÍ. 2
SEG	08:00	12:00	13:00	17:00
TER	08:00	12:00	13:00	17:00
QUA	08:00	12:00	13:00	17:00
QUI	08:00	12:00	13:00	17:00
SEX	08:00	12:00	13:00	17:00
SAB				
DOM				

DIA	ENT. 1	SAÍ. 1	ENT. 2	SAÍ. 2	ENT. 3	SAÍ. 3	TOTAL NORMAIS <sup>N</sup>	TOTAL TRABALHADO	TOTAL NOTURNO <sup>N</sup>	HORAS PREVISTAS	DIA FALTA	FALTA E ATRASO	ABONO	EXTRA DIURNA	EXTRA NOTURNA <sup>N</sup>	BANCO TOTAL	BANCO SALDO
01/06/24 - SAB	Folga																15:22
02/06/24 - DOM	Folga																15:22
03/06/24 - SEG	08:02	12:14	13:33	17:37			08:00	08:16		08:00						00:16	15:38
04/06/24 - TER	07:54	12:10	13:34	17:35			08:00	08:17		08:00						00:17	15:55
05/06/24 - QUA	07:58	12:04	13:42	17:41			08:00	08:05		08:00							15:55
06/06/24 - QUI	08:22	12:09	13:30	17:34			07:51	07:51		08:00							15:55
07/06/24 - SEX	08:01	12:09	13:24	17:37			08:00	08:21		08:00						00:21	16:16
08/06/24 - SAB	Folga																16:16
09/06/24 - DOM	Folga																16:16
10/06/24 - SEG	07:58	12:14	13:33	17:22			08:00	08:05		08:00							16:16
11/06/24 - TER	07:55	12:18	13:43 (I)	21:26			08:00	12:06		08:00						04:06	20:22
12/06/24 - QUA	07:04	11:33	12:48	17:39			08:00	09:20		08:00						01:20	21:42
13/06/24 - QUI	08:00 (I)	12:04	13:30	17:47			08:00	08:21		08:00						00:21	22:03
14/06/24 - SEX	07:58	13:44	14:57	17:38			08:00	08:27		08:00						00:27	22:30
15/06/24 - SAB	Folga																22:30
16/06/24 - DOM	Folga																22:30
17/06/24 - SEG	08:01	12:07	Banco				04:06	04:06		08:00						-03:54	18:36
18/06/24 - TER	08:03	12:24	13:48	17:30			08:00	08:03		08:00							18:36
19/06/24 - QUA	08:03	12:18	13:44	17:33			08:00	08:04		08:00							18:36
20/06/24 - QUI	08:30 (I)	12:00 (I)	13:39	17:35			07:26	07:26		08:00						-00:34	18:02
21/06/24 - SEX	07:59	12:05	13:32	17:30 (I)			08:00	08:04		08:00							18:02
22/06/24 - SAB	Folga																18:02
23/06/24 - DOM	Folga																18:02
24/06/24 - SEG	07:57	11:37 (I)	12:37	17:31			08:00	08:34		08:00						00:34	18:36
25/06/24 - TER	08:08	12:59	14:18	17:31			08:00	08:04		08:00							18:36
26/06/24 - QUA	07:46	12:16	13:36 (I)	17:32			08:00	08:26		08:00						00:26	19:02
27/06/24 - QUI	07:48	12:11	13:30 (I)	17:33			08:00	08:26		08:00						00:26	19:28
28/06/24 - SEX	07:57	11:15	12:19	17:51			08:00	08:50		08:00						00:50	20:18
29/06/24 - SAB	Folga																20:18
30/06/24 - DOM	Folga																20:18
<b>TOTAIS</b>							<b>155:23</b>	<b>165:12</b>		<b>160:00</b>						<b>04:56</b>	<b>20:18</b>

(I)=Incluído, (P)=Pré-assinalado, (M)=Coletor REP-P Mobile/Web, (C)=Coletor REP-P (iDface/iDFlex)

*Franciele Bereta Vilela*

FRANCIELE BERETA VILELA

INSTITUTO PAULISTA DE APOIO A GESTAO DA SAUDE PUBLICA

# Cartão de Ponto

NOME DO FUNCIONÁRIO: GISELENE MARIA DA SILVA  
NOME DO DEPARTAMENTO: ITIRAPUA - ESFI

NOME DO CARGO: NUTRICIONISTA

HORÁRIO DE TRABALHO

	ENT. 1	SAÍ. 1	ENT. 2	SAÍ. 2
SEG	08:00	12:00	13:00	17:00
TER	08:00	12:00	13:00	17:00
QUA	08:00	12:00	13:00	17:00
QUI	08:00	12:00	13:00	17:00
SEX	08:00	12:00	13:00	17:00
SAB				
DOM				

DIA	ENT. 1	SAÍ. 1	ENT. 2	SAÍ. 2	ENT. 3	SAÍ. 3	TOTAL NORMAIS <sup>N</sup>	TOTAL TRABALHADO	TOTAL NOTURNO <sup>N</sup>	HORAS PREVISTAS	DIA FALTA	FALTA E ATRASO	ABONO	EXTRA DIURNA	EXTRA NOTURNA <sup>N</sup>	BANCO TOTAL	BANCO SALDO
01/06/24 - SAB	Folga																05:21
02/06/24 - DOM	Folga																05:21
03/06/24 - SEG	07:10	11:34	13:25	17:05			08:00	08:04		08:00							05:21
04/06/24 - TER	07:02	11:06	13:02	17:22			08:00	08:24		08:00						00:24	05:45
05/06/24 - QUA	07:05	11:01	13:02	17:00			07:54	07:54		08:00							05:45
06/06/24 - QUI	07:05	11:01	13:10	17:00			07:46	07:46		08:00						-00:14	05:31
07/06/24 - SEX	07:10	11:16	13:01	17:02			08:00	08:07		08:00							05:31
08/06/24 - SAB	Folga																05:31
09/06/24 - DOM	Folga																05:31
10/06/24 - SEG	07:10	11:39	13:26	17:01			08:00	08:04		08:00							05:31
11/06/24 - TER	07:10	11:08	13:02	17:11			08:00	08:07		08:00							05:31
12/06/24 - QUA	07:09	11:02	13:07	17:00			07:46	07:46		08:00						-00:14	05:17
13/06/24 - QUI	07:12	11:11	13:05	17:00			07:54	07:54		08:00							05:17
14/06/24 - SEX	07:10	11:39	13:08	17:02			08:00	08:23		08:00						00:23	05:40
15/06/24 - SAB	Folga																05:40
16/06/24 - DOM	13:49	14:16						00:27								00:27	06:07
17/06/24 - SEG	07:10	12:03	13:58	17:15			08:00	08:10		08:00							06:07
18/06/24 - TER	07:09	11:13	13:08	17:04			08:00	08:00		08:00							06:07
19/06/24 - QUA	07:06	11:02	13:04	17:01			07:53	07:53		08:00							06:07
20/06/24 - QUI	07:09	11:00	13:03	17:00			07:48	07:48		08:00						-00:12	05:55
21/06/24 - SEX	07:08	11:06	13:12	17:09			08:00	07:55		08:00							05:55
22/06/24 - SAB	Folga																05:55
23/06/24 - DOM	Folga																05:55
24/06/24 - SEG	07:13	11:29	13:25	17:00			07:51	07:51		08:00							05:55
25/06/24 - TER	07:10	11:16	13:07	17:30			08:00	08:29		08:00						00:29	06:24
26/06/24 - QUA	07:04	11:00	13:02	17:00			07:54	07:54		08:00							06:24
27/06/24 - QUI	07:03	11:07	13:05	17:00			08:00	07:59		08:00							06:24
28/06/24 - SEX	07:11	11:00	13:00	17:05			07:54	07:54		08:00							06:24
29/06/24 - SAB	Folga																06:24
30/06/24 - DOM	Folga																06:24
<b>TOTAIS</b>							<b>158:40</b>	<b>160:49</b>		<b>160:00</b>						<b>01:03</b>	<b>06:24</b>

(I)=Incluído, (P)=Pré-assinalado, (M)=Coletor REP-P Mobile/Web, (C)=Coletor REP-P (iDFace/iDFlex)

  
GISELENE MARIA DA SILVA

  
INSTITUTO PAULISTA DE APOIO A GESTÃO DA SAÚDE PÚBLICA

**SICOOB**  
**SISTEMA DE COOPERATIVAS DE CRÉDITO DO BRASIL**  
**PLATAFORMA DE SERVIÇOS FINANCEIROS DO SICOOB - SISBR**  
**COMPROVANTE PAGAMENTO PIX**

**Pagador**

Nome: INSTITUTO PAULISTA DE APOIO A GESTAO DA SAUDE PUBL  
CPF/CNPJ: 39.781.326/0001-39  
Instituição: COOPERATIVA DE CRÉDITO CREDICOCAPEC  
ISPB: 67096909

**Destinatário**

Nome: FRANCIELE BERETA VILELA  
CPF/CNPJ: \*\*\*.515.658-\*\*  
Instituição: BANCO COOPERATIVO SICOOB S.A. - BANCO SICOOB  
ISPB: 02038232  
Agência: 4321  
Conta: 2.021.434-0

**Dados Pagamento**

Data do Pagamento: 04/07/2024 - 15:10:12  
Valor do Pagamento: 3616,76

**Descrição:** SALARIO 06 2024 FRANCIELE BERETA  
**ID Transação:** E67096909202407041107L8uP3pFMh2X

OUVIDORIA SICOOB: 08007250996



**SICOOB**  
**SISTEMA DE COOPERATIVAS DE CRÉDITO DO BRASIL**  
**PLATAFORMA DE SERVIÇOS FINANCEIROS DO SICOOB - SISBR**  
**COMPROVANTE PAGAMENTO PIX**

**Pagador**

Nome: INSTITUTO PAULISTA DE APOIO A GESTAO DA SAUDE PUBL  
CPF/CNPJ: 39.781.326/0001-39  
Instituição: COOPERATIVA DE CRÉDITO CREDICOCAPEC  
ISPB: 67096909

**Destinatário**

Nome: GISLENE MARIA DA SILVA  
CPF/CNPJ: \*\*\*.592.588-\*\*  
Instituição: BANCO DO BRASIL S.A.  
ISPB: 00000000  
Agência: 6730  
Conta: 195.242-0

**Dados Pagamento**

Data do Pagamento: 04/07/2024 - 15:10:12  
Valor do Pagamento: 2910,26

**Descrição:** SALARIO 06 2024 GISLENE MARIA

**ID Transação:** E67096909202407041112aJehrs8oct2

OUVIDORIA SICOOB: 08007250996

**INSTITUTO PAULISTA DE APOIO A GESTAO DA SAUDE PUBLICA IPAGES**  
**CNPJ: 39.781.326/0001-39**  
**ANTONIO TORRES PENEDO, 780 SALA 01, SAO JOAQUIM, FRANCA-SP**  
**Demonstrativo de Pagamento**

Func.: 0027 - GRAZIELA GOULART		Junho de 2024			
Cargo: AUX DE FARMACIA		Matrícula:	CTPS: 0067361 / 00169		
Deplo.: 006 - CENTRO DE SAUDE - CS III		Admissão: 11/03/2024	CPF: 292.011.328-32		
Código	Verbas	Referência	Vencimentos	Descontos	
1	DIAS NORMAIS	30,00	1.964,84		
16	INSALUBRIDADE 20%	20,00	282,40		
998	I.N.S.S.	8,06		181,07	
			<b>Total de Vencimentos</b>	<b>Total de Descontos</b>	
			<b>2.247,24</b>	<b>181,07</b>	
			<b>Valor Líquido</b>	<b>2.066,17</b>	
Recebi o valor líquido, acima descrito em _____ Assinatura: <i>Graziela Goulart</i>					
Salário Base	Sal. Contr. INSS	Base Cál. FGTS	F.G.T.S do Mês	Base Cál. IRRF	Faixa IRRF
<b>1.964,84</b>	<b>2.247,24</b>	<b>2.247,24</b>	<b>179,77</b>	<b>2.066,17</b>	<b>0,00</b>

Instituto Paulista de Apoio à Gestão da Saúde Pública - IPAGES  
 CNPJ - 39.781.326/0001-39  
 PRESTAÇÕES DE CONTAS  
 EXERCÍCIO 06/2024  
 CONVÊNIO / CONTRATO: 02/22  
 CONTA DE ORIGEM:  
 Banco: 256 AR: 3195 C/C 6260-0  
 Assinatura do responsável: *AG*

**INSTITUTO PAULISTA DE APOIO A GESTAO DA SAUDE PUBLICA IPAGES**  
**CNPJ: 39.781.326/0001-39**  
**ANTONIO TORRES PENEDO, 780 SALA 01, SAO JOAQUIM, FRANCA-SP**  
**Demonstrativo de Pagamento**

Func.: 0050 - GUILHERME AUGUSTO SILVEIRA SOUZA		Junho de 2024			
Cargo: MOTORISTA DE AMBULANCIA		Matrícula:	CTPS: 0002194 / 00300		
Deplo.: 006 - CENTRO DE SAUDE - CS III		Admissão: 11/04/2024	CPF: 222.956.960-60		
Código	Verbas	Referência	Vencimentos	Descontos	
1	DIAS NORMAIS	30,00	1.941,61		
854	REFLEXO ADIC. NOTURNO DSR	0,00	5,51		
8125	REFLEXO HORAS EXTRAS DSR	0:00	58,97		
203	HORAS EXTRAS 60%	18:14	294,86		
16	INSALUBRIDADE 20%	20,00	282,40		
30	ADICIONAL NOTURNO 50%	5:27	27,55		
998	I.N.S.S.	8,19		213,80	
			<b>Total de Vencimentos</b>	<b>Total de Descontos</b>	
			<b>2.610,90</b>	<b>213,80</b>	
			<b>Valor Líquido</b>	<b>2.397,10</b>	
Recebi o valor líquido, acima descrito em <i>050724</i> Assinatura: <i>G. A. S.</i>					
Salário Base	Sal. Contr. INSS	Base Cál. FGTS	F.G.T.S do Mês	Base Cál. IRRF	Faixa IRRF
<b>1.941,61</b>	<b>2.610,90</b>	<b>2.610,90</b>	<b>208,87</b>	<b>2.397,10</b>	<b>0,00</b>

Instituto Paulista de Apoio à Gestão da Saúde Pública - IPAGES  
 CNPJ - 39.781.326/0001-39  
 PRESTAÇÕES DE CONTAS  
 EXERCÍCIO 06/2024  
 CONVÊNIO / CONTRATO: 02/22  
 CONTA DE ORIGEM:  
 Banco: 256 AR: 3195 C/C 6260-0  
 Assinatura do responsável: *AG*

# Cartão de Ponto

NOME DO FUNCIONÁRIO: GRAZIELA GOULART  
NOME DO DEPARTAMENTO: ITIRAPUÃ - CENTRO DE SAUDE III

NOME DO CARGO: ATENDENTE EM FARMACIA

HORÁRIO DE TRABALHO

	ENT. 1	SAÍ. 1	ENT. 2	SAÍ. 2
SEG	07:00	12:00	13:00	19:00
TER	07:00	12:00	13:00	19:00
QUA	07:00	12:00	13:00	19:00
QUI	07:00	12:00	13:00	19:00
SEX	07:00	12:00	13:00	19:00
SAB	07:00	12:00	13:00	19:00
DOM	07:00	12:00	13:00	19:00

DIA	ENT. 1	SAÍ. 1	ENT. 2	SAÍ. 2	ENT. 3	SAÍ. 3	TOTAL NORMAIS <sup>N</sup>	TOTAL TRABALHADO	TOTAL NOTURNO <sup>N</sup>	HORAS PREVISTAS	DIA FALTA	FALTA E ATRASSO	ABONO	EXTRA DIURNA	EXTRA NOTURNA <sup>N</sup>	BANCO TOTAL	BANCO SALDO
01/06/24 - SAB	06:57	11:58	12:53	19:00			11:00	11:08	00:03	11:00							05:32
02/06/24 - DOM	Folga																05:32
03/06/24 - SEG	06:56	10:58	12:03	19:06			11:01	11:05	00:05	11:00							05:32
04/06/24 - TER	Folga																05:32
05/06/24 - QUA	06:55	11:00	11:55	19:04			11:01	11:14	00:06	11:00						00:14	05:46
06/06/24 - QUI	Folga																05:46
07/06/24 - SEX	06:52	11:00	12:08	19:00			11:01	11:00	00:09	11:00							05:46
08/06/24 - SAB	Folga																05:46
09/06/24 - DOM	06:57	11:00	14:08	19:00			08:55	08:55	00:03	11:00						-02:05	03:41
10/06/24 - SEG	16:00	19:03														03:03	06:44
11/06/24 - TER	06:52	10:58	12:05	19:02			11:01	11:03	00:09	11:00							06:44
12/06/24 - QUA	Folga																06:44
13/06/24 - QUI	06:59	11:01	11:56	19:12			11:00	11:18	00:01	11:00						00:18	07:02
14/06/24 - SEX	Folga																07:02
15/06/24 - SAB	06:52	12:16	13:11	19:06			11:01	11:19	00:09	11:00						00:19	07:21
16/06/24 - DOM	Folga																07:21
17/06/24 - SEG	06:54	10:58	11:58	19:17			11:01	11:23	00:07	11:00						00:23	07:44
18/06/24 - TER	Folga																07:44
19/06/24 - QUA	06:53	10:47	12:16	19:03			10:42	10:41	00:08	11:00						-00:19	07:25
20/06/24 - QUI	Folga																07:25
21/06/24 - SEX	06:50	10:56	11:54	19:00			11:01	11:12	00:11	11:00						00:12	07:37
22/06/24 - SAB	Folga																07:37
23/06/24 - DOM	06:48	12:32	13:28	19:00			11:02	11:16	00:14	11:00						00:16	07:53
24/06/24 - SEG	Folga																07:53
25/06/24 - TER	11:55	19:00	Atestado Médico				07:05	07:05		11:00							07:53
26/06/24 - QUA	Folga																07:53
27/06/24 - QUI	06:50	10:59	11:54	19:09			11:01	11:24	00:11	11:00						00:24	08:17
28/06/24 - SEX	Folga																08:17
29/06/24 - SAB	07:04	12:40	13:30	19:00			11:00	11:06		11:00							08:17
30/06/24 - DOM	Folga																08:17
<b>TOTAIS</b>							<b>158:52</b>	<b>164:12</b>	<b>01:36</b>	<b>165:00</b>						<b>02:45</b>	<b>08:17</b>

(I)=Incluído, (P)=Pré-assinalado, (M)=Coletor REP-P Mobile/Web, (C)=Coletor REP-P (iDFace/iDFlex)



GRAZIELA GOULART

INSTITUTO PAULISTA DE APOIO A GESTÃO DA SAÚDE PÚBLICA



# Cartão de Ponto

Control ID

DE 01/06/2024 ATÉ 30/06/2024

Página 01 de 01  
Emitido em 02/07/2024 às 13:50

NOME DO FUNCIONÁRIO: GUILHERME AUGUSTO SILVEIRA SOUZA

NOME DO CARGO: MOTORISTA DE AMBULANCIA

NOME DO DEPARTAMENTO: ITIRAPUÃ - CENTRO DE SAUDE III

HORÁRIO DE TRABALHO

	ENT. 1	SAÍ. 1	ENT. 2	SAÍ. 2
SEG	07:00	12:00	13:00	19:00
TER	07:00	12:00	13:00	19:00
QUA	07:00	12:00	13:00	19:00
QUI	07:00	12:00	13:00	19:00
SEX	07:00	12:00	13:00	19:00
SAB	07:00	12:00	13:00	19:00
DOM	07:00	12:00	13:00	19:00

DIA	ENT. 1	SAÍ. 1	ENT. 2	SAÍ. 2	ENT. 3	SAÍ. 3	TOTAL NORMAIS <sup>N</sup>	TOTAL TRABALHADO	TOTAL NOTURNO <sup>N</sup>	HORAS PREVISTAS	DIA FALTA	FALTA E ATRASO	ABONO	EXTRA DIURNA	EXTRA NOTURNA <sup>N</sup>	BANCO TOTAL	BANCO SALDO
01/06/24 - SAB	Folga						11:00	10:58		11:00							33:14
02/06/24 - DOM	06:57	11:28	12:37	19:04													33:14
03/06/24 - SEG	Folga																33:14
04/06/24 - TER	05:28	11:14	12:24	17:48													33:14
05/06/24 - QUA	Folga																33:14
06/06/24 - QUI	05:27	12:17	13:18	17:35													33:14
07/06/24 - SEX	Folga																33:14
08/06/24 - SAB	06:56	12:38	13:39	19:01													33:14
09/06/24 - DOM	06:49	11:59	13:00	19:00												11:10	44:24
10/06/24 - SEG	06:56	10:58	12:09	19:01													44:24
11/06/24 - TER	Folga																44:24
12/06/24 - QUA	07:28	10:57	12:05	19:00												-00:36	43:48
13/06/24 - QUI	Folga																43:48
14/06/24 - SEX	06:46	11:01	12:07	21:48												00:08	43:56
15/06/24 - SAB	Folga																43:56
16/06/24 - DOM	06:55	11:01	12:05	19:16												00:17	44:13
17/06/24 - SEG	18:54	22:15							00:17								44:13
18/06/24 - TER	05:37	11:12	12:10	19:01												01:26	45:39
19/06/24 - QUA	Folga																45:39
20/06/24 - QUI	06:51	12:02	13:07	19:00													45:39
21/06/24 - SEX	18:55	21:48															45:39
22/06/24 - SAB	07:00	11:04	11:58	19:23	20:03	02:31			05:10							00:29	46:08
23/06/24 - DOM	Folga																46:08
24/06/24 - SEG	05:37	11:05	12:11	18:52												01:09	47:17
25/06/24 - TER	Folga																47:17
26/06/24 - QUA	05:25	12:03	13:06	17:47	19:03	21:47										00:19	47:36
27/06/24 - QUI	Folga																47:36
28/06/24 - SEX	05:29	10:56	11:56	17:38													47:36
29/06/24 - SAB	Folga																47:36
30/06/24 - DOM	Banco		Banco							11:00						-11:00	36:36
<b>TOTAIS</b>							<b>153:18</b>	<b>187:02</b>	<b>05:27</b>	<b>165:00</b>						<b>03:22</b>	<b>36:36</b>

(I)=Incluído, (P)=Pré-assinalado, (M)=Coletor REP-P Mobile/Web, (C)=Coletor REP-P (iDFace/iDFlex)

  
GUILHERME AUGUSTO SILVEIRA SOUZA

  
INSTITUTO PAULISTA DE APOIO A GESTÃO DA SAÚDE PÚBLICA

**SICOOB**  
**SISTEMA DE COOPERATIVAS DE CRÉDITO DO BRASIL**  
**PLATAFORMA DE SERVIÇOS FINANCEIROS DO SICOOB - SISBR**  
**COMPROVANTE PAGAMENTO PIX**

**Pagador**

Nome: INSTITUTO PAULISTA DE APOIO A GESTAO DA SAUDE PUBL  
CPF/CNPJ: 39.781.326/0001-39  
Instituição: COOPERATIVA DE CRÉDITO CREDICOCAPEC  
ISPB: 67096909

**Pagamento**

Pix via chave  
Tipo chave: Celular  
Chave: (\*\*)\*\*\*\*00 0371

**Destinatário**

Nome: GRAZIELA GOULART  
CPF/CNPJ: \*\*\*.011.\*\*8-\*\*  
Instituição: BANCO DO BRASIL S.A.  
ISPB: 00000000

**Dados Pagamento**

Data do Pagamento: 04/07/2024 - 15:10:13  
Valor do Pagamento: 2066,17

**Descrição:**

SALARIO 06 2024 GRAZIELA

**ID Transação:**

E67096909202407041112NrlqqihpxuB

OUVIDORIA SICOOB: 08007250996

**SICOOB**  
**SISTEMA DE COOPERATIVAS DE CRÉDITO DO BRASIL**  
**PLATAFORMA DE SERVIÇOS FINANCEIROS DO SICOOB - SISBR**  
**COMPROVANTE PAGAMENTO PIX**

**Pagador**

Nome: INSTITUTO PAULISTA DE APOIO A GESTAO DA SAUDE PUBL  
CPF/CNPJ: 39.781.326/0001-39  
Instituição: COOPERATIVA DE CRÉDITO CREDICOCAPEC  
ISPB: 67096909

**Destinatário**

Nome: GUILHERME AUGUSTO SILVEIRA SOUZA  
CPF/CNPJ: \*\*\*.956.968-\*\*  
Instituição: BANCO DO BRASIL S.A.  
ISPB: 00000000  
Agência: 6730  
Conta: 2.803-7

**Dados Pagamento**

Data do Pagamento: 04/07/2024 - 15:10:14  
Valor do Pagamento: 2397,10

**Descrição:** SALARIO 06 2024 GUILHERME AUGUSTO  
**ID Transação:** E67096909202407041113aGWvQWqpjzO  
OUVIDORIA SICOOB: 08007250996



**INSTITUTO PAULISTA DE APOIO A GESTAO DA SAUDE PUBLICA IPAGES**  
**CNPJ: 39.781.326/0001-39**  
**ANTONIO TORRES PENEDO, 780 SALA 01, SAO JOAQUIM, FRANCA-SP**  
**Demonstrativo de Pagamento**

Func.: 0031 - JESSICA GOMES BELOTI		Junho de 2024			
Cargo: PSICOLOGO HOSPITALAR		Matrícula:	CTPS: 0105831 / 00300		
Deppto.: 008 - PSF UNIDADE II ITIRAPUA IVO FALEIROS		Admissão: 11/03/2024	CPF: 471.744.290-90		
Código	Verbas	Referência	Vencimentos	Descontos	
1	DIAS NORMAIS	30,00	2.868,18		
16	INSALUBRIDADE 20%	20,00	282,40		
998	I.N.S.S.	8,79		276,88	
999	IMPOSTO DE RENDA	7,50		24,49	
		Instituto Paulista de Apoio à Gestão da Saúde Pública - IPAGES CNPJ - 39.781.326/0001-39			
		PRESTAÇÕES DE CONTAS EXERCÍCIO 06/2024			
		CONVÊNIO / CONTRATO: 02/22 CONTA DE ORIGEM: Banco: 296 Ag.: 3195 C/C 6160-0 Assinatura do responsável:			
			<b>Total de Vencimentos</b>	<b>Total de Descontos</b>	
			<b>3.150,58</b>	<b>301,37</b>	
			<b>Valor Líquido</b>	<b>2.849,21</b>	
Recebi o valor líquido, acima descrito em _____ Assinatura: <i>Jessica Gomes Beloti</i>					
Salário Base	Sal. Contr. INSS	Base Cál. FGTS	F.G.T.S do Mês	Base Cál. IRRF	Faixa IRRF
<b>2.868,18</b>	<b>3.150,58</b>	<b>3.150,58</b>	<b>252,04</b>	<b>2.873,70</b>	<b>7,50</b>

**INSTITUTO PAULISTA DE APOIO A GESTAO DA SAUDE PUBLICA IPAGES**  
**CNPJ: 39.781.326/0001-39**  
**ANTONIO TORRES PENEDO, 780 SALA 01, SAO JOAQUIM, FRANCA-SP**  
**Demonstrativo de Pagamento**

Func.: 0038 - JOSE APARECIDO FONSECA		Junho de 2024			
Cargo: MOTORISTA DE AMBULANCIA		Matrícula:	CTPS: 0071957 / 00169		
Deppto.: 006 - CENTRO DE SAUDE - CS III		Admissão: 11/03/2024	CPF: 303.600.190-40		
Código	Verbas	Referência	Vencimentos	Descontos	
1	DIAS NORMAIS	30,00	1.941,61		
854	REFLEXO ADIC. NOTURNO DSR	0,00	147,52		
16	INSALUBRIDADE 20%	20,00	282,40		
30	ADICIONAL NOTURNO 50%	145:56	737,61		
998	I.N.S.S.	8,75		271,91	
999	IMPOSTO DE RENDA	7,50		21,39	
		Instituto Paulista de Apoio à Gestão da Saúde Pública - IPAGES CNPJ - 39.781.326/0001-39			
		PRESTAÇÕES DE CONTAS EXERCÍCIO 06/2024			
		CONVÊNIO / CONTRATO: 02/22 CONTA DE ORIGEM: Banco: 296 Ag.: 3195 C/C 6160-0 Assinatura do responsável:			
			<b>Total de Vencimentos</b>	<b>Total de Descontos</b>	
			<b>3.109,14</b>	<b>293,30</b>	
			<b>Valor Líquido</b>	<b>2.815,84</b>	
Recebi o valor líquido, acima descrito em <i>27/07/24</i> Assinatura: <i>Jose Aparecido Fonseca</i>					
Salário Base	Sal. Contr. INSS	Base Cál. FGTS	F.G.T.S do Mês	Base Cál. IRRF	Faixa IRRF
<b>1.941,61</b>	<b>3.109,14</b>	<b>3.109,14</b>	<b>248,73</b>	<b>2.837,23</b>	<b>7,50</b>

# Cartão de Ponto

Control ID

DE 01/06/2024 ATÉ 30/06/2024

Página 16 de 38  
Emitido em 01/07/2024 às 15:00

NOME DO FUNCIONÁRIO: JESSICA GOMES BELOTI  
NOME DO DEPARTAMENTO: ITRAPUÃ - CENTRO DE SAUDE III

NOME DO CARGO: PSICOLOGO

HORÁRIO DE TRABALHO

	ENT. 1	SAÍ. 1	ENT. 2	SAÍ. 2
SEG	08:00	12:00	13:00	17:00
TER	08:00	12:00	13:00	17:00
QUA	08:00	12:00	13:00	17:00
QUI	08:00	12:00	13:00	17:00
SEX	08:00	12:00	13:00	17:00
SAB				
DOM				

DIA	ENT. 1	SAÍ. 1	ENT. 2	SAÍ. 2	ENT. 3	SAÍ. 3	TOTAL NORMAIS <sup>N</sup>	TOTAL TRABALHADO	TOTAL NOTURNO <sup>N</sup>	HORAS PREVISTAS	DIA FALTA	FALTA E ATRASSO	ABONO	EXTRA DIURNA	EXTRA NOTURNA <sup>N</sup>	BANCO TOTAL	BANCO SALDO
01/06/24 - SAB	Folga																12:31
02/06/24 - DOM	Folga																12:31
03/06/24 - SEG	09:29	17:01	18:38	20:19			08:00	09:13		08:00						01:13	13:44
04/06/24 - TER	07:03	11:01	12:58	17:16 (I)			08:00	08:16		08:00						00:16	14:00
05/06/24 - QUA	07:07	11:03	12:59	17:05			08:00	08:02		08:00							14:00
06/06/24 - QUI	07:02	11:01	13:00	17:02			08:00	08:01		08:00							14:00
07/06/24 - SEX	07:02	11:01	13:01	17:01			08:00	07:59		08:00							14:00
08/06/24 - SAB	Folga																14:00
09/06/24 - DOM	Folga																14:00
10/06/24 - SEG	10:09	17:00	18:29	20:18			08:00	08:40		08:00						00:40	14:40
11/06/24 - TER	07:03	11:00	13:00	17:00			08:00	07:57		08:00							14:40
12/06/24 - QUA	07:04	11:02	13:00	16:00			06:58	06:58		08:00						-01:02	13:38
13/06/24 - QUI	07:04	11:02	12:59	17:01			08:00	08:00		08:00							13:38
14/06/24 - SEX	Banco		Banco							08:00						-08:00	05:38
15/06/24 - SAB	Folga																05:38
16/06/24 - DOM	Folga																05:38
17/06/24 - SEG	10:17	17:00	18:28	20:20			08:00	08:35		08:00						00:35	06:13
18/06/24 - TER	07:00	12:10 (I)	13:52	17:00			08:00	08:18		08:00						00:18	06:31
19/06/24 - QUA	07:05	11:10	13:01	17:02			08:00	08:06		08:00							06:31
20/06/24 - QUI	07:05	11:02	13:02	17:01			08:00	07:56		08:00							06:31
21/06/24 - SEX	07:03	11:00	13:03	17:00			07:54	07:54		08:00							06:31
22/06/24 - SAB	Folga																06:31
23/06/24 - DOM	Folga																06:31
24/06/24 - SEG	10:30	17:00	18:32	20:20			08:00	08:18		08:00						00:18	06:49
25/06/24 - TER	07:03	11:00	13:07	17:00			07:50	07:50		08:00							06:49
26/06/24 - QUA	07:04	11:03	13:03	17:02			08:00	07:58		08:00							06:49
27/06/24 - QUI	07:06	11:02	12:58	17:01			08:00	07:59		08:00							06:49
28/06/24 - SEX	07:08	11:05 (I)	13:05 (I)	17:04			08:00	07:56		08:00							06:49
29/06/24 - SAB	Folga																06:49
30/06/24 - DOM	Folga																06:49
<b>TOTAIS</b>							<b>150:42</b>	<b>153:56</b>		<b>160:00</b>						<b>-05:42</b>	<b>06:49</b>

(I)=Incluído, (P)=Pré-assinalado, (M)=Coletor REP-P Mobile/Web, (C)=Coletor REP-P (iDFace/iDFlex)

*Jessica Gomes Beloti*  
JESSICA GOMES BELOTI

INSTITUTO PAULISTA DE APOIO A GESTAO DA SAUDE PUBLICA



# Cartão de Ponto

DE 01/06/2024 ATÉ 30/06/2024

NOME DO FUNCIONÁRIO: JOSE APARECIDO FONSECA  
NOME DO DEPARTAMENTO: ITIRAPUÃ - CENTRO DE SAUDE III

NOME DO CARGO: MOTORISTA DE AMBULANCIA

HORÁRIO DE TRABALHO

SEG	ENT. 1	SAÍ. 1	ENT. 2	SAÍ. 2
SEG	19:00	20:00	21:00	07:00
TER	19:00	20:00	21:00	07:00
QUA	19:00	20:00	21:00	07:00
QUI	19:00	20:00	21:00	07:00
SEX	19:00	20:00	21:00	07:00
SAB	19:00	20:00	21:00	07:00
DOM	19:00	20:00	21:00	07:00

DIA	ENT. 1	SAÍ. 1	ENT. 2	SAÍ. 2	ENT. 3	SAÍ. 3	TOTAL NORMAIS <sup>M</sup>	TOTAL TRABALHADO	TOTAL NOTURNO <sup>N</sup>	HORAS PREVISTAS	DIA FALTA	FALTA E ATRASO	ABONO	EXTRA DIURNA	EXTRA NOTURNA <sup>N</sup>	BANCO TOTAL	BANCO SALDO
01/06/24 - SAB	Folga						12:08	11:22	09:26	11:00						00:22	35:58
02/06/24 - DOM	18:53	22:26	23:10	06:59													36:20
03/06/24 - SEG	Folga						12:14	10:55	09:55	11:00							36:20
04/06/24 - TER	18:56	21:10 (I)	22:10 (I)	06:51													36:20
05/06/24 - QUA	Folga						12:15	11:07	10:07	11:00							36:20
06/06/24 - QUI	18:58	21:08	21:54	06:51													36:20
07/06/24 - SEX	Folga						12:14	10:57	09:52	11:00							36:20
08/06/24 - SAB	19:00	21:18	22:22	07:01													36:20
09/06/24 - DOM	Folga						12:15	11:07	10:07	11:00							36:20
10/06/24 - SEG	18:57	21:12	21:59	06:51													36:20
11/06/24 - TER	Folga						12:17	11:02	10:17	11:00							36:20
12/06/24 - QUA	19:00 (I)	21:02 (I)	22:00 (I)	07:00 (I)													36:20
13/06/24 - QUI	Folga						12:09	11:22	09:35	11:00						00:22	36:42
14/06/24 - SEX	19:00	21:59	22:36	06:59													36:42
15/06/24 - SAB	Folga						12:08	10:59	09:04	11:00							36:42
16/06/24 - DOM	18:57	22:04	22:58	06:50													36:42
17/06/24 - SEG	Folga						12:15	11:06	10:08	11:00							36:42
18/06/24 - TER	18:58	21:11	21:59	06:52													36:42
19/06/24 - QUA	Folga						12:12	11:01	09:37	11:00							36:42
20/06/24 - QUI	18:59	21:35	22:27	06:52													36:42
21/06/24 - SEX	Folga						12:09	11:07	09:15	11:00							36:42
22/06/24 - SAB	19:00	22:21	23:15	07:01													36:42
23/06/24 - DOM	Folga						12:14	11:09	10:05	11:00							36:42
24/06/24 - SEG	18:54	21:14	22:03	06:52													36:42
25/06/24 - TER	Folga						12:08	11:20	09:30	11:00						00:20	37:02
26/06/24 - QUA	18:59	22:27	23:01	06:53													37:02
27/06/24 - QUI	Folga						12:15	11:06	10:10	11:00							37:02
28/06/24 - SEX	19:02	21:14	22:06	07:00													37:02
29/06/24 - SAB	Folga						11:51	10:45	08:48	11:00						-00:15	36:47
30/06/24 - DOM	18:57	22:02	23:05	06:45													00:49
<b>TOTAIS</b>							<b>182:44</b>	<b>166:25</b>	<b>145:56</b>	<b>165:00</b>							<b>36:47</b>

(I)=Incluído, (P)=Pré-assinalado, (M)=Coletor REP-P Mobile/Web, (C)=Coletor REP-P (iDface/iDflex)

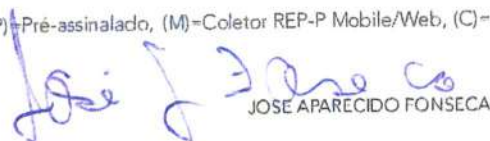
  
JOSE APARECIDO FONSECA

  
INSTITUTO PAULISTA DE APOIO A GESTAO DA SAUDE PUBLICA



**SICOOB**  
**SISTEMA DE COOPERATIVAS DE CRÉDITO DO BRASIL**  
**PLATAFORMA DE SERVIÇOS FINANCEIROS DO SICOOB - SISBR**  
**COMPROVANTE PAGAMENTO PIX**

**Pagador**

Nome: INSTITUTO PAULISTA DE APOIO A GESTAO DA SAUDE PUBL  
CPF/CNPJ: 39.781.326/0001-39  
Instituição: COOPERATIVA DE CRÉDITO CREDICOCAPEC  
ISPB: 67096909

**Destinatário**

Nome: JÉSSICA GOMES BELOTI  
CPF/CNPJ: \*\*\*.744.298-\*\*  
Instituição: CAIXA ECONOMICA FEDERAL  
ISPB: 00360305  
Agência: 2322  
Conta: 581.701.456-0

**Dados Pagamento**

Data do Pagamento: 04/07/2024 - 15:10:26  
Valor do Pagamento: 2849,21

**Descrição:** SALARIO 06 2024 JESSICA GOMES

**ID Transação:** E67096909202407041139fgVhEXesGSj

OUVIDORIA SICOOB: 08007250996

**SICOOB**  
**SISTEMA DE COOPERATIVAS DE CRÉDITO DO BRASIL**  
**PLATAFORMA DE SERVIÇOS FINANCEIROS DO SICOOB - SISBR**  
**COMPROVANTE PAGAMENTO PIX**

**Pagador**

Nome: INSTITUTO PAULISTA DE APOIO A GESTAO DA SAUDE PUBL  
CPF/CNPJ: 39.781.326/0001-39  
Instituição: COOPERATIVA DE CRÉDITO CREDICOCAPEC  
ISPB: 67096909

**Destinatário**

Nome: JOSÉ APARECIDO FONSECA  
CPF/CNPJ: \*\*\*.880.198-\*\*  
Instituição: BANCO DO BRASIL S.A.  
ISPB: 00000000  
Agência: 6730  
Conta: 5.956-0

**Dados Pagamento**

Data do Pagamento: 04/07/2024 - 15:10:14  
Valor do Pagamento: 2815,84

**Descrição:** SALARIO 06 2024 JOSE APARECIDO

**ID Transação:** E670969092024070411170RKJ9dl5pie  
OUVIDORIA SICOOB: 08007250996

**INSTITUTO PAULISTA DE APOIO A GESTAO DA SAUDE PUBLICA IPAGES**  
**CNPJ: 39.781.326/0001-39**  
**ANTONIO TORRES PENEDO, 780 SALA 01, SAO JOAQUIM, FRANCA-SP**  
**Demonstrativo de Pagamento**

Func.: 0034 - JOSE LAZARO DOMINGOS			Junho de 2024		
Cargo: MOTORISTA DE AMBULANCIA		Matrícula:	CTPS: 0022117 / 00219		
Depto.: 006 - CENTRO DE SAUDE - CS III		Admissão: 11/03/2024	CPF: 320.230.958-75		
Código	Verbas	Referência	Vencimentos	Descontos	
1	DIAS NORMAIS	30,00	1.941,61		
854	REFLEXO ADIC. NOTURNO DSR	0,00	13,22		
8125	REFLEXO HORAS EXTRAS DSR	0:00	21,42		
203	HORAS EXTRAS 60%	6:37	107,08		
16	INSALUBRIDADE 20%	20,00	282,40		
30	ADICIONAL NOTURNO 50%	13:05	66,11		
998	I.N.S.S.	8,13		197,68	
			Instituto Paulista de Apoio à Gestão da Saúde Pública - IPAGES CNPJ - 39.781.326/0001-39		
			PRESTAÇÕES DE CONTAS EXERCÍCIO 06/2024		
			CONVÊNIO / CONTRATO: 02/22		
			CONTA DE ORIGEM:		
			Banco: 156 Ag: 3195 C/C 6260-0		
			Assinatura do responsável:		
			Total de Vencimentos	Total de Descontos	
			<b>2.431,84</b>	<b>197,68</b>	
			<b>Valor Líquido 2.234,16</b>		
Recebi o valor líquido, acima descrito em 05/07/2024 Assinatura: José Lazaro Domingos					
Salário Base	Sal. Contr. INSS	Base Cál. FGTS	F.G.T.S do Mês	Base Cál. IRRF	Faixa IRRF
<b>1.941,61</b>	<b>2.431,84</b>	<b>2.431,84</b>	<b>194,54</b>	<b>2.234,16</b>	<b>0,00</b>

**INSTITUTO PAULISTA DE APOIO A GESTAO DA SAUDE PUBLICA IPAGES**  
**CNPJ: 39.781.326/0001-39**  
**ANTONIO TORRES PENEDO, 780 SALA 01, SAO JOAQUIM, FRANCA-SP**  
**Demonstrativo de Pagamento**

Func.: 0012 - JOSE LUCAS FREITAS PEDRO			Junho de 2024		
Cargo: FISIOTERAPEUTA		Matrícula:	CTPS: 0100947 / 00300		
Depto.: 006 - CENTRO DE SAUDE - CS III		Admissão: 11/03/2024	CPF: 446.989.108-89		
Código	Verbas	Referência	Vencimentos	Descontos	
1	DIAS NORMAIS	30,00	3.218,90		
16	INSALUBRIDADE 20%	20,00	282,40		
998	I.N.S.S.	9,11		318,97	
999	IMPOSTO DE RENDA	15,00		59,04	
			Instituto Paulista de Apoio à Gestão da Saúde Pública - IPAGES CNPJ - 39.781.326/0001-39		
			PRESTAÇÕES DE CONTAS EXERCÍCIO 06/2024		
			CONVÊNIO / CONTRATO: 02/22		
			CONTA DE ORIGEM:		
			Banco: 156 Ag: 3195 C/C 6260-0		
			Assinatura do responsável:		
			Total de Vencimentos	Total de Descontos	
			<b>3.501,30</b>	<b>378,01</b>	
			<b>Valor Líquido 3.123,29</b>		
*** PARABÉNS PELO SEU ANIVERSÁRIO NO DIA 17 DE JULHO ***					
Recebi o valor líquido, acima descrito em 05/07/2024 Assinatura: José Lucas Freitas Pedro					
Salário Base	Sal. Contr. INSS	Base Cál. FGTS	F.G.T.S do Mês	Base Cál. IRRF	Faixa IRRF
<b>3.218,90</b>	<b>3.501,30</b>	<b>3.501,30</b>	<b>280,10</b>	<b>3.182,33</b>	<b>15,00</b>



# Cartão de Ponto

NOME DO FUNCIONÁRIO: JOSE LAZARO DOMINGOS  
NOME DO DEPARTAMENTO: ITIRAPUÃ - CENTRO DE SAUDE III

NOME DO CARGO: MOTORISTA DE AMBULANCIA

HORÁRIO DE TRABALHO

	ENT. 1	SAÍ. 1	ENT. 2	SAÍ. 2
SEG	07:00	12:00	13:00	19:00
TER	07:00	12:00	13:00	19:00
QUA	07:00	12:00	13:00	19:00
QUI	07:00	12:00	13:00	19:00
SEX	07:00	12:00	13:00	19:00
SAB	07:00	12:00	13:00	19:00
DOM	07:00	12:00	13:00	19:00

DIA	ENT. 1	SAÍ. 1	ENT. 2	SAÍ. 2	ENT. 3	SAÍ. 3	TOTAL NORMAIS <sup>N</sup>	TOTAL TRABALHADO	TOTAL NOTURNO <sup>N</sup>	HORAS PREVISTAS	DIA FALTA	FALTA E ATRASO	ABONO	EXTRA DIURNA	EXTRA NOTURNA <sup>N</sup>	BANCO TOTAL	BANCO SALDO
01/06/24 - SAB	Folga						11:00	11:01		11:00							35:40
02/06/24 - DOM	Folga	06:58	12:00	13:01	19:00												35:40
03/06/24 - SEG	Folga						11:00	11:02		11:00							35:40
04/06/24 - TER	Folga	06:58	12:29	13:29	19:00												35:40
05/06/24 - QUA	Folga						11:03	13:21	00:23	11:00						02:21	38:01
06/06/24 - QUI	Folga	04:40	11:13	12:12	19:00			04:25								04:25	42:26
07/06/24 - SEX	Folga	06:59	11:24							11:00						-11:00	31:26
08/06/24 - SAB	Banco																31:26
09/06/24 - DOM	Folga						11:00	14:16	00:14	11:00						00:04	31:30
10/06/24 - SEG	Folga	06:55	11:00	12:01	22:12												31:30
11/06/24 - TER	Folga						11:00	11:04		11:00							31:30
12/06/24 - QUA	Folga	06:55	12:42	13:44	19:01												31:30
13/06/24 - QUI	Folga						11:00	11:15		11:00						00:15	31:45
14/06/24 - SEX	Folga	06:57	11:02	12:03	19:13												31:45
15/06/24 - SAB	Folga						10:46	10:46		11:00						-00:14	31:31
16/06/24 - DOM	Folga	07:10	13:14	14:18	19:00												31:31
17/06/24 - SEG	Folga						11:00	11:05		11:00							31:31
18/06/24 - TER	Folga	05:17	11:00	11:59	17:21												31:31
19/06/24 - QUA	Folga	05:32	11:00	12:02	17:40	20:20	23:45	11:00	14:31	02:00	11:00					00:06	31:37
20/06/24 - QUI	Folga																31:37
21/06/24 - SEX	Folga						10:52	10:52		11:00							31:37
22/06/24 - SAB	Folga	07:05	12:00	13:05	19:02												31:37
23/06/24 - DOM	Folga						11:00	12:06		11:00						01:06	32:43
24/06/24 - SEG	Folga	07:03	10:47	11:49	20:11												32:43
25/06/24 - TER	Folga						11:00	11:25		11:00						00:25	33:08
26/06/24 - QUA	Folga	06:57	11:00	12:04	19:26			11:03	08:00							11:03	44:11
27/06/24 - QUI	Folga	18:58	20:50 (I)	21:50 (I)	07:01 (I)					11:00						-11:00	33:11
28/06/24 - SEX	Banco																33:11
29/06/24 - SAB	Folga						11:00	10:58		11:00							33:11
30/06/24 - DOM	Folga	07:06	12:09	13:06	19:01												33:11
<b>TOTAIS</b>							<b>142:41</b>	<b>169:10</b>	<b>10:37</b>	<b>165:00</b>						<b>-02:29</b>	<b>33:11</b>

(I)=Incluído, (P)=Pré-assinalado, (M)=Coletor REP-P Mobile/Web, (C)=Coletor REP-P (iDface/iDFlex)

*+ José Lazaro Domingos*  
JOSE LAZARO DOMINGOS

INSTITUTO PAULISTA DE APOIO A GESTAO DA SAUDE PUBLICA

# Cartão de Ponto

Control ID

DE 01/06/2024 ATÉ 30/06/2024

Página 20 de 38  
Emitido em 01/07/2024 às 15:00

NOME DO FUNCIONÁRIO: JOSE LUCAS FREITAS PEDRO  
NOME DO DEPARTAMENTO: ITIRAPUÃ - CENTRO DE SAUDE III

NOME DO CARGO: FISIOTERAPEUTA

HORÁRIO DE TRABALHO

	ENT. 1	SAÍ. 1	ENT. 2	SAÍ. 2
SEG	08:00	14:00		
TER	08:00	14:00		
QUA	08:00	14:00		
QUI	08:00	14:00		
SEX	08:00	14:00		
SAB				
DOM				

DIA	ENT. 1	SAÍ. 1	ENT. 2	SAÍ. 2	ENT. 3	SAÍ. 3	TOTAL NORMAIS <sup>N</sup>	TOTAL TRABALHADO	TOTAL NOTURNO <sup>N</sup>	HORAS PREVISTAS	DIA FALTA	FALTA E ATRASO	ABONO	EXTRA DIURNA	EXTRA NOTURNA <sup>N</sup>	BANCO TOTAL	BANCO SALDO
01/06/24 - SAB	Folga																-04:09
02/06/24 - DOM	Folga																-04:09
03/06/24 - SEG	08:00	14:51					06:00	06:51		06:00						00:51	-03:18
04/06/24 - TER	07:51	14:54					06:00	07:03		06:00						01:03	-02:15
05/06/24 - QUA	07:53	14:00 (I)					06:00	06:07		06:00							-02:15
06/06/24 - QUI	07:55	14:23					06:00	06:28		06:00						00:28	-01:47
07/06/24 - SEX	08:12	15:10					06:00	06:58		06:00						00:58	-00:49
08/06/24 - SAB	Folga																-00:49
09/06/24 - DOM	Folga																-00:49
10/06/24 - SEG	08:04	14:11					06:00	06:07		06:00							-00:49
11/06/24 - TER	09:40	14:56					05:16	05:16		06:00						-00:44	-01:33
12/06/24 - QUA	08:12	15:10					06:00	06:58		06:00						00:58	-00:35
13/06/24 - QUI	07:52	14:06					06:00	06:14		06:00						00:14	-00:21
14/06/24 - SEX	07:57	14:32					06:00	06:35		06:00						00:35	00:14
15/06/24 - SAB	Folga																00:14
16/06/24 - DOM	Folga																00:14
17/06/24 - SEG	08:01	14:17					06:00	06:16		06:00						00:16	00:30
18/06/24 - TER	08:30	14:12					05:42	05:42		06:00						-00:18	00:12
19/06/24 - QUA	07:51	14:11					06:00	06:20		06:00						00:20	00:32
20/06/24 - QUI	07:58	14:00 (I)					06:00	06:02		06:00							00:32
21/06/24 - SEX	08:07	14:58					06:00	06:51		06:00						00:51	01:23
22/06/24 - SAB	Folga																01:23
23/06/24 - DOM	Folga																01:23
24/06/24 - SEG	08:00 (I)	14:03					06:00	06:03		06:00							01:23
25/06/24 - TER	08:02	12:14					04:12	04:12		06:00						-01:48	-00:25
26/06/24 - QUA	08:03	14:07					06:00	06:04		06:00							-00:25
27/06/24 - QUI	07:59	14:58					06:00	06:59		06:00						00:59	00:34
28/06/24 - SEX	08:02	13:49					05:47	05:47		06:00						-00:13	00:21
29/06/24 - SAB	Folga																00:21
30/06/24 - DOM	Folga																00:21
<b>TOTAIS</b>							<b>116:57</b>	<b>124:53</b>		<b>120:00</b>						<b>04:30</b>	<b>00:21</b>

(I)=Incluído, (P)=Pré-assinalado, (M)=Coletor REP-P Mobile/Web, (C)=Coletor REP-P (iDFace/iDFlex)

JOSE LUCAS FREITAS PEDRO

INSTITUTO PAULISTA DE APOIO A GESTAO DA SAUDE PUBLICA

**SICOOB**  
**SISTEMA DE COOPERATIVAS DE CRÉDITO DO BRASIL**  
**PLATAFORMA DE SERVIÇOS FINANCEIROS DO SICOOB - SISBR**  
**COMPROVANTE PAGAMENTO PIX**

**Pagador**

Nome: INSTITUTO PAULISTA DE APOIO A GESTAO DA SAUDE PUBL  
CPF/CNPJ: 39.781.326/0001-39  
Instituição: COOPERATIVA DE CRÉDITO CREDICOCAPEC  
ISPB: 67096909

**Destinatário**

Nome: JOSÉ LAZARO DOMINGOS  
CPF/CNPJ: \*\*\*.230.958-\*\*  
Instituição: BANCO DO BRASIL S.A.  
ISPB: 00000000  
Agência: 6730  
Conta: 7.603-1

**Dados Pagamento**

Data do Pagamento: 04/07/2024 - 15:10:15  
Valor do Pagamento: 2234,16

**Descrição:** SALARIO 06 2024 JOSE LAZARO  
**ID Transação:** E67096909202407041118jwE0OuxNz4n

OUVIDORIA SICOOB: 08007250996



**SICOOB**  
**SISTEMA DE COOPERATIVAS DE CRÉDITO DO BRASIL**  
**PLATAFORMA DE SERVIÇOS FINANCEIROS DO SICOOB - SISBR**  
**COMPROVANTE PAGAMENTO PIX**

**Pagador**

Nome: INSTITUTO PAULISTA DE APOIO A GESTAO DA SAUDE PUBL  
CPF/CNPJ: 39.781.326/0001-39  
Instituição: COOPERATIVA DE CRÉDITO CREDICOCAPEC  
ISPB: 67096909

**Destinatário**

Nome: JOSÉ LUCAS FREITAS PEDRO  
CPF/CNPJ: \*\*\*.9\*\*.108-\*\*  
Instituição: BANCO DO BRASIL S.A.  
ISPB: 00000000  
Agência: 6730  
Conta: 5.861-0

**Dados Pagamento**

Data do Pagamento: 04/07/2024 - 15:10:16  
Valor do Pagamento: 3123,29

**Descrição:** SALARIO 06 2024 JOSE LUCAS  
**ID Transação:** E67096909202407041120ppiACdrAigc

OUVIDORIA SICOOB: 08007250996

**INSTITUTO PAULISTA DE APOIO A GESTAO DA SAUDE PUBLICA IPAGES**  
**CNPJ: 39.781.326/0001-39**  
**ANTONIO TORRES PENEDO, 780 SALA 01, SAO JOAQUIM, FRANCA-SP**  
**Demonstrativo de Pagamento**

Func.: 0007 - LUCINEIA AVANCINI DE OLIVEIRA			Junho de 2024		
Cargo: ASSISTENTE SOCIAL			Matrícula:	CTPS: 1029050 / 00044	
Depto.: 006 - CENTRO DE SAUDE - CS III			Admissão: 11/03/2024	CPF: 102.905.047-44	
Código	Verbas	Referência	Vencimentos	Descontos	
1	DIAS NORMAIS	30,00	3.013,33		
16	INSALUBRIDADE 20%	20,00	282,40		
998	I.N.S.S.	8,93		294,30	
999	IMPOSTO DE RENDA	7,50		35,38	
			Instituto Paulista de Apoio à Gestão da Saúde Pública - IPAGES CNPJ: 39.781.326/0001-39 PRESTAÇÕES DE CONTAS EXERCÍCIO 06/2024 CONVÊNIO / CONTRATO: 02/21 CONTA DE ORIGEM: Banco: 256 Ag: 3195 C/C: 6260-0 Assinatura do responsável: <i>AF</i>		
			<b>Total de Vencimentos</b>	<b>Total de Descontos</b>	
			<b>3.295,73</b>	<b>329,68</b>	
			<b>Valor Líquido</b>	<b>2.966,05</b>	
Recebi o valor líquido, acima descrito em 05/07/2024 Assinatura: <i>Lucineia Avancini de Oliveira</i>					
Salário Base	Sal. Contr. INSS	Base Cál. FGTS	F.G.T.S do Mês	Base Cál. IRRF	Faixa IRRF
<b>3.013,33</b>	<b>3.295,73</b>	<b>3.295,73</b>	<b>263,65</b>	<b>3.001,43</b>	<b>7,50</b>

<b>INSTITUTO PAULISTA DE APOIO A GESTAO DA SAUDE PUBLICA IPAGES</b>					
<b>CNPJ: 39.781.326/0001-39</b>					
<b>ANTONIO TORRES PENEDO, 780 SALA 01, SAO JOAQUIM, FRANCA-SP</b>					
<b>Demonstrativo de Pagamento</b>					
Func.: 0014 - MAITE ILIDIA MOREIRA MONTEIRO DO CARMO			Junho de 2024		
Cargo: ENFERMEIRO			Matrícula:	CTPS: 0002959 / 00139	
Depto.: 006 - PSF UNIDADE II ITIRAPUA IVO FALEIROS			Admissão: 11/03/2024	CPF: 015.503.546-04	
Código	Verbas	Referência	Vencimentos	Descontos	
1	DIAS NORMAIS	30,00	4.318,18		
16	INSALUBRIDADE 20%	20,00	282,40		
998	I.N.S.S.	10,06		462,89	
999	IMPOSTO DE RENDA	22,50		225,55	
			Instituto Paulista de Apoio à Gestão da Saúde Pública - IPAGES CNPJ: 39.781.326/0001-39 PRESTAÇÕES DE CONTAS EXERCÍCIO 06/2024 CONVÊNIO / CONTRATO: 02/22 CONTA DE ORIGEM: Banco: 256 Ag: 3195 C/C: 6260-0 Assinatura do responsável: <i>AF</i>		
			<b>Total de Vencimentos</b>	<b>Total de Descontos</b>	
			<b>4.600,58</b>	<b>688,44</b>	
			<b>Valor Líquido</b>	<b>3.912,14</b>	
Recebi o valor líquido, acima descrito em / / Assinatura: <i>Maite Ilidia M. M. do Carmo</i>					
Salário Base	Sal. Contr. INSS	Base Cál. FGTS	F.G.T.S do Mês	Base Cál. IRRF	Faixa IRRF
<b>4.318,18</b>	<b>4.600,58</b>	<b>4.600,58</b>	<b>368,04</b>	<b>3.948,10</b>	<b>22,50</b>

# Cartão de Ponto

NOME DO FUNCIONÁRIO: LUCINEIA AVANCINI DE OLIVEIRA  
NOME DO DEPARTAMENTO: ITIRAPUÃ - CENTRO DE SAUDE III

NOME DO CARGO: ASSISTENTE SOCIAL

HORÁRIO DE TRABALHO

	ENT. 1	SAÍ. 1	ENT. 2	SAÍ. 2
SEG	07:00	13:00		
TER	07:00	13:00		
QUA	07:00	13:00		
QUI	07:00	13:00		
SEX	07:00	13:00		
SAB				
DOM				

DIA	ENT. 1	SAÍ. 1	ENT. 2	SAÍ. 2	ENT. 3	SAÍ. 3	TOTAL NORMAIS <sup>N</sup>	TOTAL TRABALHADO	TOTAL NOTURNO <sup>N</sup>	HORAS PREVISTAS	DIA FALTA	FALTA E ATRASO	ABONO	EXTRA DIURNA	EXTRA NOTURNA <sup>N</sup>	BANCO TOTAL	BANCO SALDO
01/06/24 - SAB	Folga																15:31
02/06/24 - DOM	Folga																15:31
03/06/24 - SEG	07:44	12:04	12:21	16:02			06:00	08:01		06:00						02:01	17:32
04/06/24 - TER	07:16	11:49	12:04	15:16			06:00	07:45		06:00						01:45	19:17
05/06/24 - QUA	06:59	12:01	12:19	13:19			06:00	06:02		06:00							19:17
06/06/24 - QUI	06:55	11:38	11:57	14:58			06:00	07:44		06:00						01:44	21:01
07/06/24 - SEX	08:41	16:47					06:00	08:06		06:00						02:06	23:07
08/06/24 - SAB	Folga																23:07
09/06/24 - DOM	Folga																23:07
10/06/24 - SEG	07:07	11:35	11:53	15:10			06:00	07:45		06:00						01:45	24:52
11/06/24 - TER	07:00 (I)	13:00 (I)					06:00	06:00		06:00							24:52
12/06/24 - QUA	07:00	12:13	12:33	13:15			06:00	05:55		06:00							24:52
13/06/24 - QUI	07:00 (I)	12:00 (I)	12:20 (I)	13:15 (I)			06:00	05:55		06:00							24:52
14/06/24 - SEX	06:51	12:47	12:59	13:45			06:00	06:42		06:00						00:42	25:34
15/06/24 - SAB	Folga																25:34
16/06/24 - DOM	Folga																25:34
17/06/24 - SEG	07:10	11:44	12:41	15:38			06:00	07:31		06:00						01:31	27:05
18/06/24 - TER	08:30 (I)	14:30 (I)					06:00	06:00		06:00							27:05
19/06/24 - QUA	07:00 (I)	10:56	11:16	13:13			05:53	05:53		06:00							27:05
20/06/24 - QUI	07:00	12:03	13:01	14:10			06:00	06:12		06:00						00:12	27:17
21/06/24 - SEX	08:36	11:38	12:35	15:48			06:00	06:15		06:00						00:15	27:32
22/06/24 - SAB	Folga																27:32
23/06/24 - DOM	Folga																27:32
24/06/24 - SEG	08:38	12:08	13:08	15:32			05:54	05:54		06:00							27:32
25/06/24 - TER	07:03	11:48	12:06	13:12			05:51	05:51		06:00							27:32
26/06/24 - QUA	08:02	11:38	12:41	15:22			06:00	06:17		06:00						00:17	27:49
27/06/24 - QUI	08:00 (I)	12:01 (I)	13:01 (I)	14:30 (I)			05:30	05:30		06:00						-00:30	27:19
28/06/24 - SEX	08:36	12:21	13:27	15:44			06:00	06:02		06:00							27:19
29/06/24 - SAB	Folga																27:19
30/06/24 - DOM	Folga																27:19
<b>TOTAIS</b>							<b>119:08</b>	<b>131:20</b>		<b>120:00</b>						<b>11:48</b>	<b>27:19</b>

(I)=Incluído, (P)=Pré-assinalado, (M)=Coletor REP-P Mobile/Web, (C)=Coletor REP-P (iDFace/iDFlex)

*Lucineia Avancini de Oliveira*  
LUCINEIA AVANCINI DE OLIVEIRA

INSTITUTO PAULISTA DE APOIO A GESTAO DA SAUDE PUBLICA



# Cartão de Ponto

DE 01/06/2024 ATÉ 30/06/2024

NOME DO FUNCIONÁRIO: MAITE ILIDIA MOREIRA DO CARMO  
NOME DO DEPARTAMENTO: ITIRAPUÃ - ESF II

NOME DO CARGO: ENFERMAGEM

HORÁRIO DE TRABALHO

	ENT. 1	SAÍ. 1	ENT. 2	SAÍ. 2
SEG	08:00	12:00	13:00	17:00
TER	08:00	12:00	13:00	17:00
QUA	08:00	12:00	13:00	17:00
QUI	08:00	12:00	13:00	17:00
SEX	08:00	12:00	13:00	17:00
SAB				
DOM				

DIA	ENT. 1	SAÍ. 1	ENT. 2	SAÍ. 2	ENT. 3	SAÍ. 3	TOTAL NORMAIS <sup>N</sup>	TOTAL TRABALHADO	TOTAL NOTURNO <sup>N</sup>	HORAS PREVISTAS	DIA FALTA	FALTA E ATRASO	ABONO	EXTRA DIURNA	EXTRA NOTURNA <sup>N</sup>	BANCO TOTAL	BANCO SALDO
01/06/24 - SAB	Folga																00:37
02/06/24 - DOM	Folga																00:37
03/06/24 - SEG	07:02	11:03	12:58	17:01			08:00	08:04		08:00							00:37
04/06/24 - TER	06:55	11:00	12:58	17:00			08:00	08:07		08:00							00:37
05/06/24 - QUA	07:00	11:02	13:02	17:00			08:00	08:00		08:00							00:37
06/06/24 - QUI	06:57	11:00	13:04	17:00			08:00	07:59		08:00							00:37
07/06/24 - SEX	06:59	11:01	13:01	17:02			08:00	08:03		08:00							00:37
08/06/24 - SAB	Folga																00:37
09/06/24 - DOM	Folga																00:37
10/06/24 - SEG	06:58	11:40	12:49	17:00			08:00	08:53		08:00						00:53	01:30
11/06/24 - TER	06:56	11:33	12:09	17:00			08:00	09:28		08:00						01:28	02:58
12/06/24 - QUA	07:01	11:01	12:02	17:00			08:00	08:58		08:00						00:58	03:56
13/06/24 - QUI	06:56	11:21	13:19	16:48			07:54	07:54		08:00							03:56
14/06/24 - SEX	06:45	10:30	12:06	17:02			08:00	08:41		08:00						00:41	04:37
15/06/24 - SAB	Folga																04:37
16/06/24 - DOM	Folga																04:37
17/06/24 - SEG	06:59	11:00	12:58	17:00			08:00	08:03		08:00							04:37
18/06/24 - TER	07:00	11:03	12:58	17:00			08:00	08:05		08:00							04:37
19/06/24 - QUA	06:58	11:04	13:04	17:01			08:00	08:03		08:00							04:37
20/06/24 - QUI	06:59	11:00	13:02	17:00			08:00	07:59		08:00							04:37
21/06/24 - SEX	06:57	11:00	13:03	17:00			08:00	08:00		08:00							04:37
22/06/24 - SAB	Folga																04:37
23/06/24 - DOM	Folga																04:37
24/06/24 - SEG	06:55	11:04	12:08	17:00			08:00	09:01		08:00						01:01	05:38
25/06/24 - TER	Atestado Médico		Atestado Médico				08:00	08:01		08:00							05:38
26/06/24 - QUA	06:57	11:00	13:02	17:00			08:00	08:01		08:00							05:38
27/06/24 - QUI	Banco		Banco				08:00	09:14		08:00						-08:00	-02:22
28/06/24 - SEX	06:56	11:05 (I)	12:05 (I)	17:10			08:00	09:14		08:00						01:14	-01:08
29/06/24 - SAB	Folga																-01:08
30/06/24 - DOM	Folga																-01:08
<b>TOTAIS</b>							<b>143:54</b>	<b>150:33</b>		<b>160:00</b>						<b>-01:45</b>	<b>-01:08</b>

(I)=Incluído, (P)=Pré-assinalado, (M)=Coletor REP-P Mobile/Web, (C)=Coletor REP-P (iDface/iDFlex)

*Maite Ilidia Moreira do Carmo*  
MAITE ILIDIA MOREIRA DO CARMO

*AJ*  
INSTITUTO PAULISTA DE APOIO A GESTAO DA SAUDE PUBLICA

**SICOOB**  
**SISTEMA DE COOPERATIVAS DE CRÉDITO DO BRASIL**  
**PLATAFORMA DE SERVIÇOS FINANCEIROS DO SICOOB - SISBR**  
**COMPROVANTE PAGAMENTO PIX**

**Pagador**

Nome: INSTITUTO PAULISTA DE APOIO A GESTAO DA SAUDE PUBL  
CPF/CNPJ: 39.781.326/0001-39  
Instituição: COOPERATIVA DE CRÉDITO CREDICOCAPEC  
ISPB: 67096909

**Destinatário**

Nome: LUCINEIA AVANCINI DE OLIVEIRA  
CPF/CNPJ: \*\*\*.905.847-\*\*  
Instituição: BANCO DO BRASIL S.A.  
ISPB: 00000000  
Agência: 2415  
Conta: 106.474-6

**Dados Pagamento**

Data do Pagamento: 04/07/2024 - 15:10:17  
Valor do Pagamento: 2966,05

**Descrição:** SALARIO 06 2024 LUCINEIA AVANCINI  
**ID Transação:** E67096909202407041120JBPh4S7jZ1y

OUVIDORIA SICOOB: 08007250996

**SICOOB**  
**SISTEMA DE COOPERATIVAS DE CRÉDITO DO BRASIL**  
**PLATAFORMA DE SERVIÇOS FINANCEIROS DO SICOOB - SISBR**  
**COMPROVANTE PAGAMENTO PIX**

**Pagador**

Nome: INSTITUTO PAULISTA DE APOIO A GESTAO DA SAUDE PUBL  
CPF/CNPJ: 39.781.326/0001-39  
Instituição: COOPERATIVA DE CRÉDITO CREDICOCAPEC  
ISPB: 67096909

**Destinatário**

Nome: MAITÊ ILIDIA MOREIRA DO CARMO  
CPF/CNPJ: \*\*\*.503.546-\*\*  
Instituição: BANCO COOPERATIVO SICOOB S.A. - BANCO SICOOB  
ISPB: 02038232  
Agência: 3188  
Conta: 358.076-8

**Dados Pagamento**

Data do Pagamento: 04/07/2024 - 15:10:18  
Valor do Pagamento: 3912,14

**Descrição:** SALARIO 06 2024 MAITE

**ID Transação:** E6709690920240704112100ofDE1GunB  
OUVIDORIA SICOOB: 08007250996



**INSTITUTO PAULISTA DE APOIO A GESTAO DA SAUDE PUBLICA IPAGES**  
**CNPJ: 39.781.326/0001-39**  
**ANTONIO TORRES PENEDO, 780 SALA 01, SAO JOAQUIM, FRANCA-SP**  
**Demonstrativo de Pagamento**

Func.: 0064 - MARIA EDUARDA ORTIZ PEREIRA			Junho de 2024																		
Cargo: AUXILIAR SERVIÇOS GERAIS			Matricula:	CTPS: 125984 / 00300																	
Depto.: 006 - CENTRO DE SAUDE - CS III			Admissão: 18/06/2024	CPF: 448.092.588-07																	
Código	Verbas	Referência	Vencimentos	Descontos																	
1	DIAS NORMAIS	13,00	671,67																		
16	INSALUBRIDADE 20%	20,00	282,40																		
998	I.N.S.S.	7,50		71,55																	
			<table border="1"> <tr> <td colspan="2">Instituto Paulista de Apoio à Gestão da Saúde Pública - IPAGES</td> </tr> <tr> <td colspan="2">CNPJ: 39.781.326/0001-39</td> </tr> <tr> <td colspan="2">PRESTAÇÕES DE CONTAS</td> </tr> <tr> <td colspan="2">EXERCÍCIO 06/2024</td> </tr> <tr> <td>CONVENIO / CONTRATO:</td> <td>02/24</td> </tr> <tr> <td>CONTA DE ORIGEM:</td> <td></td> </tr> <tr> <td>Banco: 756</td> <td>AG: 3195 C/C 6160-0</td> </tr> <tr> <td>Assinatura do responsável:</td> <td>A7</td> </tr> </table>			Instituto Paulista de Apoio à Gestão da Saúde Pública - IPAGES		CNPJ: 39.781.326/0001-39		PRESTAÇÕES DE CONTAS		EXERCÍCIO 06/2024		CONVENIO / CONTRATO:	02/24	CONTA DE ORIGEM:		Banco: 756	AG: 3195 C/C 6160-0	Assinatura do responsável:	A7
Instituto Paulista de Apoio à Gestão da Saúde Pública - IPAGES																					
CNPJ: 39.781.326/0001-39																					
PRESTAÇÕES DE CONTAS																					
EXERCÍCIO 06/2024																					
CONVENIO / CONTRATO:	02/24																				
CONTA DE ORIGEM:																					
Banco: 756	AG: 3195 C/C 6160-0																				
Assinatura do responsável:	A7																				
			<b>Total de Vencimentos</b>	<b>Total de Descontos</b>																	
			<b>954,07</b>	<b>71,55</b>																	
			<b>Valor Líquido</b>	<b>882,52</b>																	
Recebi o valor líquido, acima descrito em <u>05.07.2024</u> Assinatura: <u>Maria Eduarda Ortiz Pereira</u>																					
Salário Base	Sal. Contr. INSS	Base Cál. FGTS	F.G.T.S do Mês	Base Cál. IRRF	Feixe IRRF																
<b>1.550,00</b>	<b>954,07</b>	<b>954,07</b>	<b>76,32</b>	<b>882,52</b>	<b>0,00</b>																

**INSTITUTO PAULISTA DE APOIO A GESTAO DA SAUDE PUBLICA IPAGES**  
**CNPJ: 39.781.326/0001-39**  
**ANTONIO TORRES PENEDO, 780 SALA 01, SAO JOAQUIM, FRANCA-SP**  
**Demonstrativo de Pagamento**

Func.: 0057 - MARIA ELVIRA ALVES PEREIRA			Junho de 2024																		
Cargo: TECNICO DE ENFERMAGEM			Matricula:	CTPS: 4816838 / 9883																	
Depto.: 006 - PSF UNIDADE II ITIRAPUA IVO FALEIROS			Admissão: 08/05/2024	CPF: 481.683.898-83																	
Código	Verbas	Referência	Vencimentos	Descontos																	
1	DIAS NORMAIS	30,00	3.022,72																		
16	INSALUBRIDADE 20%	20,00	282,40																		
998	I.N.S.S.	8,94		295,43																	
999	IMPOSTO DE RENDA	7,50		36,08																	
			<table border="1"> <tr> <td colspan="2">Instituto Paulista de Apoio à Gestão da Saúde Pública - IPAGES</td> </tr> <tr> <td colspan="2">CNPJ: 39.781.326/0001-39</td> </tr> <tr> <td colspan="2">PRESTAÇÕES DE CONTAS</td> </tr> <tr> <td colspan="2">EXERCÍCIO 06/2024</td> </tr> <tr> <td>CONVENIO / CONTRATO:</td> <td>02/24</td> </tr> <tr> <td>CONTA DE ORIGEM:</td> <td></td> </tr> <tr> <td>Banco: 756</td> <td>AG: 3195 C/C 6160-0</td> </tr> <tr> <td>Assinatura do responsável:</td> <td>A7</td> </tr> </table>			Instituto Paulista de Apoio à Gestão da Saúde Pública - IPAGES		CNPJ: 39.781.326/0001-39		PRESTAÇÕES DE CONTAS		EXERCÍCIO 06/2024		CONVENIO / CONTRATO:	02/24	CONTA DE ORIGEM:		Banco: 756	AG: 3195 C/C 6160-0	Assinatura do responsável:	A7
Instituto Paulista de Apoio à Gestão da Saúde Pública - IPAGES																					
CNPJ: 39.781.326/0001-39																					
PRESTAÇÕES DE CONTAS																					
EXERCÍCIO 06/2024																					
CONVENIO / CONTRATO:	02/24																				
CONTA DE ORIGEM:																					
Banco: 756	AG: 3195 C/C 6160-0																				
Assinatura do responsável:	A7																				
			<b>Total de Vencimentos</b>	<b>Total de Descontos</b>																	
			<b>3.305,12</b>	<b>331,51</b>																	
			<b>Valor Líquido</b>	<b>2.973,61</b>																	
conta: Agência:																					
Recebi o valor líquido, acima descrito em <u>05/07/2024</u> Assinatura: <u>Maria Elvira Alves Pereira</u>																					
Salário Base	Sal. Contr. INSS	Base Cál. FGTS	F.G.T.S do Mês	Base Cál. IRRF	Feixe IRRF																
<b>3.022,72</b>	<b>3.305,12</b>	<b>3.305,12</b>	<b>264,40</b>	<b>3.009,69</b>	<b>7,50</b>																

# Cartão de Ponto

DE 01/06/2024 ATÉ 30/06/2024

NOME DO FUNCIONÁRIO: MARIA EDUARDA ORTIZ PEREIRA  
NOME DO DEPARTAMENTO: TIRAPUÁ - CENTRO DE SAÚDE III

NOME DO CARGO: AUXILIAR DE SERVIÇOS GERAIS

HORÁRIO DE TRABALHO

	ENT. 1	SAÍ. 1	ENT. 2	SAÍ. 2
SEG	07:00	12:00	13:00	19:00
TER	07:00	12:00	13:00	19:00
QUA	07:00	12:00	13:00	19:00
QUI	07:00	12:00	13:00	19:00
SEX	07:00	12:00	13:00	19:00
SAB	07:00	12:00	13:00	19:00
DOM	07:00	12:00	13:00	19:00

DIA	ENT. 1	SAÍ. 1	ENT. 2	SAÍ. 2	ENT. 3	SAÍ. 3	TOTAL NORMAIS <sup>H</sup>	TOTAL TRABALHADO	TOTAL NOTURNO <sup>H</sup>	HORAS PREVISTAS	DIA FALTA	FALTA E ATRASO	ABONO	EXTRA DIURNA	EXTRA NOTURNA <sup>H</sup>	BANCO TOTAL	BANCO SALDO
01/06/24 - SAB	-	-	-	-	-	-	-	-	-	-	-	-	-	-	-	-	-
02/06/24 - DOM	-	-	-	-	-	-	-	-	-	-	-	-	-	-	-	-	-
03/06/24 - SEG	-	-	-	-	-	-	-	-	-	-	-	-	-	-	-	-	-
04/06/24 - TER	-	-	-	-	-	-	-	-	-	-	-	-	-	-	-	-	-
05/06/24 - QUA	-	-	-	-	-	-	-	-	-	-	-	-	-	-	-	-	-
06/06/24 - QUI	-	-	-	-	-	-	-	-	-	-	-	-	-	-	-	-	-
07/06/24 - SEX	-	-	-	-	-	-	-	-	-	-	-	-	-	-	-	-	-
08/06/24 - SAB	-	-	-	-	-	-	-	-	-	-	-	-	-	-	-	-	-
09/06/24 - DOM	-	-	-	-	-	-	-	-	-	-	-	-	-	-	-	-	-
10/06/24 - SEG	-	-	-	-	-	-	-	-	-	-	-	-	-	-	-	-	-
11/06/24 - TER	-	-	-	-	-	-	-	-	-	-	-	-	-	-	-	-	-
12/06/24 - QUA	-	-	-	-	-	-	-	-	-	-	-	-	-	-	-	-	-
13/06/24 - QUI	-	-	-	-	-	-	-	-	-	-	-	-	-	-	-	-	-
14/06/24 - SEX	-	-	-	-	-	-	-	-	-	-	-	-	-	-	-	-	-
15/06/24 - SAB	-	-	-	-	-	-	-	-	-	-	-	-	-	-	-	-	-
16/06/24 - DOM	-	-	-	-	-	-	-	-	-	-	-	-	-	-	-	-	-
17/06/24 - SEG	-	-	-	-	-	-	-	-	-	-	-	-	-	-	-	-	-
18/06/24 - TER	06:58 (f)	11:45 (f)	12:46 (f)	19:04 (f)	-	-	11:00	11:05	00:02	11:00	-	-	-	-	-	-	-
19/06/24 - QUA	Folga	-	-	-	-	-	-	-	-	-	-	-	-	-	-	-	-
20/06/24 - QUI	07:00 (f)	11:32 (f)	12:32 (f)	19:01 (f)	-	-	11:00	11:01	-	11:00	-	-	-	-	-	-	-
21/06/24 - SEX	Folga	-	-	-	-	-	-	-	-	-	-	-	-	-	-	-	-
22/06/24 - SAB	06:59 (f)	11:40 (f)	12:40 (f)	19:02 (f)	-	-	11:00	11:03	00:01	11:00	-	-	-	-	-	-	-
23/06/24 - DOM	Folga	-	-	-	-	-	-	-	-	-	-	-	-	-	-	-	-
24/06/24 - SEG	07:00 (f)	11:56	12:56 (f)	19:00 (f)	-	-	11:00	11:00	-	11:00	-	-	-	-	-	-	-
25/06/24 - TER	Folga	-	-	-	-	-	-	-	-	-	-	-	-	-	-	-	-
26/06/24 - QUA	07:02	11:03	12:06	19:06	-	-	11:00	11:01	-	11:00	-	-	-	-	-	-	-
27/06/24 - QUI	Folga	-	-	-	-	-	-	-	-	-	-	-	-	-	-	-	-
28/06/24 - SEX	07:03	12:07	13:04	19:09	-	-	11:00	11:09	-	11:00	-	-	-	-	-	-	-
29/06/24 - SAB	Folga	-	-	-	-	-	-	-	-	-	-	-	-	-	-	-	-
30/06/24 - DOM	07:05	13:13	14:13	19:03	-	-	11:00	10:58	-	11:00	-	-	-	-	-	-	-
<b>TOTAIS</b>							<b>77:00</b>	<b>77:17</b>	<b>00:03</b>	<b>77:00</b>							

(f) = Incluído, (F) = Pré-assinalado, (M) = Coletor REP-P Mobile/Web, (C) = Coletor REP-P (iDFace/DFlex)

*Maria Eduarda Ortiz Pereira*  
MARIA EDUARDA ORTIZ PEREIRA

*AB*  
INSTITUTO PAULISTA DE APOIO A GESTÃO DA SAÚDE PÚBLICA

# Cartão de Ponto

NOME DO FUNCIONÁRIO: MARIA ELVIRA ALVES PEREIRA  
NOME DO DEPARTAMENTO: ITRAPUA - ESF I

NOME DO CARGO: TÉCNICO EM ENFERMAGEM

HORÁRIO DE TRABALHO

SEG	ENT. 1	SAÍ. 1	ENT. 2	SAÍ. 2
SEG	08:00	12:00	13:00	17:00
TER	08:00	12:00	13:00	17:00
QUA	08:00	12:00	13:00	17:00
QUI	08:00	12:00	13:00	17:00
SEX	08:00	12:00	13:00	17:00
SAB				
DOM				

DIA	ENT. 1	SAÍ. 1	ENT. 2	SAÍ. 2	ENT. 3	SAÍ. 3	TOTAL NORMAIS <sup>N</sup>	TOTAL TRABALHADO	TOTAL NOTURNO <sup>N</sup>	HORAS PREVISTAS	DIA FALTA	FALTA E ATRASO	ABONO	EXTRA DIURNA	EXTRA NOTURNA <sup>N</sup>	BANCO TOTAL	BANCO SALDO
01/06/24 - SAB	Folga																00:59
02/06/24 - DOM	Folga																00:59
03/06/24 - SEG	07:02	11:03	12:58	17:02			08:00	08:05		08:00							00:59
04/06/24 - TER	07:00	11:00	12:58	17:00			08:00	08:02		08:00							00:59
05/06/24 - QUA	06:59	11:02	12:04	17:01			08:00	09:00		08:00						01:00	01:59
06/06/24 - QUI	06:56	11:01	13:04	17:00			08:00	08:01		08:00							01:59
07/06/24 - SEX	07:00	11:01	13:00	17:02			08:00	08:03		08:00							01:59
08/06/24 - SAB	Folga																01:59
09/06/24 - DOM	Folga																01:59
10/06/24 - SEG	06:58	11:11	12:57	17:01			08:00	08:17		08:00						00:17	02:16
11/06/24 - TER	06:59	11:01	12:58	17:01			08:00	08:05		08:00							02:16
12/06/24 - QUA	07:03	11:03	12:03	17:01			08:00	08:58		08:00						00:58	03:14
13/06/24 - QUI	07:01	11:07	13:05	17:01			08:00	08:02		08:00							03:14
14/06/24 - SEX	07:01	11:01	13:03	17:01			08:00	07:58		08:00							03:14
15/06/24 - SAB	Folga																03:14
16/06/24 - DOM	Folga																03:14
17/06/24 - SEG	07:00	11:01	12:58	17:01			08:00	08:04		08:00							03:14
18/06/24 - TER	07:01	11:03	12:57	16:58			08:00	08:03		08:00							03:14
19/06/24 - QUA	07:00	11:02	13:04	17:01			08:00	07:59		08:00							03:14
20/06/24 - QUI	07:00	11:00	12:02	16:02			08:00	08:00		08:00							03:14
21/06/24 - SEX	07:02	11:01	13:03	17:00			08:00	07:56		08:00							03:14
22/06/24 - SAB	Folga																03:14
23/06/24 - DOM	Folga																03:14
24/06/24 - SEG	07:00	11:04	12:08	17:01			08:00	08:57		08:00						00:57	04:11
25/06/24 - TER	07:01	11:00	13:00	17:00			08:00	07:59		08:00							04:11
26/06/24 - QUA	07:05	11:00	13:02	17:01			07:54	07:54		08:00							04:11
26/06/24 - QUA	07:05	11:00	13:02	17:01			08:00	08:06		08:00							04:11
27/06/24 - QUI	06:58	11:07	13:04	17:01			08:00	08:06		08:00							04:11
28/06/24 - SEX	07:00	11:00	12:53	17:10			08:00	08:17		08:00						00:17	04:28
29/06/24 - SAB	Folga																04:28
30/06/24 - DOM	Folga																04:28
<b>TOTAIS</b>							<b>159:54</b>	<b>163:46</b>		<b>160:00</b>						<b>03:29</b>	<b>04:28</b>

(I)=Incluído, (P)=Pré-assinalado, (M)=Coletor REP-P Mobile/Web, (C)=Coletor REP-P (iDFace/iDFlex)

*Maria Elvira Alves Pereira*  
MARIA ELVIRA ALVES PEREIRA

*[Assinatura]*  
INSTITUTO PAULISTA DE APOIO A GESTÃO DA SAÚDE PÚBLICA



**SICOOB**  
**SISTEMA DE COOPERATIVAS DE CRÉDITO DO BRASIL**  
**PLATAFORMA DE SERVIÇOS FINANCEIROS DO SICOOB - SISBR**  
**COMPROVANTE PAGAMENTO PIX**

**Pagador**

Nome: INSTITUTO PAULISTA DE APOIO A GESTAO DA SAUDE PUBL  
CPF/CNPJ: 39.781.326/0001-39  
Instituição: COOPERATIVA DE CRÉDITO CREDICOCAPEC  
ISPB: 67096909

**Pagamento**

Pix via chave  
Tipo chave: Celular  
Chave: (\*\*)\*\*\*\*25 7854

**Destinatário**

Nome: Maria Eduarda Ortiz Pereira  
CPF/CNPJ: \*\*\*.092.588-\*\*  
Instituição: NU PAGAMENTOS S.A.  
ISPB: 18236120

**Dados Pagamento**

Data do Pagamento: 04/07/2024 - 15:10:31  
Valor do Pagamento: 882,52

**Descrição:**

SALARIO 06 2024 MARIA EDUARDA

**ID Transação:**

E67096909202407041227YC63SyMgYkD

OUVIDORIA SICOOB: 08007250996

**SICOOB**  
**SISTEMA DE COOPERATIVAS DE CRÉDITO DO BRASIL**  
**PLATAFORMA DE SERVIÇOS FINANCEIROS DO SICOOB - SISBR**  
**COMPROVANTE PAGAMENTO PIX**

**Pagador**

Nome: INSTITUTO PAULISTA DE APOIO A GESTAO DA SAUDE PUBL  
CPF/CNPJ: 39.781.326/0001-39  
Instituição: COOPERATIVA DE CRÉDITO CREDICOCAPEC  
ISPB: 67096909

**Pagamento**

Pix via chave  
Tipo chave: Celular  
Chave: (\*\*)\*\*\*\*42 8848

**Destinatário**

Nome: MARIA ELVIRA ALVES PEREIRA  
CPF/CNPJ: \*\*\*.6\*\*.898-\*\*  
Instituição: BANCO DO BRASIL S.A.  
ISPB: 00000000

**Dados Pagamento**

Data do Pagamento: 04/07/2024 - 15:10:19  
Valor do Pagamento: 2973,61

**Descrição:**

SALARIO 06 2024 MARIA ELVIRA  
E67096909202407041124vMioqCirCKS

**ID Transação:**

OUVIDORIA SICOOB: 08007250996

**INSTITUTO PAULISTA DE APOIO A GESTAO DA SAUDE PUBLICA IPAGES**  
**CNPJ: 39.781.326/0001-39**  
**ANTONIO TORRES PENEDO, 780 SALA 01, SAO JOAQUIM, FRANCA-SP**  
**Demonstrativo de Pagamento**

Func.: 0039 - MARIA FERNANDA NUNES PEREIRA				Junho de 2024	
Cargo: AUX DE FARMÁCIA			Matrícula:	CTPS: 0040875 / 00300	
Depto.: 006 - CENTRO DE SAUDE - CS III			Admissão: 11/03/2024	CPF: 369.179.548-02	
Código	Verbas	Referência	Vencimentos	Descontos	
1	DIAS NORMAIS	30,00	1.753,81		
16	INSALUBRIDADE 20%	20,00	282,40		
998	I.N.S.S.	7,96		162,07	
			Instituto Paulista de Apoio à Gestão da Saúde Pública - IPAGES CNPJ 39.781.326/0001-39 PRESTAÇÕES DE CONTAS EXERCÍCIO 06/2024 CONVÊNIO / CONTRATO: 05/21 CONTA DE ORIGEM: Banco: 256 Agência: 3195 C/C: 0260-0 Assinatura do responsável: <i>AF</i>		
			<b>Total de Vencimentos</b>	<b>Total de Descontos</b>	
			<b>2.036,21</b>	<b>162,07</b>	
			<b>Valor Líquido</b>	<b>1.874,14</b>	
Recebi o valor líquido, acima descrito em <u>05/07/24</u> Assinatura: <i>M. Nunes Pereira</i>					
Salário Base	Sel. Contr. INSS	Base Cál. FGTS	F.G.T.S de Mês	Base Cál. IRRF	Faixa IRRF
<b>1.753,81</b>	<b>2.036,21</b>	<b>2.036,21</b>	<b>162,89</b>	<b>1.874,14</b>	<b>0,00</b>

**INSTITUTO PAULISTA DE APOIO A GESTAO DA SAUDE PUBLICA IPAGES**  
**CNPJ: 39.781.326/0001-39**  
**ANTONIO TORRES PENEDO, 780 SALA 01, SAO JOAQUIM, FRANCA-SP**  
**Demonstrativo de Pagamento**

Func.: 0035 - MARIANA PATRICIA DE MARTINO MELO				Junho de 2024	
Cargo: ENFERMEIRO			Matrícula:	CTPS: 0065980 / 00300	
Depto.: 006 - CENTRO DE SAUDE - CS III			Admissão: 11/03/2024	CPF: 351.281.720-99	
Código	Verbas	Referência	Vencimentos	Descontos	
1	DIAS NORMAIS	30,00	4.750,00		
16	INSALUBRIDADE 20%	20,00	282,40		
998	I.N.S.S.	10,40		523,35	
999	IMPOSTO DE RENDA	22,50		342,44	
			Instituto Paulista de Apoio à Gestão da Saúde Pública - IPAGES CNPJ 39.781.326/0001-39 PRESTAÇÕES DE CONTAS EXERCÍCIO 06/2024 CONVÊNIO / CONTRATO: 02/22 CONTA DE ORIGEM: Banco: 256 Agência: 3195 C/C: 0260-0 Assinatura do responsável: <i>AF</i>		
			<b>Total de Vencimentos</b>	<b>Total de Descontos</b>	
			<b>5.032,40</b>	<b>865,79</b>	
			<b>Valor Líquido</b>	<b>4.166,61</b>	
Recebi o valor líquido, acima descrito em <u>05/07/24</u> Assinatura: <i>Mariana</i>					
Salário Base	Sel. Contr. INSS	Base Cál. FGTS	F.G.T.S de Mês	Base Cál. IRRF	Faixa IRRF
<b>4.750,00</b>	<b>5.032,40</b>	<b>5.032,40</b>	<b>402,59</b>	<b>4.509,05</b>	<b>22,50</b>



# Cartão de Ponto

Control ID

DE 01/06/2024 ATÉ 30/06/2024

Página 27 de 38  
Emitido em 01/07/2024 às 15:00

NOME DO FUNCIONÁRIO: MARIA FERNANDA NUNES PEREIRA  
NOME DO DEPARTAMENTO: ITIRAPUA - ESF I

NOME DO CARGO: ATENDENTE EM FARMACIA

HORÁRIO DE TRABALHO

	ENT. 1	SAÍ. 1	ENT. 2	SAÍ. 2
SEG	08:00	12:00	13:00	17:00
TER	08:00	12:00	13:00	17:00
QUA	08:00	12:00	13:00	17:00
QUI	08:00	12:00	13:00	17:00
SEX	08:00	12:00	13:00	17:00
SAB				
DOM				

DIA	ENT. 1	SAÍ. 1	ENT. 2	SAÍ. 2	ENT. 3	SAÍ. 3	TOTAL NORMAIS <sup>N</sup>	TOTAL TRABALHADO	TOTAL NOTURNO <sup>N</sup>	HORAS PREVISTAS	DIA FALTA	FALTA E ATRASO	ABONO	EXTRA DIURNA	EXTRA NOTURNA <sup>N</sup>	BANCO TOTAL	BANCO SALDO
01/06/24 - SAB	Folga																-04:43
02/06/24 - DOM	Folga																-04:43
03/06/24 - SEG	07:04	12:07	14:02	17:17			08:00	08:18		08:00						00:18	-04:25
04/06/24 - TER	07:01	12:11	14:14	17:18			08:00	08:14		08:00						00:14	-04:11
05/06/24 - QUA	07:12	13:11	Atestado Médico				05:59	05:59		08:00							-04:11
06/06/24 - QUI	07:10	12:10	14:23	17:13			07:50	07:50		08:00							-04:11
07/06/24 - SEX	07:14	12:30	14:29	17:27			08:00	08:14		08:00						00:14	-03:57
08/06/24 - SAB	Folga																-03:57
09/06/24 - DOM	Folga																-03:57
10/06/24 - SEG	07:11	12:14	14:21	17:17			08:00	07:59		08:00							-03:57
11/06/24 - TER	07:09	12:18	14:20	17:21			08:00	08:10		08:00							-03:57
12/06/24 - QUA	09:10	12:58	14:41	19:05			08:00	08:12		08:00						00:12	-03:45
13/06/24 - QUI	07:12	12:03	14:08	17:15			08:00	07:58		08:00							-03:45
14/06/24 - SEX	07:01	11:34	13:29	19:13			08:00	10:17		08:00						02:17	-01:28
15/06/24 - SAB	Folga																-01:28
16/06/24 - DOM	Folga																-01:28
17/06/24 - SEG	07:02	12:06	14:20	17:24			08:00	08:08		08:00							-01:28
18/06/24 - TER	07:02	12:11	14:20	17:19			08:00	08:08		08:00							-01:28
19/06/24 - QUA	07:09	12:12	14:37	17:11			07:37	07:37		08:00							-01:28
20/06/24 - QUI	07:04	12:09	14:13	17:18			08:00	08:10		08:00						-00:23	-01:51
21/06/24 - SEX	07:09	12:06	14:25	17:33			08:00	08:05		08:00							-01:51
22/06/24 - SAB	Folga																-01:51
23/06/24 - DOM	Folga																-01:51
24/06/24 - SEG	06:59	12:11	14:20	16:51			07:43	07:43		08:00						-00:17	-02:08
25/06/24 - TER	07:00	11:09	13:11	17:14			08:00	08:12		08:00						00:12	-01:56
26/06/24 - QUA	07:04	12:11	14:13	17:16			08:00	08:10		08:00							-01:56
27/06/24 - QUI	07:03	12:24	14:34	17:13			08:00	08:00		08:00							-01:56
28/06/24 - SEX	07:08	12:37	14:47	19:05			08:00	09:47		08:00						01:47	-00:09
29/06/24 - SAB	Folga																-00:09
30/06/24 - DOM	Folga																-00:09
<b>TOTAIS</b>							<b>157:09</b>	<b>163:11</b>		<b>160:00</b>						<b>04:34</b>	<b>-00:09</b>

(I)=Incluído, (P)=Pré-assinalado, (M)=Coletor REP-P Mobile/Web, (C)=Coletor REP-P (iDface/iDFlex)



MARIA FERNANDA NUNES PEREIRA



INSTITUTO PAULISTA DE APOIO A GESTÃO DA SAÚDE PÚBLICA

# Cartão de Ponto

NOME DO FUNCIONÁRIO: MARIANA PATRICIA DE MARTINO MELO  
NOME DO DEPARTAMENTO: ITIRAPUÃ - CENTRO DE SAUDE III

NOME DO CARGO: ENFERMAGEM

HORÁRIO DE TRABALHO

	ENT. 1	SAÍ. 1	ENT. 2	SAÍ. 2
SEG	07:00	12:00	13:00	19:00
TER	07:00	12:00	13:00	19:00
QUA	07:00	12:00	13:00	19:00
QUI	07:00	12:00	13:00	19:00
SEX	07:00	12:00	13:00	19:00
SAB	07:00	12:00	13:00	19:00
DOM	07:00	12:00	13:00	19:00

DIA	ENT. 1	SAÍ. 1	ENT. 2	SAÍ. 2	ENT. 3	SAÍ. 3	TOTAL NORMAIS <sup>N</sup>	TOTAL TRABALHADO	TOTAL NOTURNO <sup>N</sup>	HORAS PREVISTAS	DIA FALTA	FALTA E ATRASO	ABONO	EXTRA DIURNA	EXTRA NOTURNA <sup>N</sup>	BANCO TOTAL	BANCO SALDO
01/06/24 - SAB	06:55	11:05	12:06	19:00			11:01	11:04	00:06	11:00							17:56
02/06/24 - DOM	Folga																17:56
03/06/24 - SEG	07:01	13:03	14:03	19:01			11:00	11:00		11:00							17:56
04/06/24 - TER	Folga																17:56
05/06/24 - QUA	07:02	11:06	12:04	19:00			11:00	11:00		11:00							17:56
06/06/24 - QUI	Folga																17:56
07/06/24 - SEX	07:01	11:03	12:02	19:00			11:00	11:00		11:00							17:56
08/06/24 - SAB	Folga																17:56
09/06/24 - DOM	06:59	13:58	14:57	19:00			11:00	11:02	00:01	11:00							17:56
10/06/24 - SEG	Folga																17:56
11/06/24 - TER	07:04	13:11	14:09	21:27			11:00	13:25		11:00						02:25	20:21
12/06/24 - QUA	Folga																20:21
13/06/24 - QUI	07:00	11:06	12:04	19:00			11:00	11:02		11:00							20:21
14/06/24 - SEX	Folga																20:21
15/06/24 - SAB	06:58	12:58	14:00	19:05			11:00	11:05	00:02	11:00							20:21
16/06/24 - DOM	Folga																20:21
17/06/24 - SEG	07:00	11:12	12:11	19:02			11:00	11:03		11:00							20:21
18/06/24 - TER	Folga																20:21
19/06/24 - QUA	07:03	11:03	12:03	19:02			11:00	10:59		11:00							20:21
20/06/24 - QUI	Folga																20:21
21/06/24 - SEX	07:00	11:02	12:00	19:07			11:00	11:09		11:00							20:21
22/06/24 - SAB	Folga																20:21
23/06/24 - DOM	06:59	11:07	12:12	19:00			11:00	10:56	00:01	11:00							20:21
24/06/24 - SEG	Folga																20:21
25/06/24 - TER	07:06	11:02	12:03	19:00			10:53	10:53		11:00							20:21
26/06/24 - QUA	Folga																20:21
27/06/24 - QUI	07:04	11:03	12:02	19:00			11:00	10:57		11:00							20:21
28/06/24 - SEX	Folga																20:21
29/06/24 - SAB	07:01	11:02	12:03	20:00			11:00	11:58		11:00						00:58	21:19
30/06/24 - DOM	Folga																21:19
<b>TOTAIS</b>							<b>164:54</b>	<b>168:33</b>	<b>00:10</b>	<b>165:00</b>						<b>03:23</b>	<b>21:19</b>

(I)=Incluído, (P)=Pré-assinalado, (M)=Coletor REP-P Mobile/Web, (C)=Coletor REP-P (iDface/iDFlex)



MARIANA PATRICIA DE MARTINO MELO



INSTITUTO PAULISTA DE APOIO A GESTÃO DA SAÚDE PÚBLICA

**SICOOB**  
**SISTEMA DE COOPERATIVAS DE CRÉDITO DO BRASIL**  
**PLATAFORMA DE SERVIÇOS FINANCEIROS DO SICOOB - SISBR**  
**COMPROVANTE PAGAMENTO PIX**

**Pagador**

Nome: INSTITUTO PAULISTA DE APOIO A GESTAO DA SAUDE PUBL  
CPF/CNPJ: 39.781.326/0001-39  
Instituição: COOPERATIVA DE CRÉDITO CREDICOCAPEC  
ISPB: 67096909

**Destinatário**

Nome: MARIA FERNANDA NUNES PEREIRA  
CPF/CNPJ: \*\*\*.179.548-\*\*  
Instituição: BANCO DO BRASIL S.A.  
ISPB: 00000000  
Agência: 6730  
Conta: 196.847-5

**Dados Pagamento**

Data do Pagamento: 04/07/2024 - 15:10:20  
Valor do Pagamento: 1874,14

**Descrição:** SALARIO 06 2024 MARIA FERNANDA  
**ID Transação:** E67096909202407041128Esueg25n4VJ

OUVIDORIA SICOOB: 08007250996



**SICOOB**  
**SISTEMA DE COOPERATIVAS DE CRÉDITO DO BRASIL**  
**PLATAFORMA DE SERVIÇOS FINANCEIROS DO SICOOB - SISBR**  
**COMPROVANTE PAGAMENTO PIX**

**Pagador**

Nome: INSTITUTO PAULISTA DE APOIO A GESTAO DA SAUDE PUBL  
CPF/CNPJ: 39.781.326/0001-39  
Instituição: COOPERATIVA DE CRÉDITO CREDICOCAPEC  
ISPB: 67096909

**Destinatário**

Nome: MARIANA PATRÍCIA DE MARTINO MELO  
CPF/CNPJ: \*\*\*.281.728-\*\*  
Instituição: BANCO COOPERATIVO SICOOB S.A. - BANCO SICOOB  
ISPB: 02038232  
Agência: 3188  
Conta: 345.430-4

**Dados Pagamento**

Data do Pagamento: 04/07/2024 - 15:10:21  
Valor do Pagamento: 4166,61

**Descrição:** SALARIO 06 2024 MARIANA PATRICIA

**ID Transação:** E67096909202407041129Z8q19QxgghD  
OUVIDORIA SICOOB: 08007250996

**INSTITUTO PAULISTA DE APOIO A GESTAO DA SAUDE PUBLICA IPAGES**  
**CNPJ: 39.781.326/0001-39**  
**ANTONIO TORRES PENEDO, 780 SALA 01, SAO JOAQUIM, FRANCA-SP**  
**Demonstrativo de Pagamento**

Func.: 0052 - NATÁLIA CAROLINE NUNES		Junho de 2024			
Cargo: AUXILIAR SERVIÇOS GERAIS		Matrícula:	CTPS: 114959 / 00300		
Depto.: 006 - CENTRO DE SAUDE - CS III		Admissão: 18/04/2024	CPF: 464.957.108-10		
Código	Verbas	Referência	Vencimentos	Descontos	
1	DIAS NORMAIS	30,00	1.550,00		
16	INSALUBRIDADE 20%	20,00	282,40		
998	I.N.S.S.	7,84		143,73	
		Instituto Paulista de Apoio à Gestão da Saúde Pública - IPAGES CNPJ - 39.781.326/0001-39			
		PRESTAÇÕES DE CONTAS EXERCÍCIO 06/2024			
		CONVÊNIO / CONTRATO: 02/22			
		CONTA DE ORIGEM: Banco: 856 Ag: 3195 C/C: 0260-0			
		Assinatura do responsável: AJ			
		<b>Total de Vencimentos</b>	<b>Total de Descontos</b>		
		<b>1.832,40</b>	<b>143,73</b>		
conta: 13473726-1 Agência:		<b>Valor Líquido</b>	<b>1.688,67</b>		
Recebi o valor líquido, acima descrito em 05/07/24 Assinatura: <i>Natália Caroline Nunes</i>					
Salário Base	Sol. Contr. INSS	Base Cál. FGTS	F.G.T.S do Mês	Base Cál. IRRF	Faixa IRRF
<b>1.550,00</b>	<b>1.832,40</b>	<b>1.832,40</b>	<b>146,59</b>	<b>1.688,67</b>	<b>0,00</b>

**INSTITUTO PAULISTA DE APOIO A GESTAO DA SAUDE PUBLICA IPAGES**  
**CNPJ: 39.781.326/0001-39**  
**ANTONIO TORRES PENEDO, 780 SALA 01, SAO JOAQUIM, FRANCA-SP**  
**Demonstrativo de Pagamento**

Func.: 0002 - NATALIA HELENA DA SILVA ROQUE		Junho de 2024			
Cargo: TECNICO DE ENFERMAGEM		Matrícula:	CTPS: 106325 / 00300		
Depto.: 006 - CENTRO DE SAUDE - CS III		Admissão: 11/03/2024	CPF: 407.757.088-36		
Código	Verbas	Referência	Vencimentos	Descontos	
1	DIAS NORMAIS	30,00	3.325,00		
16	INSALUBRIDADE 20%	20,00	282,40		
998	I.N.S.S.	9,19		331,70	
999	IMPOSTO DE RENDA	15,00		74,95	
		Instituto Paulista de Apoio à Gestão da Saúde Pública - IPAGES CNPJ - 39.781.326/0001-39			
		PRESTAÇÕES DE CONTAS EXERCÍCIO 06/2024			
		CONVÊNIO / CONTRATO: 02/22			
		CONTA DE ORIGEM: Banco: 856 Ag: 3195 C/C: 0260-0			
		Assinatura do responsável: AJ			
		<b>Total de Vencimentos</b>	<b>Total de Descontos</b>		
		<b>3.607,40</b>	<b>406,65</b>		
*** PARABÉNS PELO SEU ANIVERSÁRIO NO DIA 28 DE JULHO ***		<b>Valor Líquido</b>	<b>3.200,75</b>		
Recebi o valor líquido, acima descrito em 05/07/24 Assinatura: <i>Natalia Helena da Silva Roque</i>					
Salário Base	Sol. Contr. INSS	Base Cál. FGTS	F.G.T.S do Mês	Base Cál. IRRF	Faixa IRRF
<b>3.325,00</b>	<b>3.607,40</b>	<b>3.607,40</b>	<b>288,59</b>	<b>3.275,70</b>	<b>15,00</b>

# Cartão de Ponto

DE 01/06/2024 ATÉ 30/06/2024

NOME DO FUNCIONÁRIO: NATALIA CAROLINE NUNES  
 NOME DO DEPARTAMENTO: ITIRAPUÃ - CENTRO DE SAUDE III

NOME DO CARGO: AUXILIAR DE SERVIÇOS GERAIS

HORÁRIO DE TRABALHO

SEG	ENT. 1	SAÍ. 1	ENT. 2	SAÍ. 2
SEG	07:00	12:00	13:00	19:00
TER	07:00	12:00	13:00	19:00
QUA	07:00	12:00	13:00	19:00
QUI	07:00	12:00	13:00	19:00
SEX	07:00	12:00	13:00	19:00
SAB	07:00	12:00	13:00	19:00
DOM	07:00	12:00	13:00	19:00

DIA	ENT. 1	SAÍ. 1	ENT. 2	SAÍ. 2	ENT. 3	SAÍ. 3	TOTAL NORMAIS <sup>N</sup>	TOTAL TRABALHADO	TOTAL NOTURNO <sup>N</sup>	HORAS PREVISTAS	DIA FALTA	FALTA E ATRASO	ABONO	EXTRA DIURNA	EXTRA NOTURNA <sup>N</sup>	BANCO TOTAL	BANCO SALDO
01/06/24 - SAB	07:05	12:01	12:54	19:01			11:00	11:03		11:00							16:31
02/06/24 - DOM	Folga									11:00							16:31
03/06/24 - SEG	06:56	Atestado Médico	Atestado Médico														16:31
04/06/24 - TER	Folga						11:01	11:05	00:05	11:00							16:31
05/06/24 - QUA	06:56	12:00	12:59	19:00			11:01	11:09	00:07	11:00							16:31
06/06/24 - QUI	Folga						11:00	10:59		11:00							16:31
07/06/24 - SEX	06:54	12:03	13:00	19:00													16:31
08/06/24 - SAB	Folga						11:00	10:59		11:00							16:31
09/06/24 - DOM	07:03	12:03	13:02	19:01												02:30	19:01
10/06/24 - SEG	Folga						11:00	13:30	00:02	11:00							19:01
11/06/24 - TER	06:58	11:59	12:58	21:27													19:01
12/06/24 - QUA	Folga						04:57	04:57		11:00							19:01
13/06/24 - QUI	07:01	11:58	12:59	Atestado Médico			11:00	11:06	00:01	11:00							19:01
14/06/24 - SEX	Folga						11:00	11:06	00:01	11:00							19:01
15/06/24 - SAB	06:59	12:03	13:00	19:02													19:01
16/06/24 - DOM	Folga						11:00	11:05	00:02	11:00							19:01
17/06/24 - SEG	06:58	12:03	13:00	19:00													19:01
18/06/24 - TER	Folga						11:00	11:09	00:03	11:00							19:01
19/06/24 - QUA	06:57	12:02	12:59	19:03													19:01
20/06/24 - QUI	Folga						11:00	11:07	00:02	11:00							19:01
21/06/24 - SEX	06:58	12:04	13:00	19:01													19:01
22/06/24 - SAB	Folga						11:00	11:03		11:00							19:01
23/06/24 - DOM	07:01	12:03	12:59	19:00													19:01
24/06/24 - SEG	Folga						11:00	11:00		11:00							19:01
25/06/24 - TER	07:00	11:57	12:57	19:00													19:01
26/06/24 - QUA	Folga						11:01	11:04	00:06	11:00							19:01
27/06/24 - QUI	06:55	12:00	13:02	19:01													19:01
28/06/24 - SEX	Folga						11:00	11:02	00:01	11:00							19:01
29/06/24 - SAB	06:59	12:01	13:00	19:00													19:01
30/06/24 - DOM	Folga						148:00	151:19	00:29	165:00						02:30	19:01
<b>TOTAIS</b>																	

(I)=Incluído, (P)=Pré-assinalado, (M)=Coletor REP-P Mobile/Web, (C)=Coletor REP-P (iDFace/iDFlex)

*Natalia Caroline Nunes*  
 NATALIA CAROLINE NUNES

*[Assinatura]*  
 INSTITUTO PAULISTA DE APOIO A GESTAO DA SAUDE PUBLICA



# Cartão de Ponto

NOME DO FUNCIONÁRIO: NATALIA HELENA SILVA ROQUE  
NOME DO DEPARTAMENTO: ITIRAPUÁ - CENTRO DE SAUDE III

NOME DO CARGO: TÉCNICO EM ENFERMAGEM

HORÁRIO DE TRABALHO

	ENT. 1	SAÍ. 1	ENT. 2	SAÍ. 2
SEG	07:00	12:00	13:12	17:00
TER	07:00	12:00	13:12	17:00
QUA	07:00	12:00	13:12	17:00
QUI	07:00	12:00	13:12	17:00
SEX	07:00	12:00	13:12	17:00
SAB				
DOM				

DIA	ENT. 1	SAÍ. 1	ENT. 2	SAÍ. 2	ENT. 3	SAÍ. 3	TOTAL NORMAIS <sup>N</sup>	TOTAL TRABALHADO	TOTAL NOTURNO <sup>N</sup>	HORAS PREVISTAS	DIA FALTA	FALTA E ATRASSO	ABONO	EXTRA DIURNA	EXTRA NOTURNA <sup>N</sup>	BANCO TOTAL	BANCO SALDO
01/06/24 - SAB	Folga																10:39
02/06/24 - DOM	Folga																10:39
03/06/24 - SEG	07:07	11:20	12:25	17:05			08:48	08:53		08:48							10:39
04/06/24 - TER	07:04	11:23	12:18	17:05			08:48	09:06		08:48						00:18	10:57
05/06/24 - QUA	07:06	11:48	12:57	17:05			08:48	08:50		08:48							10:57
06/06/24 - QUI	07:05	11:23	12:38	17:08			08:48	08:48		08:48							10:57
07/06/24 - SEX	07:10	12:23	13:36	17:09			08:48	08:46		08:48							10:57
08/06/24 - SAB	07:52	11:20	12:20	17:28				08:36								08:36	19:33
09/06/24 - DOM	Folga																19:33
10/06/24 - SEG	07:05	11:19	12:42	17:09			08:41	08:41		08:48							19:33
11/06/24 - TER	07:07	11:07	12:23	17:06			08:48	08:43		08:48							19:33
12/06/24 - QUA	07:10	11:18	12:20	17:10			08:48	08:58		08:48							19:33
13/06/24 - QUI	07:10	11:12	12:21	17:04			08:48	08:45		08:48							19:33
14/06/24 - SEX	07:08	11:18	12:21	17:09			08:48	08:58		08:48							19:33
15/06/24 - SAB	Folga																19:33
16/06/24 - DOM	Folga																19:33
17/06/24 - SEG	07:03	11:44	13:02	17:05			08:48	08:44		08:48							19:33
18/06/24 - TER	07:08	11:29	12:44	17:08			08:48	08:45		08:48							19:33
19/06/24 - QUA	07:02	11:30	12:47	17:05			08:48	08:46		08:48							19:33
20/06/24 - QUI	07:05	11:24	12:39	17:04			08:48	08:44		08:48							19:33
21/06/24 - SEX	07:05	12:12	13:30	17:07			08:48	08:44		08:48							19:33
22/06/24 - SAB	Folga																19:33
23/06/24 - DOM	Folga																19:33
24/06/24 - SEG	07:06	12:15	13:30	17:06			08:48	08:45		08:48							19:33
25/06/24 - TER	07:07	12:12	13:27	17:08			08:48	08:46		08:48							19:33
26/06/24 - QUA	07:12	12:15	13:20	17:11			08:48	08:54		08:48							19:33
27/06/24 - QUI	07:10	12:30	13:41	17:09			08:48	08:48		08:48							19:33
28/06/24 - SEX	07:10	12:28	13:30	17:11			08:48	08:59		08:48						00:11	19:44
29/06/24 - SAB	Folga																19:44
30/06/24 - DOM	Folga																19:44
<b>TOTAIS</b>							<b>175:53</b>	<b>184:59</b>		<b>176:00</b>						<b>09:05</b>	<b>19:44</b>

(I)=Incluído, (P)=Pré-assinalado, (M)=Coletor REP-P Mobile/Web, (C)=Coletor REP-P (iDFace/iDFlex)

X

*Natalia Helena Silva Roque*  
NATALIA HELENA SILVA ROQUE

*[Assinatura]*  
INSTITUTO PAULISTA DE APOIO A GESTÃO DA SAÚDE PÚBLICA

**SICOOB**  
**SISTEMA DE COOPERATIVAS DE CRÉDITO DO BRASIL**  
**PLATAFORMA DE SERVIÇOS FINANCEIROS DO SICOOB - SISBR**  
**COMPROVANTE PAGAMENTO PIX**

**Pagador**

Nome: INSTITUTO PAULISTA DE APOIO A GESTAO DA SAUDE PUBL  
CPF/CNPJ: 39.781.326/0001-39  
Instituição: COOPERATIVA DE CRÉDITO CREDICOCAPEC  
ISPB: 67096909

**Pagamento**

Pix via chave  
Tipo chave: E-mail  
Chave: \*\*\*\*liahelenahelen@gmail.com

**Destinatário**

Nome: NATALIA HELENA DA SILVA ROQUE  
CPF/CNPJ: \*\*\*.757.088-\*\*  
Instituição: BANCO DO BRASIL S.A.  
ISPB: 00000000

**Dados Pagamento**

Data do Pagamento: 04/07/2024 - 15:10:22  
Valor do Pagamento: 3200,75

**Descrição:**

SALARIO 06 2024 NATALIA HELENA

**ID Transação:**

E67096909202407041129fDpyWYaf5y

OUVIDORIA SICOOB: 08007250996

**SICOOB**  
**SISTEMA DE COOPERATIVAS DE CRÉDITO DO BRASIL**  
**PLATAFORMA DE SERVIÇOS FINANCEIROS DO SICOOB - SISBR**  
**COMPROVANTE PAGAMENTO PIX**

**Pagador**

Nome: INSTITUTO PAULISTA DE APOIO A GESTAO DA SAUDE PUBL  
CPF/CNPJ: 39.781.326/0001-39  
Instituição: COOPERATIVA DE CRÉDITO CREDICOCAPEC  
ISPB: 67096909

**Pagamento**

Pix via chave  
Tipo chave: Celular  
Chave: (\*\*)\*\*\*\*67 4798

**Destinatário**

Nome: natalia caroline nunes  
CPF/CNPJ: \*\*\*.957.\*\*8-\*\*  
Instituição: NEON PAGAMENTOS S.A. IP  
ISPB: 20855875

**Dados Pagamento**

Data do Pagamento: 04/07/2024 - 15:10:32  
Valor do Pagamento: 1688,67

**Descrição:**

SALARIO 06 2024 NATALIA CAROLINE

**ID Transação:**

E67096909202407041228q9d2hch35rc

OUVIDORIA SICOOB: 08007250996



**INSTITUTO PAULISTA DE APOIO A GESTAO DA SAUDE PUBLICA IPAGES**  
**CNPJ: 39.781.326/0001-39**  
**ANTONIO TORRES PENEDO, 780 SALA 01, SAO JOAQUIM, FRANCA-SP**  
**Demonstrativo de Pagamento**

Func.: 0028 - NAYARA CRISTINA DA SILVA			Junho de 2024		
Cargo: TECNICO DE ENFERMAGEM			Matrícula:	CTPS: / 00300	
Depto.: 006 - CENTRO DE SAUDE - CS III			Admissão: 11/03/2024	CPF: 407.378.138-30	
Código	Verbas	Referência	Vencimentos	Descontos	
1	DIAS NORMAIS	30,00	3.325,00		
16	INSALUBRIDADE 20%	20,00	282,40		
998	I.N.S.S.	9,19		331,70	
999	IMPOSTO DE RENDA	15,00		74,95	
			Instituto Paulista de Apoio à Gestão da Saúde Pública - IPAGES CNPJ - 39.781.326/0001-39		
			PRESTAÇÕES DE CONTAS		
			EXERCÍCIO 06/2024		
			CONVENIO / CONTRATO: 01/22		
			CONTA DE ORIGEM:		
			Banco: 256 Ag: 3195 C/C 0260-0		
			Assinatura do responsável: <i>AA</i>		
			<b>Total de Vencimentos</b>	<b>Total de Descontos</b>	
			<b>3.607,40</b>	<b>406,65</b>	
			<b>Valor Líquido</b>	<b>3.200,75</b>	
Recebi o valor líquido, acima descrito em <u>05/07/24</u> Assinatura: <i>Nayara Cristina da Silva</i>					
Salário Base	Sal. Contr. INSS	Base Cál. FGTS	F.G.T.S do Mês	Base Cál. IRRF	Faixa IRRF
3.325,00	3.607,40	3.607,40	288,59	3.275,70	15,00

**INSTITUTO PAULISTA DE APOIO A GESTAO DA SAUDE PUBLICA IPAGES**  
**CNPJ: 39.781.326/0001-39**  
**ANTONIO TORRES PENEDO, 780 SALA 01, SAO JOAQUIM, FRANCA-SP**  
**Demonstrativo de Pagamento**

Func.: 0016 - PAULO CEZAR REZENDE			Junho de 2024		
Cargo: MOTORISTA DE AMBULANCIA			Matrícula:	CTPS: 6407100 / 00112	
Depto.: 006 - CENTRO DE SAUDE - CS III			Admissão: 11/03/2024	CPF: 088.356.398-32	
Código	Verbas	Referência	Vencimentos	Descontos	
1	DIAS NORMAIS	30,00	1.941,61		
854	REFLEXO ADIC. NOTURNO DSR	0,00	1,82		
16	INSALUBRIDADE 20%	20,00	282,40		
30	ADICIONAL NOTURNO 50%	1:48	9,10		
998	I.N.S.S.	8,05		179,96	
			Instituto Paulista de Apoio à Gestão da Saúde Pública - IPAGES CNPJ - 39.781.326/0001-39		
			PRESTAÇÕES DE CONTAS		
			EXERCÍCIO 06/2024		
			CONVENIO / CONTRATO: 02/22		
			CONTA DE ORIGEM:		
			Banco: 256 Ag: 3195 C/C 0260-0		
			Assinatura do responsável: <i>AA</i>		
			<b>Total de Vencimentos</b>	<b>Total de Descontos</b>	
			<b>2.234,93</b>	<b>179,96</b>	
			<b>Valor Líquido</b>	<b>2.054,97</b>	
Recebi o valor líquido, acima descrito em <u>05/07/24</u> Assinatura: <i>Paulo Cesar Rezende</i>					
Salário Base	Sal. Contr. INSS	Base Cál. FGTS	F.G.T.S do Mês	Base Cál. IRRF	Faixa IRRF
1.941,61	2.234,93	2.234,93	178,79	2.054,97	0,00

# Cartão de Ponto

DE 01/06/2024 ATÉ 30/06/2024

NOME DO FUNCIONÁRIO: NAYARA CRISTINA DA SILVA  
NOME DO DEPARTAMENTO: ITIRAPUÃ - CENTRO DE SAUDE III

NOME DO CARGO: TÉCNICO EM ENFERMAGEM

HORÁRIO DE TRABALHO

	ENT. 1	SAÍ. 1	ENT. 2	SAÍ. 2
SEG	07:00	12:00	13:00	19:00
TER	07:00	12:00	13:00	19:00
QUA	07:00	12:00	13:00	19:00
QUI	07:00	12:00	13:00	19:00
SEX	07:00	12:00	13:00	19:00
SAB	07:00	12:00	13:00	19:00
DOM	07:00	12:00	13:00	19:00

DIA	ENT. 1	SAÍ. 1	ENT. 2	SAÍ. 2	ENT. 3	SAÍ. 3	TOTAL NORMAIS <sup>N</sup>	TOTAL TRABALHADO	TOTAL NOTURNO <sup>N</sup>	HORAS PREVISTAS	DIA FALTA	FALTA E ATRASO	ABONO	EXTRA DIURNA	EXTRA NOTURNA <sup>N</sup>	BANCO TOTAL	BANCO SALDO
01/06/24 - SAB	Folga																19:12
02/06/24 - DOM	06:51	11:16	12:17	19:21			11:01	11:29	00:10	11:00						00:29	19:41
03/06/24 - SEG	Folga																19:41
04/06/24 - TER	06:54	11:08	12:05	19:01			11:01	11:10	00:07	11:00							19:41
05/06/24 - QUA	Folga																19:41
06/06/24 - QUI	07:00	11:09	12:09	19:25			11:00	11:25		11:00						00:25	20:06
07/06/24 - SEX	Folga																20:06
08/06/24 - SAB	07:05	11:09	12:09 (I)	19:05			11:00	11:00		11:00							20:06
09/06/24 - DOM	Folga																20:06
10/06/24 - SEG	06:58	11:04	12:14	19:02			10:54	10:54	00:02	11:00							20:06
11/06/24 - TER	Folga																20:06
12/06/24 - QUA	06:50	11:18	12:15	19:22			11:01	11:35	00:11	11:00						00:35	20:41
13/06/24 - QUI	Folga																20:41
14/06/24 - SEX	06:55	11:04	12:03	19:14			11:01	11:20	00:06	11:00						00:20	21:01
15/06/24 - SAB	Folga																21:01
16/06/24 - DOM	06:54	11:17	12:16	19:11			11:01	11:18	00:07	11:00						00:18	21:19
17/06/24 - SEG	Folga																21:19
18/06/24 - TER	06:59	11:00	11:59	19:14			11:00	11:16	00:01	11:00						00:16	21:35
19/06/24 - QUA	Folga																21:35
20/06/24 - QUI	06:53	11:02	12:00	19:13			11:01	11:22	00:08	11:00						00:22	21:57
21/06/24 - SEX	Folga																21:57
22/06/24 - SAB	Banco		Banco							11:00						-11:00	10:57
23/06/24 - DOM	Folga																10:57
24/06/24 - SEG	06:48	11:07	12:06	19:07			11:02	11:20	00:14	11:00						00:20	11:17
25/06/24 - TER	Folga																11:17
26/06/24 - QUA	06:50	11:03	12:05	19:37			11:01	11:45	00:11	11:00						00:45	12:02
27/06/24 - QUI	Folga																12:02
28/06/24 - SEX	06:47	11:12	12:12	19:01			11:02	11:14	00:15	11:00						00:14	12:16
29/06/24 - SAB	Folga																12:16
30/06/24 - DOM	06:53	11:15	12:16	19:02			11:01	11:08	00:08	11:00							12:16
<b>TOTAIS</b>							<b>154:06</b>	<b>158:16</b>	<b>01:40</b>	<b>165:00</b>						<b>-06:56</b>	<b>12:16</b>

(I)=Incluído, (P)=Pré-assinalado, (M)=Coletor REP-P Mobile/Web, (C)=Coletor REP-P (iDface/iDFlex)

*Nayara Cristina da Silva*  
NAYARA CRISTINA DA SILVA

INSTITUTO PAULISTA DE APOIO A GESTÃO DA SAÚDE PÚBLICA



# Cartão de Ponto

DE 01/06/2024 ATÉ 30/06/2024

NOME DO FUNCIONÁRIO: PAULO CEZAR REZENDE

NOME DO CARGO: MOTORISTA DE AMBULANCIA

NOME DO DEPARTAMENTO: ITIRAPUÁ - CENTRO DE SAUDE III

HORÁRIO DE TRABALHO

	ENT. 1	SAÍ. 1	ENT. 2	SAÍ. 2
SEG	07:00	12:00	13:00	19:00
TER	07:00	12:00	13:00	19:00
QUA	07:00	12:00	13:00	19:00
QUI	07:00	12:00	13:00	19:00
SEX	07:00	12:00	13:00	19:00
SAB	07:00	12:00	13:00	19:00
DOM	07:00	12:00	13:00	19:00

DIA	ENT. 1	SAÍ. 1	ENT. 2	SAÍ. 2	ENT. 3	SAÍ. 3	TOTAL NORMAIS <sup>N</sup>	TOTAL TRABALHADO	TOTAL NOTURNO <sup>N</sup>	HORAS PREVISTAS	DIA FALTA	FALTA E ATRASO	ABONO	EXTRA DIURNA	EXTRA NOTURNA <sup>N</sup>	BANCO TOTAL	BANCO SALDO
01/06/24 - SAB	07:00	13:49	14:56	19:02			11:00	10:55		11:00							16:02
02/06/24 - DOM	Folga															00:13	16:15
03/06/24 - SEG	06:54	12:31	13:39	19:15			11:01	11:13	00:07	11:00							16:15
04/06/24 - TER	Folga																16:00
05/06/24 - QUA	07:07	12:20	13:30 (I)	19:02			10:45	10:45		11:00						-00:15	32:54
06/06/24 - QUI	06:06	23:00							02:10							-11:00	21:54
07/06/24 - SEX	Banco		Banco							11:00							21:54
08/06/24 - SAB	Folga																10:54
09/06/24 - DOM	Banco		Banco							11:00							10:54
10/06/24 - SEG	Folga															-11:00	10:54
11/06/24 - TER	07:02	12:17	12:53	21:14			11:00	13:36		11:00							13:30
12/06/24 - QUA	Folga															02:36	13:30
13/06/24 - QUI	07:02	12:49	13:49 (I)	19:00			11:00	10:58		11:00							13:30
14/06/24 - SEX	Folga																13:30
15/06/24 - SAB	06:57	13:01	14:03	19:03			11:00	11:04	00:03	11:00							13:30
16/06/24 - DOM	Folga																13:30
17/06/24 - SEG	07:04	12:08	12:58	20:53			11:00	12:59		11:00							13:30
18/06/24 - TER	Folga															01:59	15:29
19/06/24 - QUA	06:23	12:03 (I)	13:03 (I)	22:34			11:05	15:11	01:21	11:00							15:29
20/06/24 - QUI	Folga															04:11	19:40
21/06/24 - SEX	07:03	11:29	12:31	19:01			11:00	10:56		11:00							19:40
22/06/24 - SAB	Folga																19:40
23/06/24 - DOM	06:57	11:20	12:20	19:01			11:00	11:04	00:03	11:00							19:40
24/06/24 - SEG	Folga																19:40
25/06/24 - TER	07:02	11:05	12:03	19:01			11:00	11:01		11:00							19:40
26/06/24 - QUA	Folga																19:40
27/06/24 - QUI	07:02	12:15	13:06	19:00			11:00	11:07		11:00							19:40
28/06/24 - SEX	Folga																19:40
29/06/24 - SAB	07:06	13:34	14:30	19:08			11:00	11:06		11:00							19:40
30/06/24 - DOM	Folga																19:40
<b>TOTAIS</b>							<b>142:51</b>	<b>168:49</b>	<b>03:44</b>	<b>165:00</b>						<b>03:38</b>	<b>19:40</b>

(I)=Incluído, (P)=Pré-assinalado, (M)=Coletor REP-P Mobile/Web, (C)=Coletor REP-P (iDface/iDFlex)

*Paulo Cezar Rezende*  
PAULO CEZAR REZENDE

INSTITUTO PAULISTA DE APOIO A GESTAO DA SAUDE PUBLICA



**SICOOB**  
**SISTEMA DE COOPERATIVAS DE CRÉDITO DO BRASIL**  
**PLATAFORMA DE SERVIÇOS FINANCEIROS DO SICOOB - SISBR**  
**COMPROVANTE PAGAMENTO PIX**

**Pagador**

Nome: INSTITUTO PAULISTA DE APOIO A GESTAO DA SAUDE PUBL  
CPF/CNPJ: 39.781.326/0001-39  
Instituição: COOPERATIVA DE CRÉDITO CREDICOCAPEC  
ISPB: 67096909

**Destinatário**

Nome: NAYARA CRISTINA DA SILVA  
CPF/CNPJ: \*\*\*.378.138-\*\*  
Instituição: BANCO DO BRASIL S.A.  
ISPB: 00000000  
Agência: 6730  
Conta: 7.627-9

**Dados Pagamento**

Data do Pagamento: 04/07/2024 - 15:10:23  
Valor do Pagamento: 3200,75

**Descrição:**

SALARIO 06 2024 NAYARA  
E67096909202407041130zdLELYpRFSB

OUVIDORIA SICOOB: 08007250996

**SICOOB**  
**SISTEMA DE COOPERATIVAS DE CRÉDITO DO BRASIL**  
**PLATAFORMA DE SERVIÇOS FINANCEIROS DO SICOOB - SISBR**  
**COMPROVANTE PAGAMENTO PIX**

**Pagador**

Nome: INSTITUTO PAULISTA DE APOIO A GESTAO DA SAUDE PUBL  
CPF/CNPJ: 39.781.326/0001-39  
Instituição: COOPERATIVA DE CRÉDITO CREDICOCAPEC  
ISPB: 67096909

**Pagamento**

Pix via chave  
Tipo chave: Celular  
Chave: (\*\*)\*\*\*\*36 4985

**Destinatário**

Nome: Paulo Cezar Rezende  
CPF/CNPJ: \*\*\*.356.398-\*\*  
Instituição: MERCADO PAGO IP LTDA.  
ISPB: 10573521

**Dados Pagamento**

Data do Pagamento: 04/07/2024 - 15:10:27  
Valor do Pagamento: 2054,97

**Descrição:**

SALARIO 06 2024 PAULO CEZAR  
E67096909202407041146ynqvVc5udA9

**ID Transação:**

OUVIDORIA SICOOB: 08007250996

**INSTITUTO PAULISTA DE APOIO A GESTAO DA SAUDE PUBLICA IPAGES**  
**CNPJ: 39.781.326/0001-39**  
**ANTONIO TORRES PENEDO, 780 SALA 01, SAO JOAQUIM, FRANCA-SP**  
**Demonstrativo de Pagamento**

Func.: 0004 - SIDINEI BATISTA PINTO		Junho de 2024			
Cargo: MOTORISTA DE AMBULANCIA		Matrícula:	CTPS: 0024066 / 00169		
Depto.: 006 - CENTRO DE SAUDE - CS III		Admissão: 11/03/2024	CPF: 223.101.090-11		
Código	Verbas	Referência	Vencimentos	Descontos	
1	DIAS NORMAIS	30,00	1.941,61		
854	REFLEXO ADIC. NOTURNO DSR	0,00	5,69		
16	INSALUBRIDADE 20%	20,00	282,40		
30	ADICIONAL NOTURNO 50%	5:38	28,46		
998	I.N.S.S.	8,06		182,05	
			<b>Total de Vencimentos</b>	<b>Total de Descontos</b>	
			<b>2.258,16</b>	<b>182,05</b>	
			<b>Valor Líquido</b>	<b>2.076,11</b>	
Recebi o valor líquido, acima descrito em 05/07/24 Assinatura: Sidinei Batista Pinto					
Salário Base	Sal. Contr. INSS	Base Cál. FGTS	F.G.T.S do Mês	Base Cál. IRRF	Faixa IRRF
<b>1.941,61</b>	<b>2.258,16</b>	<b>2.258,16</b>	<b>180,65</b>	<b>2.076,11</b>	<b>0,00</b>

Instituto Paulista de Apoio à Gestão da Saúde Pública - IPAGES  
 CNPJ - 39.781.326/0001-39  
 PRESTAÇÕES DE CONTAS  
 EXERCÍCIO 06/2024  
 CONVENÇÃO / CONTRATO: 02/22  
 CONTA DE ORIGEM:  
 Banco: X56 Ag: 3195 c/c 6260-0  
 Assinatura do responsável: AP

**Total de Vencimentos**  
**2.258,16**

**Total de Descontos**  
**182,05**

**Valor Líquido**  
**2.076,11**

**INSTITUTO PAULISTA DE APOIO A GESTAO DA SAUDE PUBLICA IPAGES**  
**CNPJ: 39.781.326/0001-39**  
**ANTONIO TORRES PENEDO, 780 SALA 01, SAO JOAQUIM, FRANCA-SP**  
**Demonstrativo de Pagamento**

Func.: 0021 - SILVIA HELENA BERBEL LOPES		Junho de 2024			
Cargo: TECNICO DE ENFERMAGEM		Matrícula:	CTPS: 0039504 / 0031		
Depto.: 006 - CENTRO DE SAUDE - CS III		Admissão: 11/03/2024	CPF: 196.315.400-64		
Código	Verbas	Referência	Vencimentos	Descontos	
1	DIAS NORMAIS	30,00	3.325,00		
854	REFLEXO ADIC. NOTURNO DSR	0,00	0,71		
16	INSALUBRIDADE 20%	20,00	282,40		
27	ADICIONAL NOTURNO 35%	0:40	3,54		
998	I.N.S.S.	9,20		332,21	
999	IMPOSTO DE RENDA	15,00		75,59	
			<b>Total de Vencimentos</b>	<b>Total de Descontos</b>	
			<b>3.611,65</b>	<b>407,80</b>	
			<b>Valor Líquido</b>	<b>3.203,85</b>	
Recebi o valor líquido, acima descrito em 05/07/2024 Assinatura: Silvia Helena Berbel Lopes					
Salário Base	Sal. Contr. INSS	Base Cál. FGTS	F.G.T.S do Mês	Base Cál. IRRF	Faixa IRRF
<b>3.325,00</b>	<b>3.611,65</b>	<b>3.611,65</b>	<b>288,93</b>	<b>3.279,44</b>	<b>15,00</b>

Instituto Paulista de Apoio à Gestão da Saúde Pública - IPAGES  
 CNPJ - 39.781.326/0001-39  
 PRESTAÇÕES DE CONTAS  
 EXERCÍCIO 06/2024  
 CONVENÇÃO / CONTRATO: 02/22  
 CONTA DE ORIGEM:  
 Banco: X56 Ag: 3195 c/c 6260-0  
 Assinatura do responsável: AP

**Total de Vencimentos**  
**3.611,65**

**Total de Descontos**  
**407,80**

**Valor Líquido**  
**3.203,85**



# Cartão de Ponto

DE 01/06/2024 ATÉ 30/06/2024

NOME DO FUNCIONÁRIO: SIDINEI BATISTA PINTO  
NOME DO DEPARTAMENTO: ITIRAPUÁ - CENTRO DE SAUDE III

NOME DO CARGO: MOTORISTA DE AMBULANCIA

HORÁRIO DE TRABALHO

SEG	ENT. 1	SAÍ. 1	ENT. 2	SAÍ. 2
TER	07:00	12:00	13:00	19:00
QUA	07:00	12:00	13:00	19:00
QUI	07:00	12:00	13:00	19:00
SEX	07:00	12:00	13:00	19:00
SAB	07:00	12:00	13:00	19:00
DOM	07:00	12:00	13:00	19:00

DIA	ENT. 1	SAÍ. 1	ENT. 2	SAÍ. 2	ENT. 3	SAÍ. 3	TOTAL NORMAIS <sup>N</sup>	TOTAL TRABALHADO	TOTAL NOTURNO <sup>N</sup>	HORAS PREVISTAS	DIA FALTA	FALTA E ATRASO	ABONO	EXTRA DIURNA	EXTRA NOTURNA <sup>N</sup>	BANCO TOTAL	BANCO SALDO
01/06/24 - SAB	06:59	13:05 (I)	14:05 (I)	19:06			11:00	11:07	00:01	11:00							12:18
02/06/24 - DOM	Folga															00:50	13:08
03/06/24 - SEG	07:05	13:30 (I)	14:30 (I)	19:55			11:00	11:50		11:00							12:18
04/06/24 - TER	Folga															01:12	13:08
05/06/24 - QUA	05:49	12:58 (I)	13:58 (I)	19:01			11:10	12:12	01:21	11:00						02:38	14:20
06/06/24 - QUI	Folga																14:20
07/06/24 - SEX	04:23	13:00 (I)	14:00 (I)	19:01			11:22	13:38	02:59	11:00							16:58
08/06/24 - SAB	Folga																16:58
09/06/24 - DOM	Banco		Banco							11:00							16:58
10/06/24 - SEG	Folga															-11:00	05:58
11/06/24 - TER	06:43	13:41	14:41	21:27			11:02	13:44	00:19	11:00						02:44	05:58
12/06/24 - QUA	Folga																08:42
13/06/24 - QUI	04:58	14:07	15:13	20:52			11:17	14:48	02:19	11:00						03:48	08:42
14/06/24 - SEX	Folga																12:30
15/06/24 - SAB	07:07	14:02 (I)	15:02 (I)	19:04			11:00	10:57		11:00							12:30
16/06/24 - DOM	Folga																12:30
17/06/24 - SEG	04:44	11:00 (I)	12:00 (I)	02:01			11:19	20:17	07:11	11:00							12:30
18/06/24 - TER	Folga															09:17	21:47
19/06/24 - QUA	06:55	12:43	13:43	19:30			11:01	11:35	00:06	11:00							21:47
20/06/24 - QUI	Folga															00:35	22:22
21/06/24 - SEX	06:59	12:41	13:39	20:08			11:00	12:11	00:01	11:00							22:22
22/06/24 - SAB	Folga															01:11	23:33
23/06/24 - DOM	06:59	12:21	13:18	19:00			11:00	11:04	00:01	11:00							23:33
24/06/24 - SEG	Folga																23:33
25/06/24 - TER	05:58	12:32 (I)	13:32 (I)	19:00			11:09	12:02	01:11	11:00						01:02	23:33
26/06/24 - QUA	Folga																24:35
27/06/24 - QUI	06:54	12:17	13:21	19:00			11:01	11:02	00:07	11:00							24:35
28/06/24 - SEX	Folga																24:35
29/06/24 - SAB	06:46	13:34	14:29	19:17			11:02	11:36	00:16	11:00							24:35
30/06/24 - DOM	Folga															00:36	25:11
<b>TOTAIS</b>							<b>155:23</b>	<b>178:03</b>	<b>15:52</b>	<b>165:00</b>						<b>12:53</b>	<b>25:11</b>

(I)=Incluído, (P)=Pré-assinalado, (M)=Coletor REP-P Mobile/Web, (C)=Coletor REP-P (iDFace/iDFlex)

*Sidinei Batista Pinto*  
SIDINEI BATISTA PINTO

INSTITUTO PAULISTA DE APOIO A GESTÃO DA SAÚDE PÚBLICA

# Cartão de Ponto

NOME DO FUNCIONÁRIO: SILVIA HELENA BERBEL LOPES  
NOME DO DEPARTAMENTO: ITIRAPUÃ - CENTRO DE SAUDE III

NOME DO CARGO: TÉCNICO FM ENFERMAGEM

HORÁRIO DE TRABALHO

	ENT. 1	SAÍ. 1	ENT. 2	SAÍ. 2
SEG	07:00	12:00	13:00	19:00
TER	07:00	12:00	13:00	19:00
QUA	07:00	12:00	13:00	19:00
QUI	07:00	12:00	13:00	19:00
SEX	07:00	12:00	13:00	19:00
SAB	07:00	12:00	13:00	19:00
DOM	07:00	12:00	13:00	19:00

DIA	ENT. 1	SAÍ. 1	ENT. 2	SAÍ. 2	ENT. 3	SAÍ. 3	TOTAL NORMAIS <sup>N</sup>	TOTAL TRABALHADO	TOTAL NOTURNO <sup>N</sup>	HORAS PREVISTAS	DIA FALTA	FALTA E ATRASO	ABONO	EXTRA DIURNA	EXTRA NOTURNA <sup>N</sup>	BANCO TOTAL	BANCO SALDO
01/06/24 - SAB	Folga																28:02
02/06/24 - DOM	06:51	12:11	13:06	19:21			11:01	11:35	00:10	11:00						00:35	28:37
03/06/24 - SEG	Folga																28:37
04/06/24 - TER	06:49	12:12	13:10	19:02			11:02	11:15	00:13	11:00						00:15	28:52
05/06/24 - QUA	Folga																28:52
06/06/24 - QUI	06:55	12:10	13:04	19:25			11:01	11:36	00:06	11:00						00:36	29:28
07/06/24 - SEX	03:09	03:44						00:35	00:40							00:35	30:03
08/06/24 - SAB	06:50	12:57	13:47	19:04			11:01	11:24	00:11	11:00						00:24	30:27
09/06/24 - DOM	Folga																30:27
10/06/24 - SEG	06:49	12:14	13:09	19:04			11:02	11:20	00:13	11:00						00:20	30:47
11/06/24 - TER	Folga																30:47
12/06/24 - QUA	06:47	12:22	13:20	19:15			11:02	11:30	00:15	11:00						00:30	31:17
13/06/24 - QUI	Folga																31:17
14/06/24 - SEX	06:49	12:19	13:19	19:14			11:02	11:25	00:13	11:00						00:25	31:42
15/06/24 - SAB	Folga																31:42
16/06/24 - DOM	06:50	12:37	13:26	19:45			11:01	12:06	00:11	11:00						01:06	32:48
17/06/24 - SEG	Folga																32:48
18/06/24 - TER	06:49	12:11	13:04	19:15			11:02	11:33	00:13	11:00						00:33	33:21
19/06/24 - QUA	Folga																33:21
20/06/24 - QUI	06:50	12:09	13:00	19:14			11:01	11:33	00:11	11:00						00:33	33:54
21/06/24 - SEX	Folga																33:54
22/06/24 - SAB	06:50	12:24	13:20	19:30			11:01	11:44	00:11	11:00						00:44	34:38
23/06/24 - DOM	Folga																34:38
24/06/24 - SEG	06:48	12:11	13:03	19:07			11:02	11:27	00:14	11:00						00:27	35:05
25/06/24 - TER	Folga																35:05
26/06/24 - QUA	06:50	12:11	13:02	19:37			11:01	11:56	00:11	11:00						00:56	36:01
27/06/24 - QUI	Folga																36:01
28/06/24 - SEX	06:47	12:19	13:13	19:05			11:02	11:24	00:15	11:00						00:24	36:25
29/06/24 - SAB	Folga																36:25
30/06/24 - DOM	06:49	12:30	13:30	19:00			11:02	11:11	00:13	11:00						00:11	36:36
<b>TOTAIS</b>							<b>165:23</b>	<b>173:34</b>	<b>03:40</b>	<b>165:00</b>						<b>08:34</b>	<b>36:36</b>

(I)=Incluído, (P)=Pré-assinalado, (M)=Coletor REP-P Mobile/Web, (C)=Coletor REP-P (iDFace/iDFlex)

*Silvia Helena Berbel Lopes*  
SILVIA HELENA BERBEL LOPES

INSTITUTO PAULISTA DE APOIO A GESTÃO DA SAÚDE PÚBLICA

**SICOOB**  
**SISTEMA DE COOPERATIVAS DE CRÉDITO DO BRASIL**  
**PLATAFORMA DE SERVIÇOS FINANCEIROS DO SICOOB - SISBR**  
**COMPROVANTE PAGAMENTO PIX**

**Pagador**

Nome: INSTITUTO PAULISTA DE APOIO A GESTAO DA SAUDE PUBL  
CPF/CNPJ: 39.781.326/0001-39  
Instituição: COOPERATIVA DE CRÉDITO CREDICOCAPEC  
ISPB: 67096909

**Destinatário**

Nome: SIDINEI BATISTA PINTO  
CPF/CNPJ: \*\*\*.181.898-\*\*  
Instituição: BANCO DO BRASIL S.A.  
ISPB: 00000000  
Agência: 6730  
Conta: 8.633-9

**Dados Pagamento**

Data do Pagamento: 04/07/2024 - 15:10:28  
Valor do Pagamento: 2076,11

**Descrição:** SALARIO 06 2024 SIDNEI BATISTA

**ID Transação:** E67096909202407041148f5wICIKB2G9

OUVIDORIA SICOOB: 08007250996



**SICOOB**  
**SISTEMA DE COOPERATIVAS DE CRÉDITO DO BRASIL**  
**PLATAFORMA DE SERVIÇOS FINANCEIROS DO SICOOB - SISBR**  
**COMPROVANTE PAGAMENTO PIX**

**Pagador**

Nome: INSTITUTO PAULISTA DE APOIO A GESTAO DA SAUDE PUBL  
CPF/CNPJ: 39.781.326/0001-39  
Instituição: COOPERATIVA DE CRÉDITO CREDICOCAPEC  
ISPB: 67096909

**Destinatário**

Nome: SILVIA HELENA BERBEL LOPES  
CPF/CNPJ: \*\*\*.315.488-\*\*  
Instituição: BANCO DO BRASIL S.A.  
ISPB: 00000000  
Agência: 6730  
Conta: 197.771-7

**Dados Pagamento**

Data do Pagamento: 04/07/2024 - 15:10:24  
Valor do Pagamento: 3203,85

**Descrição:** SALARIO 06 2024 SILVIA

**ID Transação:** E67096909202407041131aShyahBSIX3

OUVIDORIA SICOOB: 08007250996

**INSTITUTO PAULISTA DE APOIO A GESTAO DA SAUDE PUBLICA IPAGES**  
**CNPJ: 39.781.326/0001-39**  
**ANTONIO TORRES PENEDO, 780 SALA 01, SAO JOAQUIM, FRANCA-SP**  
**Demonstrativo de Pagamento**

Func.: 0056 - SIMONE APARECIDA LUIZ BERNARDINELI		Junho de 2024			
Cargo: TECNICO DE ENFERMAGEM		Matrícula:	CTPS: 63764 / 00169		
Depto.: 007 - PSF UNIDADE I ITIRAPUA BENEDITO SAMPAIO		Admissão: 06/05/2024	CPF: 259.037.440-79		
Código	Verbas	Referência	Vencimentos	Descontos	
1	DIAS NORMAIS	30,00	3.022,72		
16	INSALUBRIDADE 20%	20,00	282,40		
998	I.N.S.S.	8,94		295,43	
999	IMPOSTO DE RENDA	7,50		36,08	
		Instituto Paulista de Apoio à Gestão da Saúde Pública - IPAGES CNPJ - 39.781.326/0001-39 PRESTAÇÕES DE CONTAS EXERCÍCIO 06/2024 CONVÊNIO / CONTRATO: 02/22 CONTA DE ORIGEM: Banco: 856 Ag.: 3195 c/c 6260-0 Assinatura do responsável: <i>AS</i>			
SANTANDER 33 conta: 71005414-4		Agência: 3431 -	<b>Total de Vencimentos</b> 3.305,12	<b>Total de Descontos</b> 331,51	
			<b>Valor Líquido</b> 2.973,61		
Recebi o valor líquido, acima descrito em _____		Assinatura: <i>Simone Ap Luiz Bernardineli</i>			
Salário Base	Sal. Contr. INSS	Base Cál. FGTS	F.G.T.S do Mês	Base Cál. IRRF	Faixa IRRF
3.022,72	3.305,12	3.305,12	264,40	3.009,69	7,50

**INSTITUTO PAULISTA DE APOIO A GESTAO DA SAUDE PUBLICA IPAGES**  
**CNPJ: 39.781.326/0001-39**  
**ANTONIO TORRES PENEDO, 780 SALA 01, SAO JOAQUIM, FRANCA-SP**  
**Demonstrativo de Pagamento**

Func.: 0033 - VANESSA APARECIDA VIANA		Junho de 2024			
Cargo: AUX DE FARMÁCIA		Matrícula:	CTPS: 0037150 / 00300		
Depto.: 006 - CENTRO DE SAUDE - CS III		Admissão: 11/03/2024	CPF: 301.357.350-39		
Código	Verbas	Referência	Vencimentos	Descontos	
1	DIAS NORMAIS	30,00	1.964,84		
16	INSALUBRIDADE 20%	20,00	282,40		
998	I.N.S.S.	8,06		181,07	
		Instituto Paulista de Apoio à Gestão da Saúde Pública - IPAGES CNPJ - 39.781.326/0001-39 PRESTAÇÕES DE CONTAS EXERCÍCIO 06/2024 CONVÊNIO / CONTRATO: 02/22 CONTA DE ORIGEM: Banco: 856 Ag.: 3195 c/c 6260-0 Assinatura do responsável: <i>AS</i>			
			<b>Total de Vencimentos</b> 2.247,24	<b>Total de Descontos</b> 181,07	
			<b>Valor Líquido</b> 2.066,17		
Recebi o valor líquido, acima descrito em <i>05/07/24</i>		Assinatura: <i>Vanessa Aparecida Viana</i>			
Salário Base	Sal. Contr. INSS	Base Cál. FGTS	F.G.T.S do Mês	Base Cál. IRRF	Faixa IRRF
1.964,84	2.247,24	2.247,24	179,77	2.066,17	0,00

# Cartão de Ponto

NOME DO FUNCIONÁRIO: SIMONE APARECIDA LUIZ BERNARDINELI  
NOME DO DEPARTAMENTO: ITIRAPUA - ESF I

NOME DO CARGO: TÉCNICO EM ENFERMAGEM

HORÁRIO DE TRABALHO

	ENT. 1	SAÍ. 1	ENT. 2	SAÍ. 2
SEG	08:00	12:00	13:00	17:00
TER	08:00	12:00	13:00	17:00
QUA	08:00	12:00	13:00	17:00
QUI	08:00	12:00	13:00	17:00
SEX	08:00	12:00	13:00	17:00
SAB				
DOM				

DIA	ENT. 1	SAÍ. 1	ENT. 2	SAÍ. 2	ENT. 3	SAÍ. 3	TOTAL NORMAIS <sup>N</sup>	TOTAL TRABALHADO	TOTAL NOTURNO <sup>N</sup>	HORAS PREVISTAS	DIA FALTA	FALTA E ATRASO	ABONO	EXTRA DIURNA	EXTRA NOTURNA <sup>N</sup>	BANCO TOTAL	BANCO SALDO
01/06/24 - SAB	Folga																02:04
02/06/24 - DOM	Folga																02:04
03/06/24 - SEG	07:01	11:09	13:01	17:01			08:00	08:08		08:00							02:04
04/06/24 - TER	07:01	11:58 (I)	12:58	17:05			08:00	09:04		08:00						01:04	03:08
05/06/24 - QUA	06:59	11:11	13:01	17:07			08:00	08:18		08:00						00:18	03:26
06/06/24 - QUI	07:00	11:05	13:02	17:31			08:00	08:34		08:00						00:34	04:00
07/06/24 - SEX	06:59	11:49	13:38	17:02			08:00	08:14		08:00						00:14	04:14
08/06/24 - SAB	Folga																04:14
09/06/24 - DOM	Folga																04:14
10/06/24 - SEG	07:02	11:08	13:01	17:08			08:00	08:13		08:00						00:13	04:27
11/06/24 - TER	07:00	11:11	12:59	17:03			08:00	08:15		08:00						00:15	04:42
12/06/24 - QUA	07:00	11:12	12:56	17:13			08:00	08:29		08:00						00:29	05:11
13/06/24 - QUI	07:00	11:28	13:19	17:07			08:00	08:16		08:00						00:16	05:27
14/06/24 - SEX	06:59	11:12	13:00	17:03			08:00	08:16		08:00						00:16	05:43
15/06/24 - SAB	Folga																05:43
16/06/24 - DOM	Folga																05:43
17/06/24 - SEG	06:59	11:13	13:00	17:05			08:00	08:19		08:00						00:19	06:02
18/06/24 - TER	06:59	11:08	12:54	17:07			08:00	08:22		08:00						00:22	06:24
19/06/24 - QUA	06:59	11:08	13:03	17:04			08:00	08:10		08:00							06:24
20/06/24 - QUI	06:45	11:08	12:59	17:03			08:00	08:27		08:00						00:27	06:51
21/06/24 - SEX	06:55	11:14	12:56	17:02			08:00	08:25		08:00						00:25	07:16
22/06/24 - SAB	Folga																07:16
23/06/24 - DOM	Folga																07:16
24/06/24 - SEG	06:46	11:07	12:57	17:14			08:00	08:38		08:00						00:38	07:54
25/06/24 - TER	06:57	11:12	13:00	17:05			08:00	08:20		08:00						00:20	08:14
26/06/24 - QUA	06:58	11:10	12:56	17:01			08:00	08:17		08:00						00:17	08:31
27/06/24 - QUI	06:56	11:09	12:58	17:01			08:00	08:16		08:00						00:16	08:47
28/06/24 - SEX	06:55	11:12	12:57	17:00			08:00	08:20		08:00						00:20	09:07
29/06/24 - SAB	Folga																09:07
30/06/24 - DOM	Folga																09:07
<b>TOTAIS</b>							<b>160:00</b>	<b>167:21</b>		<b>160:00</b>						<b>07:03</b>	<b>09:07</b>

(I)=Incluído, (P)=Pré-assinalado, (M)=Coletor REP-P Mobile/Web, (C)=Coletor REP-P (iDFace/iDFlex)

SIMONE APARECIDA LUIZ BERNARDINELI

INSTITUTO PAULISTA DE APOIO A GESTÃO DA SAÚDE PÚBLICA



# Cartão de Ponto

NOME DO FUNCIONÁRIO: VANESSA APARECIDA VIANA  
 NOME DO DEPARTAMENTO: ITIRAPUÁ - CENTRO DE SAUDE III

NOME DO CARGO: ATENDENTE EM FARMACIA

HORÁRIO DE TRABALHO				
	ENT. 1	SAÍ. 1	ENT. 2	SAÍ. 2
SEG	07:00	12:00	13:00	19:00
TER	07:00	12:00	13:00	19:00
QUA	07:00	12:00	13:00	19:00
QUI	07:00	12:00	13:00	19:00
SEX	07:00	12:00	13:00	19:00
SAB	07:00	12:00	13:00	19:00
DOM	07:00	12:00	13:00	19:00

DIA	ENT. 1	SAÍ. 1	ENT. 2	SAÍ. 2	ENT. 3	SAÍ. 3	TOTAL NORMAIS <sup>N</sup>	TOTAL TRABALHADO	TOTAL NOTURNO <sup>N</sup>	HORAS PREVISTAS	DIA FALTA	FALTA E ATRASO	ABONO	EXTRA DIURNA	EXTRA NOTURNA <sup>N</sup>	BANCO TOTAL	BANCO SALDO
01/06/24 - SAB	Folga																17:50
02/06/24 - DOM	07:00	12:20	13:27	19:07			11:00	11:00		11:00							17:50
03/06/24 - SEG	Folga																17:50
04/06/24 - TER	07:00	11:01	12:01	19:00			11:00	11:00		11:00							17:50
05/06/24 - QUA	Folga																17:50
06/06/24 - QUI	07:00	11:02	12:02	19:01			11:00	11:01		11:00							17:50
07/06/24 - SEX	Folga																17:50
08/06/24 - SAB	07:00	12:37	13:40	19:01			11:00	10:58		11:00							17:50
09/06/24 - DOM	11:01	14:14						03:13									17:50
10/06/24 - SEG	07:00	11:04	12:06	16:10			08:08	08:08		11:00						03:13	21:03
11/06/24 - TER	Atestado Médico															-02:52	18:11
12/06/24 - QUA	Atestado Médico		Atestado Médico							11:00							18:11
13/06/24 - QUI	Atestado Médico																18:11
14/06/24 - SEX	Atestado Médico		Atestado Médico							11:00							18:11
15/06/24 - SAB	Folga																18:11
16/06/24 - DOM	07:02	12:02	13:06	19:07			11:00	11:01		11:00							18:11
17/06/24 - SEG	Folga																18:11
18/06/24 - TER	07:01	11:04	12:05	19:01			11:00	10:59		11:00							18:11
19/06/24 - QUA	Folga																18:11
20/06/24 - QUI	07:00	11:01	12:02	19:00			11:00	10:59		11:00							18:11
21/06/24 - SEX	Folga																18:11
22/06/24 - SAB	07:03	12:00	13:05	19:05			11:00	10:57		11:00							18:11
23/06/24 - DOM	Folga																18:11
24/06/24 - SEG	07:00	11:15	12:15	19:00			11:00	11:00		11:00							18:11
25/06/24 - TER	Folga																18:11
26/06/24 - QUA	07:00	11:14	12:12	19:00			11:00	11:02		11:00							18:11
27/06/24 - QUI	Folga																18:11
28/06/24 - SEX	07:00	12:00	Banco				05:00	05:00		11:00							18:11
29/06/24 - SAB	Folga															-06:00	12:11
30/06/24 - DOM	07:00	12:12	13:18	19:07			11:00	11:01		11:00							12:11
<b>TOTAIS</b>							<b>134:08</b>	<b>137:19</b>		<b>165:00</b>						<b>-05:39</b>	<b>12:11</b>

(I)=Incluído, (P)=Pré-assinalado, (M)=Coletor REP-P Mobile/Web, (C)=Coletor REP-P (iDFace/iDFlex)

*Vanessa Aparecida Viana*  
 VANESSA APARECIDA VIANA

INSTITUTO PAULISTA DE APOIO A GESTAO DA SAUDE PUBLICA

**SICOOB**  
**SISTEMA DE COOPERATIVAS DE CRÉDITO DO BRASIL**  
**PLATAFORMA DE SERVIÇOS FINANCEIROS DO SICOOB - SISBR**  
**COMPROVANTE PAGAMENTO PIX**

**Pagador**

Nome: INSTITUTO PAULISTA DE APOIO A GESTAO DA SAUDE PUBL  
CPF/CNPJ: 39.781.326/0001-39  
Instituição: COOPERATIVA DE CRÉDITO CREDICOCAPEC  
ISPB: 67096909

**Pagamento**

Pix via chave  
Tipo chave: Celular  
Chave: (\*\*)\*\*\*\*38 9180

**Destinatário**

Nome: SIMONE APARECIDA LUIZ BERNARDINELI  
CPF/CNPJ: \*\*\*.837.448-\*\*  
Instituição: CAIXA ECONOMICA FEDERAL  
ISPB: 00360305

**Dados Pagamento**

Data do Pagamento: 04/07/2024 - 15:10:24  
Valor do Pagamento: 2973,61

**Descrição:****ID Transação:**

SALARIO 06 2024 SIMONE APARECIDA  
E67096909202407041132uWxQXSqKcid

OUVIDORIA SICOOB: 08007250996

**SICOOB**  
**SISTEMA DE COOPERATIVAS DE CRÉDITO DO BRASIL**  
**PLATAFORMA DE SERVIÇOS FINANCEIROS DO SICOOB - SISBR**  
**COMPROVANTE PAGAMENTO PIX**

**Pagador**

Nome: INSTITUTO PAULISTA DE APOIO A GESTAO DA SAUDE PUBL  
CPF/CNPJ: 39.781.326/0001-39  
Instituição: COOPERATIVA DE CRÉDITO CREDICOCAPEC  
ISPB: 67096909

**Destinatário**

Nome: VANESSA APARECIDA VIANA  
CPF/CNPJ: \*\*\*.357.358-\*\*  
Instituição: BANCO DO BRASIL S.A.  
ISPB: 00000000  
Agência: 6730  
Conta: 7.626-0

**Dados Pagamento**

Data do Pagamento: 04/07/2024 - 15:10:25  
Valor do Pagamento: 2066,17

**Descrição:** SALARIO 06 2024 VANESSA APARECIDA

**ID Transação:** E67096909202407041133j00JC0FiX6u

OUVIDORIA SICOOB: 08007250996



**INSTITUTO PAULISTA DE APOIO A GESTAO DA SAUDE PUBLICA IPAGES**  
**CNPJ: 39.781.326/0001-39**  
**ANTONIO TORRES PENEDO, 780 SALA 01, SAO JOAQUIM, FRANCA-SP**  
**Demonstrativo de Pagamento**

Func.: 0051 - VANESSA DE FÁTIMA OLIVEIRA Junho de 2024

Cargo: AUXILIAR SERVIÇOS GERAIS Matrícula: CTPS: 54003 / 00300

Depto.: 007 - PSF UNIDADE I ITIRAPUA BENEDITO SAMPAIO Admissão: 15/04/2024 CPF: 389.209.888-38

Código	Verbas	Referência	Vencimentos	Descontos
1	DIAS NORMAIS	30,00	1.550,00	
16	INSALUBRIDADE 20%	20,00	282,40	
998	I.N.S.S.	7,84		143,73

Instituto Paulista de Apoio à Gestão da Saúde Pública - IPAGES  
 CNPJ - 39.781.326/0001-39  
 PRESTAÇÕES DE CONTAS  
 EXERCÍCIO 06/2024  
 CONVENÇÃO / CONTRATO: 02/22  
 CONTA DE ORIGEM:  
 Banco: 756 Ag: 3195 CC: 6260-0  
 Assinatura do responsável: *[Assinatura]*

CAIXA ECONOMICA FEDERAL 104 conta poupança: 967173044-8 Agência: 4237 -	<b>Total de Vencimentos</b>	<b>Total de Descontos</b>
	<b>1.832,40</b>	<b>143,73</b>
	<b>Valor Líquido</b>	<b>1.688,67</b>

Recebi o valor líquido, acima descrito em \_\_\_\_\_ / \_\_\_\_\_ / \_\_\_\_\_ Assinatura: *Vanessa de Fátima Oliveira*

Salário Base	Sal. Contr. INSS	Base Cál. FGTS	F.G.T.S do Mês	Base Cál. IRRF	Força IRRF
<b>1.550,00</b>	<b>1.832,40</b>	<b>1.832,40</b>	<b>146,59</b>	<b>1.688,67</b>	<b>0,00</b>

# Cartão de Ponto

DE 01/06/2024 ATÉ 30/06/2024

NOME DO FUNCIONÁRIO: VANESSA DE FATIMA OLIVEIRA

NOME DO CARGO: AUXILIAR DE SERVIÇOS GERAIS

NOME DO DEPARTAMENTO: ITIRAPUA - ESF I

HORÁRIO DE TRABALHO

	ENT. 1	SAÍ. 1	ENT. 2	SAÍ. 2
SEG	07:00	12:00	13:12	17:00
TER	07:00	12:00	13:12	17:00
QUA	07:00	12:00	13:12	17:00
QUI	07:00	12:00	13:12	17:00
SEX	07:00	12:00	13:12	17:00
SAB				
DOM				

DIA	ENT. 1	SAÍ. 1	ENT. 2	SAÍ. 2	ENT. 3	SAÍ. 3	TOTAL NORMAIS <sup>N</sup>	TOTAL TRABALHADO	TOTAL NOTURNO <sup>N</sup>	HORAS PREVISTAS	DIA FALTA	FALTA E ATRASO	ABONO	EXTRA DIURNA	EXTRA NOTURNA <sup>N</sup>	BANCO TOTAL	BANCO SALDO	
01/06/24 - SAB	Folga																	08:12
02/06/24 - DOM	Folga																	08:12
03/06/24 - SEG	06:59	11:32	12:44	17:00			08:48	08:49		08:48								08:12
04/06/24 - TER	07:00	11:31	12:38	17:06			08:48	08:59		08:48						00:11		08:23
05/06/24 - QUA	07:20	11:32	12:48	17:07			08:31	08:31		08:48						-00:17		08:06
06/06/24 - QUI	11:31	11:50 (I)	12:50	17:31			05:00	05:00		08:48						-03:48		04:18
07/06/24 - SEX	06:48	11:35	12:51	17:01			08:48	08:57		08:48								04:18
08/06/24 - SAB	Folga																	04:18
09/06/24 - DOM	Folga																	04:18
10/06/24 - SEG	06:42	11:30	13:02	17:08			08:48	08:54		08:48								04:18
11/06/24 - TER	06:47	11:32	12:56	17:23			08:48	09:12		08:48						00:24		04:42
12/06/24 - QUA	06:46	11:32	12:48	17:13			08:48	09:11		08:48						00:23		05:05
13/06/24 - QUI	06:49	11:28	12:37	17:06			08:48	09:08		08:48						00:20		05:25
14/06/24 - SEX	06:51	11:14	12:16	17:03			08:48	09:10		08:48						00:22		05:47
15/06/24 - SAB	Folga																	05:47
16/06/24 - DOM	Folga																	05:47
17/06/24 - SEG	06:54	11:31	12:50	17:04			08:48	08:51		08:48								05:47
18/06/24 - TER	06:37	11:30	12:15	17:08			08:48	09:46		08:48						00:58		06:45
19/06/24 - QUA	06:37	11:15	12:20	17:06			08:48	09:24		08:48						00:36		07:21
20/06/24 - QUI	06:39	11:09	12:14	17:03			08:48	09:19		08:48						00:31		07:52
21/06/24 - SEX	06:55	11:14	12:20	17:09			08:48	09:08		08:48						00:20		08:12
22/06/24 - SAB	Folga																	08:12
23/06/24 - DOM	Folga																	08:12
24/06/24 - SEG	07:00	11:30	12:43	17:14			08:48	09:01		08:48						00:13		08:25
25/06/24 - TER	06:57	11:32	12:57	17:05			08:48	08:43		08:48								08:25
26/06/24 - QUA	07:21	11:29	12:28	17:01			08:41	08:41		08:48								08:25
27/06/24 - QUI	06:52	11:13	12:17	17:01			08:48	09:05		08:48						00:17		08:42
28/06/24 - SEX	07:01	12:18	13:18 (I)	17:00			08:48	08:59		08:48						00:11		08:53
29/06/24 - SAB	Folga																	08:53
30/06/24 - DOM	Folga																	08:53
<b>TOTAIS</b>							<b>171:48</b>	<b>176:48</b>		<b>176:00</b>						<b>00:41</b>		<b>08:53</b>

(I)=Incluído, (P)=Pré-assinalado, (M)=Coletor REP-P Mobile/Web, (C)=Coletor REP-P (iDFace/iDFlex)

*Vanessa de Fatima Oliveira*  
VANESSA DE FATIMA OLIVEIRA

INSTITUTO PAULISTA DE APOIO A GESTAO DA SAUDE PUBLICA

**SICOOB**  
**SISTEMA DE COOPERATIVAS DE CRÉDITO DO BRASIL**  
**PLATAFORMA DE SERVIÇOS FINANCEIROS DO SICOOB - SISBR**  
**COMPROVANTE PAGAMENTO PIX**

**Pagador**

Nome: INSTITUTO PAULISTA DE APOIO A GESTAO DA SAUDE PUBL  
CPF/CNPJ: 39.781.326/0001-39  
Instituição: COOPERATIVA DE CRÉDITO CREDICOCAPEC  
ISPB: 67096909

**Pagamento**

Pix via chave  
Tipo chave: Celular  
Chave: (\*\*)\*\*\*\*47 9971

**Destinatário**

Nome: VANESSA DE FATIMA OLIVEIRA  
CPF/CNPJ: \*\*\*.209.888-\*\*  
Instituição: CAIXA ECONOMICA FEDERAL  
ISPB: 00360305

**Dados Pagamento**

Data do Pagamento: 04/07/2024 - 15:10:33  
Valor do Pagamento: 1688,67

**Descrição:****ID Transação:**

SALARIO 06 2024 VANESSA DE FATIMA

E67096909202407041228gOKSiT04IAE

OUVIDORIA SICOOB: 08007250996



**IPAGES**

*Instituto Paulista de Apoio à  
Gestão da Saúde Pública*

# PRESTAÇÃO MENSAL DE CONTAS

**TERMO DE COLABORAÇÃO 02/2022 -  
ITIRAPUÃ-SP**

**JULHO/2024  
VOLUME III**



# PREFEITURA DO MUNICÍPIO DE SÃO PAULO

SECRETARIA MUNICIPAL DA FAZENDA

## NOTA FISCAL ELETRÔNICA DE SERVIÇOS - NFS-e

RPS Nº 2372773 Série IO, emitido em 04/07/2024

20240704u33449007000144

Número da Nota

**02384651**

Data e Hora de Emissão

**04/07/2024 15:29:29**

Código de Verificação

**AICT-N7BW**

### PRESTADOR DE SERVIÇOS

CPF/CNPJ: **33.449.007/0001-44**

Inscrição Municipal: **6.257.692-5**

Nome/Razão Social: **EMPRESA BRASILEIRA DE BENEFICIOS E PAGAMENTOS INSTITUICAO DE**

Endereço: **AL SANTOS 2477, ANDAR 10 - CERQUEIRA CESAR - CEP: 01419-907**

Município: **São Paulo**

UF: **SP**



### TOMADOR DE SERVIÇOS

Nome/Razão Social: **INSTITUTO PAULISTA DE APOIO A GESTAO DA SAUDE PUBLICA IPAGES**

CPF/CNPJ: **39.781.326/0001-39**

Inscrição Municipal: **----**

Endereço: **Rua Antônio Torres Penedo 780 - CEP: 14406-352**

Município: **Franca**

UF: **SP**

E-mail: **----**

### INTERMEDIÁRIO DE SERVIÇOS

CPF/CNPJ: **----**

Nome/Razão Social: **----**

### DISCRIMINAÇÃO DOS SERVIÇOS

28/06/2024 - Emissão e gestão de benefícios

Auxílio alimentação: R\$ 3.619,00

Pedido: 7ad5f2d3

Valor do serviço: R\$ 0,00

Valor total do pedido: R\$ 3.619,00

Instituto Paulista de Apoio à Gestão da Saúde  
Pública - IPAGES  
CNPJ - 39.781.326/0001-39

PRESTAÇÕES DE CONTAS  
EXERCÍCIO 06/2024

CONVÊNIO / CONTRATO: 02122

CONTA DE ORIGEM:

Banco: 56 Ag.: 3095 C/C 6260-0

Assinatura do responsável: AJ

Esta Nota Fiscal foi emitida nos termos da IN SF/SUREM nº 08, de 17 de maio de 2018

CONFORME LEI 12.741/2012 o valor aproximado dos tributos é R\$ 0,00 (17,46%), FONTE: IBPT/empresometro.com.br (21.1.F)

**VALOR TOTAL DO SERVIÇO = R\$ 0,00**

**VALOR TOTAL RECEBIDO = R\$ 3.619,00**

INSS (R\$)	IRRF (R\$)	CSLL (R\$)	COFINS (R\$)	PIS/PASEP (R\$)
-	-	-	-	-
Código do Serviço				
<b>03205 - Fornecimento e administração de vales-refeição, vales-alimentação, vales-transporte e similares .</b>				
Valor Total das Deduções (R\$)	Base de Cálculo (R\$)	Alíquota (%)	Valor do ISS (R\$)	Crédito (R\$)
<b>0,00</b>	<b>0,00</b>	<b>2,00%</b>	<b>0,00</b>	<b>0,00</b>
Município da Prestação do Serviço		Número Inscrição da Obra	Valor Aproximado dos Tributos / Fonte	
-		-	-	

### OUTRAS INFORMAÇÕES

(1) Esta NFS-e foi emitida com respaldo na Lei nº 14.097/2005; (2) Esta NFS-e substitui o RPS Nº 2372773 Série IO, emitido em 04/07/2024;



## PEDIDO DE BENEFÍCIOS 7AD5F2D3 - SAUDE - JUNHO 2024 - DATA: 28/06/24 - R\$ 3619 - PAGO

Colaborador	CPF	Categoria	Valor	Valor Fixo
ALEXANDRE APARECIDO DE LIMA	38123862830	AUXILIO ALIMENTACAO	R\$110,00	R\$110,00
AMARIUDO CEZAR DA SILVA	19500126893	AUXILIO ALIMENTACAO	R\$110,00	R\$110,00
ANA HELOÍSA DE OLIVEIRA ANDRADE	39918222883	AUXILIO ALIMENTACAO	R\$110,00	R\$110,00
BRUNA MARIA DE PAULA LIMA	41380439850	AUXILIO ALIMENTACAO	R\$110,00	R\$110,00
CARLA CRISTINA DA SILVA	29772473860	AUXILIO ALIMENTACAO	R\$110,00	R\$110,00
DANIEL JOSÉ DOS SANTOS	26807682808	AUXILIO ALIMENTACAO	R\$110,00	R\$110,00
EMANUELA DE FREITAS PIMENTA	35209473821	AUXILIO ALIMENTACAO	R\$110,00	R\$110,00
FABIANA DOS SANTOS NUNES	32340333822	AUXILIO ALIMENTACAO	R\$110,00	R\$110,00
FABIANA PULUCENA FLORIANO	33673808818	AUXILIO ALIMENTACAO	R\$110,00	R\$110,00
FATIMA XAVIER PEREIRA	34946932852	AUXILIO ALIMENTACAO	R\$110,00	R\$110,00
FRANCIELE BERETA VILELA	34751565800	AUXILIO ALIMENTACAO	R\$110,00	R\$110,00
GISLENE MARIA DA SILVA	26259258844	AUXILIO ALIMENTACAO	R\$110,00	R\$110,00
GRAZIELA GOULART	29201132832	AUXILIO ALIMENTACAO	R\$110,00	R\$110,00
GUILHERME AUGUSTO SILVEIRA SOUZA	22295696860	AUXILIO ALIMENTACAO	R\$110,00	R\$110,00
JORGE EDUARDO DA SILVA	17217206855	AUXILIO ALIMENTACAO	R\$51,33	R\$51,33
JOSÉ APARECIDO FONSECA	30388019840	AUXILIO ALIMENTACAO	R\$110,00	R\$110,00
JOSÉ LAZARO DOMINGOS	32023095875	AUXILIO ALIMENTACAO	R\$110,00	R\$110,00





## PEDIDO DE BENEFÍCIOS 7AD5F2D3 - SAUDE - JUNHO 2024 - DATA: 28/06/24 - R\$ 3619 - PAGO

Colaborador	CPF	Categoria	Valor	Valor Fixo
JOSÉ LUCAS PEDRO	44698910889	AUXILIO ALIMENTACAO	R\$110,00	R\$110,00
JÉSSICA GOMES BELOTI	47174429890	AUXILIO ALIMENTACAO	R\$110,00	R\$110,00
LUCINEIA AVANCINI DE OLIVEIRA	10290584744	AUXILIO ALIMENTACAO	R\$110,00	R\$110,00
MAITE ILIDIA MOREIRA DO CARMO	01550354604	AUXILIO ALIMENTACAO	R\$110,00	R\$110,00
MARIA EDUARDA ORTIZ PEREIRA	44809258807	AUXILIO ALIMENTACAO	R\$47,67	R\$47,67
MARIA ELVIRA ALVES PEREIRA	48168389883	AUXILIO ALIMENTACAO	R\$110,00	R\$110,00
MARIA FERNANDA NUNES PEREIRA LOPES	36917954802	AUXILIO ALIMENTACAO	R\$110,00	R\$110,00
MARIANA PATRICIA DE MARTINO MELO	35128172899	AUXILIO ALIMENTACAO	R\$110,00	R\$110,00
NATÁLIA CAROLINE NUNES	46495710810	AUXILIO ALIMENTACAO	R\$110,00	R\$110,00
NATÁLIA HELENA DA SILVA ROQUE	40775708836	AUXILIO ALIMENTACAO	R\$110,00	R\$110,00
NAYARA CRISTINA DA SILVA	40737813830	AUXILIO ALIMENTACAO	R\$110,00	R\$110,00
PAULO CEZAR REZENDE	08835639832	AUXILIO ALIMENTACAO	R\$110,00	R\$110,00
SIDINEI BATISTA PINTO	22318189811	AUXILIO ALIMENTACAO	R\$110,00	R\$110,00
SILVIA HELENA BERBEL LOPES	19631548864	AUXILIO ALIMENTACAO	R\$110,00	R\$110,00
SIMONE APARECIDA LUIZ BERNARDINELI	25983744879	AUXILIO ALIMENTACAO	R\$110,00	R\$110,00
VANESSA APARECIDA VIANA	38135735839	AUXILIO ALIMENTACAO	R\$110,00	R\$110,00
VANESSA DE FÁTIMA OLIVEIRA	38920988838	AUXILIO ALIMENTACAO	R\$110,00	R\$110,00

**SICOOB**  
**SISTEMA DE COOPERATIVAS DE CRÉDITO DO BRASIL**  
**PLATAFORMA DE SERVIÇOS FINANCEIROS DO SICOOB - SISBR**  
**COMPROVANTE PAGAMENTO PIX**

**Pagador**

Nome: INSTITUTO PAULISTA DE APOIO A GESTAO DA SAUDE PUBL  
CPF/CNPJ: 39.781.326/0001-39  
Instituição: COOPERATIVA DE CRÉDITO CREDICOCAPEC  
ISPB: 67096909

**Destinatário**

Nome: EMPRESA BRASILEIRA DE BENEFICIOS E PAGAM  
CPF/CNPJ: 33.449.007/0001-44  
Instituição: DOCK IP S.A.  
ISPB: 13370835

**Dados Pagamento**

Data do Pagamento: 04/07/2024 - 15:10:29  
Valor do Pagamento: 3619,00  
Identificador: YWqOarsrgnsKVe6GmuAH1c  
**ID Transação:** E670969092024070411518yzsTijgH2q  
OUVIDORIA SICOOB: 08007250996



**PREFEITURA DO MUNICÍPIO DE SÃO PAULO**  
**SECRETARIA MUNICIPAL DA FAZENDA**

Número da Nota  
**02384654**  
 Data e Hora de Emissão  
**04/07/2024 15:29:33**  
 Código de Verificação  
**SRHP-BPKH**

**NOTA FISCAL ELETRÔNICA DE SERVIÇOS - NFS-e**  
 RPS Nº 2372775 Série IO, emitido em 04/07/2024

20240704u33449007000144

**PRESTADOR DE SERVIÇOS**

CPF/CNPJ: **33.449.007/0001-44** Inscrição Municipal: **6.257.692-5**  
 Nome/Razão Social: **EMPRESA BRASILEIRA DE BENEFICIOS E PAGAMENTOS INSTITUICAO DE**  
 Endereço: **AL SANTOS 2477, ANDAR 10 - CERQUEIRA CESAR - CEP: 01419-907**  
 Município: **São Paulo** UF: **SP**

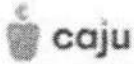

**TOMADOR DE SERVIÇOS**

Nome/Razão Social: **INSTITUTO PAULISTA DE APOIO A GESTAO DA SAUDE PUBLICA IPAGES**  
 CPF/CNPJ: **39.781.326/0001-39** Inscrição Municipal: **----**  
 Endereço: **Rua Antônio Torres Penedo 780 - CEP: 14406-352**  
 Município: **Franca** UF: **SP** E-mail: **----**

**INTERMEDIÁRIO DE SERVIÇOS**

CPF/CNPJ: **----** Nome/Razão Social: **----**

**DISCRIMINAÇÃO DOS SERVIÇOS**

02/07/2024 - Crédito pré-pago de premiação:  
 Finalidade de uso: Premiação por destaque do time ou área

Instituto Paulista de Apoio à Gestão da Saúde Pública - IPAGES CNPJ - 39.781.326/0001-39
PRESTAÇÕES DE CONTAS EXERCÍCIO <u>06/2024</u>
CONVÊNIO / CONTRATO: <u>02122</u>
CONTA DE ORIGEM: Banco: <u>F56</u> Ag.: <u>3195</u> C/C <u>6260-0</u>
Assinatura do responsável: <u>[assinatura]</u>

Pedido: 032d26d5  
 Valor do serviço: R\$ 0,00  
 Valor total do pedido: R\$ 450,00

Esta Nota Fiscal foi emitida nos termos da IN SF/SUREM nº 08, de 17 de maio de 2018

CONFORME LEI 12.741/2012 o valor aproximado dos tributos é R\$ 0,00 (17,46%), FONTE: IBPT/empresometro.com.br (21.1.F)

**VALOR TOTAL DO SERVIÇO = R\$ 0,00**

**VALOR TOTAL RECEBIDO = R\$ 450,00**

INSS (R\$)	IRRF (R\$)	CSLL (R\$)	COFINS (R\$)	PIS/PASEP (R\$)
-	-	-	-	-
Código do Serviço				
<b>03205 - Fornecimento e administração de vales-refeição, vales-alimentação, vales-transporte e similares</b>				
Valor Total das Deduções (R\$)	Base de Cálculo (R\$)	Alíquota (%)	Valor do ISS (R\$)	Crédito (R\$)
<b>0,00</b>	<b>0,00</b>	<b>2,00%</b>	<b>0,00</b>	<b>0,00</b>
Município da Prestação do Serviço		Número Inscrição da Obra	Valor Aproximado dos Tributos / Fonte	
-		-	-	

**OUTRAS INFORMAÇÕES**

(1) Esta NFS-e foi emitida com respaldo na Lei nº 14.097/2005; (2) Esta NFS-e substitui o RPS Nº 2372775 Série IO, emitido em 04/07/2024;





## PEDIDO DE PREMIAÇÃO 032D26D5 - 02/07/24 - R\$ 450 - PAGO

colaborador	cpf	finalidade	valor
MARIA FERNANDA NUNES PEREI...	36917954802	PREMIAÇÃO POR DESTAQUE DO TI...	R\$450,00
1-1 of 1 results			Page 1 of 1

**SICOOB**  
**SISTEMA DE COOPERATIVAS DE CRÉDITO DO BRASIL**  
**PLATAFORMA DE SERVIÇOS FINANCEIROS DO SICOOB - SISBR**  
**COMPROVANTE PAGAMENTO PIX**

**Pagador**

Nome: INSTITUTO PAULISTA DE APOIO A GESTAO DA SAUDE PUBL  
CPF/CNPJ: 39.781.326/0001-39  
Instituição: COOPERATIVA DE CRÉDITO CREDICOCAPEC  
ISPB: 67096909

**Destinatário**

Nome: EMPRESA BRASILEIRA DE BENEFICIOS E PAGAM  
CPF/CNPJ: 33.449.007/0001-44  
Instituição: DOCK IP S.A.  
ISPB: 13370835

**Dados Pagamento**

Data do Pagamento: 04/07/2024 - 15:10:29  
Valor do Pagamento: 450,00  
Identificador: jHyoYoXC0Ha32NCEYj9eBA  
ID Transação: E670969092024070411524vSfUxJaomS  
OUVIDORIA SICOOB: 08007250996



# PREFEITURA DO MUNICÍPIO DE SÃO PAULO

SECRETARIA MUNICIPAL DA FAZENDA

## NOTA FISCAL ELETRÔNICA DE SERVIÇOS - NFS-e

RPS Nº 2372658 Série IO, emitido em 04/07/2024

20240704033449007000144

Número da Nota

**02384529**

Data e Hora de Emissão

**04/07/2024 15:20:01**

Código de Verificação

**MGDR-N2TK**

### PRESTADOR DE SERVIÇOS

CPF/CNPJ: **33.449.007/0001-44**

Inscrição Municipal: **6.257.692-5**

Nome/Razão Social: **EMPRESA BRASILEIRA DE BENEFÍCIOS E PAGAMENTOS INSTITUICAO DE**

Endereço: **AL SANTOS 2477, ANDAR 10 - CERQUEIRA CESAR - CEP: 01419-907**

Município: **São Paulo**

UF: **SP**



### TOMADOR DE SERVIÇOS

Nome/Razão Social: **INSTITUTO PAULISTA DE APOIO A GESTAO DA SAUDE PUBLICA IPAGES**

CPF/CNPJ: **39.781.326/0001-39**

Inscrição Municipal: **----**

Endereço: **Rua Antônio Torres Penedo 780 - CEP: 14406-352**

Município: **Franca**

UF: **SP**

E-mail: **----**

### INTERMEDIÁRIO DE SERVIÇOS

CPF/CNPJ: **----**

Nome/Razão Social: **----**

### DISCRIMINAÇÃO DOS SERVIÇOS

28/06/2024 - Crédito pré-pago de premiação:

Finalidade de uso: Premiação por destaque do time ou área

Pedido: **b1c99f68**

Valor do serviço: **R\$ 0,00**

Valor total do pedido: **R\$ 450,00**

Instituto Paulista de Apoio à Gestão da Saúde  
Pública - IPAGES  
CNPJ - 39.781.326/0001-39

PRESTAÇÕES DE CONTAS  
EXERCÍCIO **06/2024**

CONVENIO / CONTRATO: **02/22**

CONTA DE ORIGEM:

Banco: **F56** Ag.: **1095** C/C **6060-0**

Assinatura do responsável: **A3**

Esta Nota Fiscal foi emitida nos termos da IN SF/SUREM nº 08, de 17 de maio de 2018

CONFORME LEI 12.741/2012 o valor aproximado dos tributos é R\$ 0,00 (17,46%), FONTE: IBPT/empresometro.com.br (21.1.F)

**VALOR TOTAL DO SERVIÇO = R\$ 0,00**

**VALOR TOTAL RECEBIDO = R\$ 450,00**

INSS (R\$)	IRRF (R\$)	CSLL (R\$)	COFINS (R\$)	PIS/PASEP (R\$)
-	-	-	-	-
Código do Serviço				
<b>03205 - Fornecimento e administração de vales-refeição, vales-alimentação, vales-transporte e similares</b>				
Valor Total das Deduções (R\$)	Base de Cálculo (R\$)	Alíquota (%)	Valor do ISS (R\$)	Crédito (R\$)
<b>0,00</b>	<b>0,00</b>	<b>2,00%</b>	<b>0,00</b>	<b>0,00</b>
Município da Prestação do Serviço		Número Inscrição da Obra	Valor Aproximado dos Tributos / Fonte	
-		-	-	

### OUTRAS INFORMAÇÕES

(1) Esta NFS-e foi emitida com respaldo na Lei nº 14.097/2005; (2) Esta NFS-e substitui o RPS Nº 2372658 Série IO, emitido em 04/07/2024;





## PEDIDO DE PREMIAÇÃO B1C99F68 - 28/06/24 - R\$ 450 - PAGO

colaborador	cpf	finalidade	valor
AMARIUDO CEZAR DA SILVA	19500126893	PREMIAÇÃO POR DESTAQUE DO TI...	R\$450,00
1-1 of 1 results			Page 1 of 1

**SICOOB**  
**SISTEMA DE COOPERATIVAS DE CRÉDITO DO BRASIL**  
**PLATAFORMA DE SERVIÇOS FINANCEIROS DO SICOOB - SISBR**  
**COMPROVANTE PAGAMENTO PIX**

**Pagador**

Nome: INSTITUTO PAULISTA DE APOIO A GESTAO DA SAUDE PUBL  
CPF/CNPJ: 39.781.326/0001-39  
Instituição: COOPERATIVA DE CRÉDITO CREDICOCAPEC  
ISPB: 67096909

**Destinatário**

Nome: EMPRESA BRASILEIRA DE BENEFICIOS E PAGAM  
CPF/CNPJ: 33.449.007/0001-44  
Instituição: DOCK IP S.A.  
ISPB: 13370835

**Dados Pagamento**

Data do Pagamento: 04/07/2024 - 15:10:30  
Valor do Pagamento: 450,00  
Identificador: Trcj5foJvfWvhjVZHJeD1J  
**ID Transação:** E67096909202407041152P1gW3b5dJ7q  
OUVIDORIA SICOOB: 08007250996

**SICOOB**  
**SISTEMA DE COOPERATIVAS DE CRÉDITO DO BRASIL**  
**PLATAFORMA DE SERVIÇOS FINANCEIROS DO SICOOB - SISBR**

10/07/2024	<b>COMPROVANTE DE RESGATE</b>	10:39:57
<b>Cooperativa:</b>	3195 / SICOOB CREDICOCAPEC	
<b>Conta:</b>	62600 / INSTITUTO PAULISTA DE APOIO A GESTAO DA SAUDE PUBL	
<b>Modalidade:</b>	RDC Flexível	
<b>Aplicação:</b>	8	
<b>Data aplicação:</b>	25/06/2024	
<b>Data vencimento:</b>	02/06/2028	
<b>Data resgate:</b>	10/07/2024	
<b>Prazo dias:</b>	1.438	
<b>Taxa bruta:</b>	0,00	
<b>Taxa período:</b>	0,00	
<b>Valor aplicado:</b>	150.000,00	
<b>Resgate líquido:</b>	1.000,00	
<b>Juros:</b>	0,00	
<b>IOF:</b>	2,16	
<b>IRRF:</b>	0,49	
<b>Correção monetária:</b>	4,32	

OUVIDORIA SICOOB: 08007250996





**Chave de Acesso da NFS-e**

3516200225213523900017200000000002924071376549890



A autenticidade desta NFS-e pode ser verificada pela leitura deste código QR ou pela consulta da chave de acesso no portal nacional da NFS-e

Número da NFS-e 29	Competência da NFS-e 08/07/2024	Data e Hora da emissão da NFS-e 08/07/2024 15:54:41
Número da DPS 31	Série da DPS 900	Data e Hora da emissão da DPS 08/07/2024 15:54:41

<b>EMITENTE DA NFS-e</b> Prestador do Serviço	CNPJ / CPF / NIF 52.135.239/0001-72	Inscrição Municipal -	Telefone (16) 9108-2269
Nome / Nome Empresarial 52.135.239 LETICIA DA SILVA MELLO		E-mail LETICIAMELLO@HOTMAIL.COM	
Endereço LOURENCO BORTOLATO, 1680, JARDIM DERMINIO		Município Franca - SP	CEP 14406-510
Simplex Nacional na Data de Competência Optante - Microempreendedor Individual (MEI)		Regime de Apuração Tributária pelo SN -	

<b>TOMADOR DO SERVIÇO</b>	CNPJ / CPF / NIF 39.781.326/0001-39	Inscrição Municipal -	Telefone -
Nome / Nome Empresarial INSTITUTO PAULISTA DE APOIO A GESTAO DA SAUDE PUBLICA IPAGES		E-mail -	
Endereço ANTONIO TORRES PENEDO, 780, SALA 01, SAO JOAQUIM		Município Franca - SP	CEP 14406-352

INTERMEDIÁRIO DO SERVIÇO NÃO IDENTIFICADO NA NFS-e

**SERVIÇO PRESTADO**

Código de Tributação Nacional 17.02.01 - Dactilografia, digitação, estenografia e congêneres.	Código de Tributação Municipal -	Local da Prestação Franca - SP	País da Prestação -
Descrição do Serviço SERVIÇOS DE GESTÃO DE ESCALAS MÉDICAS EM CONFORMIDADE COM O TERMO DE COLABORAÇÃO N° 02/2.022, FIRMADO COM O MUNICÍPIO DE ITIRAPUÁ-SP REFERENTE AO MÊS DE JUNHO/24.			

PIX: leticiamello@hotmail.com

**TRIBUTAÇÃO MUNICIPAL**

Tributação do ISSQN Operação Tributável	País Resultado da Prestação do Serviço -	Município de Incidência do ISSQN Franca - SP	Regime Especial de Tributação Nenhum
Tipo de Imunidade -	Suspensão da Exigibilidade do ISSQN Não	Número Processo Suspensão -	Benefício Municipal -
Valor do Serviço R\$ 400,00	Desconto Incondicionado -	Total Deduções/Reduções -	Cálculo do BM -
BC ISSQN -	Alíquota Aplicada -	Retenção do ISSQN Não Retido	ISSQN Apurado -

**TRIBUTAÇÃO FEDERAL**

IRRF -	CP -	CSLL -	
PIS -	COFINS -	Retenção do PIS/COFINS -	TOTAL TRIBUTAÇÃO FEDERAL -

**VALOR TOTAL DA NFS-E**

Valor do Serviço R\$ 400,00	Desconto Condicionado R\$	Desconto Incondicionado R\$	ISSQN Retido -
IRRF, CP,CSLL - Retidos R\$ 0,00	PIS/COFINS Retidos -		Valor Líquido da NFS-e R\$ 400,00

**TOTAIS APROXIMADOS DOS TRIBUTOS**

Federais

Estaduais

Municipais

**INFORMAÇÕES COMPLEMENTARES**

Instituto Paulista de Apoio à Gestão da Saúde Pública - IPAGES CNPJ - 39.781.326/0001-39
PRESTAÇÕES DE CONTAS EXERCÍCIO 06/2024
CONVÊNIO / CONTRATO: 02/22
CONTA DE ORIGEM: Banco: 856 Ag.: 3195 C/C 6260-0
Assinatura do responsável:

**SICOOB**  
**SISTEMA DE COOPERATIVAS DE CRÉDITO DO BRASIL**  
**PLATAFORMA DE SERVIÇOS FINANCEIROS DO SICOOB - SISBR**  
**COMPROVANTE PAGAMENTO PIX**

**Pagador**

Nome: INSTITUTO PAULISTA DE APOIO A GESTAO DA SAUDE PUBL  
CPF/CNPJ: 39.781.326/0001-39  
Instituição: COOPERATIVA DE CRÉDITO CREDICOCAPEC  
ISPB: 67096909

**Pagamento**

Pix via chave  
Tipo chave: E-mail  
Chave: \*\*\*\*ciamell0@hotmail.com

**Destinatário**

Nome: LETICIA DA SILVA MELLO  
CPF/CNPJ: \*\*\*.865.578-\*\*  
Instituição: BANCO SANTANDER (BRASIL) S.A.  
ISPB: 90400888



**Dados Pagamento**

Data do Pagamento: 10/07/2024 - 10:40:37  
Valor do Pagamento: 400,00

**Descrição:** NF 29

**ID Transação:** E67096909202407101157g986dGQeYPR  
OUVIDORIA SICOOB: 08007250996

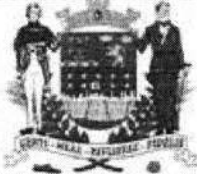

		<b>PREFEITURA MUNICIPAL DE FRANCA</b> <b>SECRETARIA MUNICIPAL DE FINANÇAS</b> <b>NOTA FISCAL ELETRÔNICA DE SERVIÇO - NFS-e</b>			<b>Número da NFS-e</b> <b>782</b>						
Data e Hora da Emissão		04/07/2024 10:45:55		Competência		4/7/2024		Código de Verificação		ZZD3KVTUN	
Número do RPS				No. da NFS-e substituída				Local da Prestação		ITIRAPUA - SP	
<b>Dados do Prestador de Serviços</b>											
Razão Social/Nome		APIC CONSULTORIA E ASSESSORIA EM SAUDE E SEGURANCA DO TRABALHO LTDA									
Nome Fantasia											
CNPJ/CPF		34.789.789/0001-23		Inscrição Municipal		89480		Município		FRANCA - SP	
Endereço e Cep		RUA FREDERICO MOURA ,1411 - CIDADE NOVA CEP: 14401-150									
Complemento:		SALA 09		Telefone:		(16)8192-0987		e-mail:		lucineiapatricias@gmail.com	
<b>Dados do Tomador de Serviços</b>											
Razão Social/Nome		INSTITUTO PAULISTA DE APOIO A GESTÃO DA SAÚDE PÚBLICA IPAGES									
CNPJ/CPF		39.781.326/0001-39		Inscrição Municipal		94171		Município		FRANCA - SP	
Endereço e CEP		ANTÔNIO TORRES PENEDO ,780 - SÃO JOAQUIM CEP: 14406-352									
Complemento:		SALA 01		Telefone:		(16)3722-1631		e-mail:		SOLUCAOCADASTRO@SOLUCAOCONTABILIDADEFRANCA.COM.BR	
<b>Discriminação dos Serviços</b>											
Serviços (*Referente a mensalidade 6/12 serviços e Social SST), EM CONFORMIDADE AO TERMO DE FOMENTO Nº 0212.022, FIRMADO COMO MUNICÍPIO DE ITIRAPUÁ-SP REFERENTE AO MÊS DE (julho)/2											
Valor R\$ 150,00 Documento fiscal emitido por ME optante do Simples Nacional Banco Sicoob 756 Agência 4277 - Conta corrente 117471 CHAVE PIX - CNPJ 34.789.789/0001-23- APIC CONSULTORIA E ASSESSORIA EM SAUDE E SEGURANCA DO TRABALHO LTDA											
											
<b>Código do Serviço / Atividade</b>											
8.02 / 859960400 - TREINAMENTO EM DESENVOLVIMENTO PROFISSIONAL E GERENCIAL											
<b>Detalhamento Específico da Construção Civil</b>											
Código da Obra				Código ART							
<b>Tributos Federais</b>											
PIS		COFINS		IR(R\$)		INSS(R\$)		CSLL(R\$)			
Detalhamento de Valores - Prestador dos Serviços				Outras Retenções				Cálculo do ISSQN devido no Município			
Valor dos Serviços R\$		150,00		Natureza Operação		Valor dos Serviços R\$		150,00			
(-) Desconto Incondicionado				1-Tributação no município		(-) Deduções permitidas em lei					
(-) Desconto Condicionado				Regime especial Tributação		(-) Desconto Incondicionado					
(-) Retenções Federais		0,00		0-Nenhum		Base de Cálculo		150,00			
Outras Retenções				Opção Simples Nacional		(x) Aliquota %		2,39			
(-) ISS Retido		0,00		1 - Sim		ISS a reter:				( ) Sim (X) Não	
(=) Valor Líquido R\$		150,00		Incentivador Cultura		(=) Valor do ISS: R\$		0,00			
				2-Não							
Avisos		1- Uma via desta Nota Fiscal será enviada através do e-mail fornecido pelo Tomador dos Serviços. 2- A autenticidade desta Nota Fiscal poderá ser verificada no site, franca.ginfes.com.br com a utilização do Código de Verificação. 3 - Documento emitido por ME ou EPP optante pelo Simples Nacional. Não gera direito a crédito fiscal de ISS e IPI.									





SICOOB - Sistema de Cooperativas de Crédito do Brasil  
Plataforma de Serviços Financeiros do Sicoob - SISBR

11/07/2024

**COMPROVANTE DE TRANSFERÊNCIA ENTRE CONTAS CORRENTES**

09:41:18

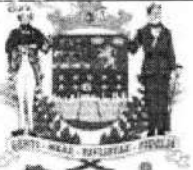
**Remetente:****Cooperativa:** 3195-0 / SICOOB CREDICOCAPEC**Conta:** 6.260-0 / INSTITUTO PAULISTA DE APOIO A GESTAO DA SAUDE PUBL**Favorecido:****Cooperativa:** 4277-3 / SICOOB CREDIMOGIANA**Conta:** 11.747-1 / APIC CONSULTORIA E ASSESSORIA EM SAUDE E SEGURANCA**Data da Transferência:** 10/07/2024**Finalidade:** TRANSF.INTERC.PIX-DIF. TIT**Valor:** R\$ 150,00**Documento:** 4293904**Autenticação:** 4DB15716-910C-4726-BA94-5AC21509AB06**OUVIDORIA SICOOB: 08007250996**

		<b>PREFEITURA MUNICIPAL DE FRANCA</b> <b>SECRETARIA MUNICIPAL DE FINANÇAS</b> <b>NOTA FISCAL ELETRÔNICA DE SERVIÇO - NFS-e</b>			<b>Número da NFS-e</b> <b>625</b>								
Data e Hora da Emissão		08/07/2024 15:38:07		Competência		8/7/2024		Código de Verificação		HMLLN38H4			
Número do RPS				No. da NFS-e substituída				Local da Prestação		FRANCA - SP			
<b>Dados do Prestador de Serviços</b>													
		Razão Social/Nome		MARSSARO & NASCIMENTO SERVICOS CONTABEIS LTDA									
		Nome Fantasia											
		CNPJ/CPF		44.832.234/0001-70		Inscrição Municipal		110510		Município		FRANCA - SP	
		Endereço e Cep		RUA PADRES AGOSTINIANOS ,1446 - SANTO AGOSTINHO CEP: 14401-380									
		Complemento:				Telefone:		(16)3727-2655		e-mail:		rc2contabilidade@outlook.com	
<b>Dados do Tomador de Serviços</b>													
Razão Social/Nome		INSTITUTO PAULISTA DE APOIO A GESTÃO DA SAÚDE PUBLICA IPAGES											
CNPJ/CPF		39.781.326/0001-39		Inscrição Municipal		94171		Município		FRANCA - SP			
Endereço e CEP		ANTÔNIO TORRES PENEDO ,780 - SÃO JOAQUIM CEP: 14406-352											
Complemento:		SALA 01		Telefone:		(16)3722-1631		e-mail:		rc2contabilidade@outlook.com			
<b>Discriminação dos Serviços</b>													
SERVIÇOS DE ACESSORIA CONTÁBIL,EM CONFORMIDADE AO TERMO DE COLABORAÇÃO N° 02/2.022, FIRMADO COM O MUNICÍPIO DE ITIRAPUÃ-SP REFERENTE AO MÊS DE JUNHO/24.													
Dados para pagamento:													
Chave PIX CNPJ: 44.832.234/0001-70													
Banco Inter Ag.: 0001-9 C/C: 18425312-8 Conta Jurídica													
** Tributos Aproximados de R\$ 100,10													
<b>Código do Serviço / Atividade</b>													
17.19 / 692060100 - ATIVIDADES DE CONTABILIDADE													
<b>Detalhamento Especifico da Construção Civil</b>													
Código da Obra				Código ART									
<b>Tributos Federais</b>													
PIS		COFINS		IR(R\$)		INSS(R\$)		CSLL(R\$)					
Detalhamento de Valores - Prestador dos Serviços				Outras Retenções				Cálculo do ISSQN devido no Município					
Valor dos Serviços R\$		1.300,00		Natureza Operação		Valor dos Serviços R\$		1.300,00					
(-) Desconto Incondicionado				1-Tributação no municipio		(-) Deduções permitidas em lei							
(-) Desconto Condicionado				Regime especial Tributação		(-) Desconto Incondicionado							
(-) Retenções Federais		0,00		0-Nenhum		Base de Cálculo		1.300,00					
Outras Retenções				Opção Simples Nacional		(x) Alíquota %		2,46					
(-) ISS Retido		0,00		1 - Sim		ISS a reter:		( ) Sim (X) Não					
(=) Valor Líquido R\$		1.300,00		Incentivador Cultura		(=) Valor do ISS: R\$		0,00					
				2-Não									
Avisos		1- Uma via desta Nota Fiscal será enviada através do e-mail fornecido pelo Tomador dos Serviços. 2- A autenticidade desta Nota Fiscal poderá ser verificada no site, franca.ginfes.com.br com a utilização do Código de Verificação. 3- Documento emitido por ME ou EPP optante pelo Simples Nacional. Não gera direito a crédito fiscal de ISS e IPI.											

**Instituto Paulista de Apoio à Gestão da Saúde Pública - IPAGES**  
**CNPJ - 39.781.326/0001-39**  
**PRESTAÇÕES DE CONTAS**  
**EXERCÍCIO 06/2024**  
**CONVÊNIO / CONTRATO: 02/22**  
**CONTA DE ORIGEM:**  
**Banco: 756 Ag.: 3195 C/C 0260-0**  
**Assinatura do responsável: [Assinatura]**

**SICOOB**  
**SISTEMA DE COOPERATIVAS DE CRÉDITO DO BRASIL**  
**PLATAFORMA DE SERVIÇOS FINANCEIROS DO SICOOB - SISBR**  
**COMPROVANTE PAGAMENTO PIX**

**Pagador**

Nome: INSTITUTO PAULISTA DE APOIO A GESTAO DA SAUDE PUBL  
CPF/CNPJ: 39.781.326/0001-39  
Instituição: COOPERATIVA DE CRÉDITO CREDICOAPEC  
ISPB: 67096909

**Pagamento**

Pix via chave  
Tipo chave: CPF/CNPJ  
Chave: \*\*\*832.234/0001-\*\*

**Destinatário**

Nome: MARSSARO E NASCIMENTO SERVICOS CONTABEIS LTDA  
CPF/CNPJ: 44.832.234/0001-70  
Instituição: BANCO INTER S.A.  
ISPB: 00416968

**Dados Pagamento**

Data do Pagamento: 10/07/2024 - 10:40:38  
Valor do Pagamento: 1300,00

**Descrição:** NF 625

**ID Transação:** E67096909202407101158WeMM1xtFgOu  
OUVIDORIA SICOOB: 08007250996



### REQUISIÇÃO DE COMPRAS

REQUISITANTE: Mirella Neves Bernardimelli

DESTINO: Itinaguã - Termo de Colaboração nº 03/22

DATA DO PEDIDO: 02/07/24 DATA DE UTILIZAÇÃO: 04/07/24

**TIPO:**

CAPACITAÇÕES  
 PRODUTOS  
 SERVIÇOS

**DESCRIÇÃO:**

- 08 pares de botinas de couro marrom preto com zíper

**QUANTIDADE:**

08 pares

**VALOR UNITÁRIO**

R\$ 71,00

**VALOR TOTAL:**

R\$ 568,00

**MOTIVO DE SOLICITAÇÃO DA COMPRA:**

- Uniforme para uso dos colaboradores meteoristas de ambulância.

**AUTORIZADO POR:**

**ALDO DE FREITAS BRAGA**  
Diretor Principal  
Instituto IPAGES

**RESPONSÁVEL POR COMPRAS**

DATA DA LIBERAÇÃO: 04/07/24

DATA INICIO COMPRA: \_\_\_\_\_

A nota fiscal será emitida após pto.





RS  
**71,00**

LINHA  
COMFORT COURO  
BOTINA

Tamanho: 33 ao 46

7010 - COURO CAFÉ



7010 - COURO PRETO



7020 - COURO CAFÉ



7020 - COURO PRETO



7030 - COURO CAFÉ



7030 - COURO PRETO



7777 - COURO CAFÉ



BOTAS  
ESCAFADAS

RS  
**91,00**

7777 - COURO PRETO







S & A Shoes Industria E Comercio De Calçados Eireli - (16) 99131-3020  
 Rua Doutor Francisco Maniglia, N° 2140  
 14409102 - Franca, SP  
 CNPJ: 19.554.273/0001-06, IE: 310.533.946.116

## Pedido 80291

### Cliente

<b>Instituto Paulista de Apoio à Gestão da Saúde Pública</b> CNPJ: 39.781.326/0001-39, IE: ISENTO Rua Antônio Torres Penedo, N° 780, Bairro: São Joaquim Franca, SP, 14406352, Celular: (16) 99131-2217	<b>Número do pedido</b>	80291
	<b>Data</b>	26/06/2024
	<b>Data prevista</b>	

### Itens do pedido de venda

Descrição do produto/serviço	Código	Un.	Qtd.	Valor unitário	Valor total
Botas trabalho 149 preto			11,00	165,00	1.815,00
				<b>N° de itens</b>	1,00
				<b>Soma das Qtdes</b>	11,00
				<b>Total de produtos</b>	1.815,00
				<b>Total do pedido</b>	1.815,00

### Observações

--



**S & A Shoes Industria  
E Comercio De  
Calçados Eireli**

S & A Shoes Industria E Comercio De Calçados Eireli - (16) 99131-3020  
Rua Doutor Francisco Maniglia, N° 2140  
14409102 - Franca, SP  
CNPJ: 19.554.273/0001-06, IE: 310.533.946.116

## Pedido 80290

### Cliente

<b>Instituto Paulista de Apoio à Gestão da Saúde Pública</b> CNPJ: 39.781.326/0001-39, IE: ISENTO Rua Antônio Torres Penedo, N° 780, Bairro: São Joaquim Franca, SP, 14406352, Celular: (16) 99131-2217	<b>Número do pedido</b>	80290
	<b>Data</b>	26/06/2024
	<b>Data prevista</b>	

### Itens do pedido de venda

Descrição do produto/serviço	Código	Un.	Qtd.	Valor unitário	Valor total
botas trabalho 149 preto			12,00	110,00	1.320,00
				<b>N° de itens</b>	1,00
				<b>Soma das Qtdes</b>	12,00
				<b>Total de produtos</b>	1.320,00
				<b>Total do pedido</b>	1.320,00

### Observações

--

-15%



**Botina Masculina Confort Em Couro Solado  
Gel Cor Preto Ref 149**

6x de R\$ 28,31

~~R\$ 199,90~~

**R\$ 169,90**

Comprar agora 

  
TOPO



FRANCA BOTAS E CIA:

CNPJ: 23.169.945/0001-37

CNPJ: 39.781.326/0001-39

Instituto Paulista de Apoio à Gestão da Saúde  
Pública



## **BOTINA BOURBON ZIPPER**

BOTINA COM MUITA QUALIDADE  
MATERIAL NAPA CONFORT PRETO  
ZIPPER NAS LATERAIS, GERANDO PRATICIDADE

Valor integral por pares: R\$ 289,00

Valor com desconto por pares: R\$ 230,00

Valor por 11 pares

**R\$ 2530,00**



RECEBEREM-SE DE VANDEIR PAIM OS PRODUTOS / SERVIÇOS CONSTANTES DA NOTA FISCAL INDICADA AO LADO		NF-e Nº 000004951 SÉRIE 001
EMISSÃO: 12/07/2024 - DEST. / REM.: INSTITUTO PAULISTA DE APOIO A GESTAO DA SAU - VALOR TOTAL: R\$ 568,00		
DATA DE RECEBIMENTO	IDENTIFICAÇÃO E ASSINATURA DO RECEBEDOR	

IDENTIFICAÇÃO DO EMITENTE		<b>DANFE</b> DOCUMENTO AUXILIAR DA NOTA FISCAL ELETRÔNICA			
VANDEIR PAIM		0 - ENTRADA <b>1</b> 1 - SAÍDA		CHAVE DE ACESSO 3524 0725 9772 3000 0136 5500 1000 0049 5110 0005 0524	
RUA OLIVIO BORGES FREITAS, 1200 - PROL. AEROPORTO 1 - CEP:14404-098 - FRANCA - SP TEL: (16)3721-1111		Nº 000004951 fl. 1 /1 SÉRIE 001		Consulta de autenticidade no portal nacional da NF-e www.nfe.fazenda.gov.br/portal ou no site da Sefaz Autorizadora	
NATUREZA DE OPERAÇÃO		PROTOCOLO DE AUTORIZAÇÃO DE USO		135241496683539 12/07/2024 13:52:35	
VENDA					
INSCRIÇÃO ESTADUAL	INSCRIÇÃO ESTADUAL DO SUBST. TRIB.	CNPJ / CPF			
310623918110		25.977.230/0001-36			

DESTINATÁRIO / REMETENTE				CNPJ / CPF	DATA DA EMISSÃO
INSTITUTO PAULISTA DE APOIO A GESTAO DA SAU				39.781.326/0001-39	12/07/2024
ENDEREÇO			BAIRRO / DISTRITO	CEP	DATA SAÍDA / ENTRADA
RUA ANTONIO TORRES PENEDO, 780			SAO JOAQUIM	14406-352	12/07/2024
MUNICÍPIO	FONE / FAX	UF	INSCRIÇÃO ESTADUAL	HORA DA SAÍDA	
FRANCA	(16)3702-8295	SP		13:51:49	

DUPLICATAS											
Nº DUPLICATA	VENC.	VALOR	Nº DUPLICATA	VENC.	VALOR	Nº DUPLICATA	VENC.	VALOR	Nº DUPLICATA	VENC.	VALOR
001	12/07/2024	568,00									

CÁLCULO DO IMPOSTO						
BASE DE CÁLCULO DO ICMS	VALOR DO ICMS	BASE CÁLC. ICMS SUBST.	VALOR DO ICMS SUBST.	VALOR APROX. DOS TRIBUTOS	VALOR TOTAL DOS PRODUTOS	
0,00	0,00	0,00	0,00	178,64	568,00	
VALOR DO FRETE	VALOR DO SEGURO	DESCONTO	OUTRAS DESP. ACESS.	VALOR DO IPI	VALOR TOTAL DA NOTA	
0,00	0,00	0,00	0,00	0,00	568,00	

TRANSPORTADOR / VOLUMES TRANSPORTADOS		FRETE POR CONTA	CÓDIGO ANTT	PLACA DO VEICULO	UF	CNPJ / CPF
O PROPRIO		0 - REMETENTE			SP	25.977.230/0001-36
ENDEREÇO			MUNICÍPIO	UF	INSCRIÇÃO ESTADUAL	
RUA OLIVIO BORGES FREITAS			FRANCA	SP		
QUANTIDADE	ESPÉCIE	MARCA	NUMERAÇÃO	PESO BRUTO	PESO LÍQUIDO	
1	VOLUME					

DADOS DO PRODUTO / SERVIÇOS														
CODIGO DO PROD. / SERV.	DESCRIÇÃO DO PRODUTO / SERVIÇO	NCM / SH	CSOSN	GFOP	L.NID.	QUANT.	VALOR UNITÁRIO	VALOR DESCONTO	VALOR LÍQUIDO	BASE CÁLC. ICMS	VALOR I.C.M.S.	VALOR I.P.I.	ALÍQUOTAS ICMS	ALÍQUOTAS IPI
2536 9	SAPATO SOCIAL MASCULINO EM COURO Trib. Aprox. R\$76,40 Federal e R\$102,24 Estadual Fonte: IBPT F3W1D7	64051010	0102	5101	PR	8,0000	71,0000	0,00	568,00	0,00	0,00	0,00	0,00	0,00

Instituto Paulista de Apoio à Gestão da Saúde Pública - IPAGES CNPJ - 39.781.326/0001-39	
PRESTAÇÕES DE CONTAS EXERCÍCIO 06/2024	
CONVÊNIO / CONTRATO: 02/22	
CONTA DE ORIGEM: Banco: 756 Ag.: 3095 C/C 6260-0	
Assinatura do responsável: <i>AS</i>	

DADOS ADICIONAIS	RESERVADO AO FISCO
<p>INFORMAÇÕES COMPLEMENTARES</p> <p>REFERENTE A COMPRA DE UNIFORMES PARA OS MOTORISTAS EM CONFORMIDADE AO TERMO DE COLABORACAO 02/2022 FIRMADO COM O MUNICIPIO DE ITIRAPUA-SP.</p> <p>i-Documento emitido por ME ou EPP optante pelo simples nacional</p> <p>II-Nao Gera direito a credito fiscal de IPI.</p> <p>Trib. Aprox. R\$76,40 Federal e R\$102,24 Estadual. Fonte: IBPT F3W1D7</p>	

**SICOOB**  
**SISTEMA DE COOPERATIVAS DE CRÉDITO DO BRASIL**  
**PLATAFORMA DE SERVIÇOS FINANCEIROS DO SICOOB - SISBR**  
**COMPROVANTE PAGAMENTO PIX**

**Pagador**

Nome: INSTITUTO PAULISTA DE APOIO A GESTAO DA SAUDE PUBL  
CPF/CNPJ: 39.781.326/0001-39  
Instituição: COOPERATIVA DE CRÉDITO CREDICOCAPEC  
ISPB: 67096909

**Pagamento**

Pix via chave  
Tipo chave: CPF/CNPJ  
Chave: \*\*\*977.230/0001-\*\*

**Destinatário**

Nome: VANDEIR PAIM 05575089835  
CPF/CNPJ: 25.977.230/0001-36  
Instituição: BANCO SANTANDER (BRASIL) S.A.  
ISPB: 90400888

**Dados Pagamento**

Data do Pagamento: 11/07/2024 - 16:18:04  
Valor do Pagamento: 568,00

**Descrição:**

BOTINAS DE COURO 08 PARES P MOTORISTAS DE AMBULANCIA  
**ID Transação:** E67096909202407111231OFwiF7MgoPe  
OUVIDORIA SICOOB: 08007250996



### REQUISIÇÃO DE COMPRAS

REQUISITANTE: Mirella Neves Bernardinelli

DESTINO: Itinopuã - Jume de Colaboração nº 02/22

DATA DO PEDIDO: 02/07/24

DATA DE UTILIZAÇÃO: 04/07/24

<b>TIPO:</b>
<input type="checkbox"/> CAPACITAÇÕES
<input checked="" type="checkbox"/> PRODUTOS
<input type="checkbox"/> SERVIÇOS

<b>DESCRIÇÃO:</b>
- 16 unidades de calças jeans para trabalho em cor azul escuro com elastano.

<b>QUANTIDADE:</b>
16

<b>VALOR UNITÁRIO</b>
R\$ 65,00

<b>VALOR TOTAL:</b>
R\$ 1.040,00

<b>MOTIVO DE SOLICITAÇÃO DA COMPRA:</b>
- Uniforme para uso dos colaboradores motoristas de ambulância

<b>AUTORIZADO POR:</b>
 ALDO DE FREITAS BRAGA Diretor Principal Instituto IPAGES

<b>RESPONSÁVEL POR COMPRAS</b>

DATA DA LIBERAÇÃO: 02/07/24

DATA INICIO COMPRA: \_\_\_\_\_

# REI DO JEANS

Maria Rita Souza Alves Silva

CNPJ: 50.105.920/0001-42

## ORÇAMENTO.

ORÇAMENTO PARA	
CNPJ: 39.781.326/0001-39	
RAZÃO SOCIAL: Instituto Paulista de Apoio á Gestão de Saúde Pública	

Qtd.	Nº do Item	Descrição	Preço unitário	Desconto	Total da linha
36/48	22	Calça para trabalho com/elastano	69,90	65,00	1.430,00
50/54	22	Calça para trabalho com/elastano	75,90	72,00	1.584,00
36/48	22	Calça para trabalho sem/elastano	59,90	55,00	1.210,00
50/54	22	Calça para trabalho sem/elastano	69,90	65,00	1.430,00
				Desconto total	406,00
				Subtotal	
				Imposto	0
				<b>Total</b>	<b>0</b>

Obrigado pela preferência!

**REI DO JEANS FRANCA - SP**

Rua Couto Magalhaes, 1823 - Centro, Franca - SP, 14.400-020.

(16)3432-0038



# ORÇAMENTO

Cliente:

INSTITUTO PAULISTA DE APOIO À GESTÃO DE SAÚDE PÚBLICA

CNPJ: 39.781.326/0001-39

	PRODUTO	VALOR UNITÁRIO
001	CALÇA JEANS COMBAT GRADE 36-46	68,00
002	CALÇA JEANS COMBAT GRADE 48-54	72,00
003	CALÇA PRETA GRADE 36-46	79,99
004	CALÇA PRETA GRADE 48-54	89,99

\* Calça com elastano.

Mercadorias sob encomenda: Prazo de entrega 20 dias.

Franca, 25/06/2024

  
Eric Gonçalves – Socio Administrador

FASHION JEANS COMÉRCIO DE VESTUÁRIO LTDA

CNPJ. 46.731.487/0001-83

Rua Ouvidor Freire, 1851 – Centro, cep. 14.400-630 – Franca/SP





## ORÇAMENTO

A PEDIDO DO INSTITUTO PAULISTA DE APOIO À GESTÃO DA SAÚDE PÚBLICA DE CNPJ: 39.781.326/0001-39, A 100% JEANS DE CNPJ 07.398.232/0001-99 FEZ O ORÇAMENTO ABAIXO:

QUANTIDADE	PRODUTO	VALOR UNITÁRIO	TOTAL
22	CALÇA JEANS FELTS MASCULINA	89,90	1.977,80

- TABELA ACIMA PARA NÚMERAÇÃO DO 34 AO 48.

QUANTIDADE	PRODUTO	VALOR UNITÁRIO	TOTAL
22	CALÇA JEANS FELTS MASCULINA	95,90	2.109,80

- TABELA ACIMA PARA NÚMERAÇÃO 50 AO 60.

FRANCA, 24/06/2024.

100% JEANS

RUA MONSENHOR ROSA 1440-CENTRO, CEP: 14.400-670 FRANCA SP.

\* Calça com elastano.

RECEBEMOS DE MARIA RITA SOUZA ALVES SILVA OS PRODUTOS/SERVIÇOS CONSTANTES DA NOTA FISCAL INDICADA AO LADO		NF-e Nº 000.000.007
DATA DE RECEBIMENTO	IDENTIFICAÇÃO E ASSINATURA DO RECEBEDOR	SÉRIE: 1

<b>MARIA RITA SOUZA ALVES SILVA</b>  RUA COUTO MAGALHAES - ATE 2749/2750, 1823 - - COUTO MAGALHAES - ATE 2749/2750, Franca, SP - CEP: 14400020	<b>DANFE</b> Documento Auxiliar da Nota Fiscal Eletrônica 0 - Entrada 1 - Saída <b>1</b> Nº 000.000.007 SÉRIE: 1 Página 1 de 1	CONTROLE DO FISCO  CHAVE DE ACESSO 3524 0750 1059 2000 0142 5500 1000 0000 0719 3000 0487 Consulta de autenticidade no portal nacional da NF-e www.nfe.fazenda.gov.br/portal ou no site da Sefaz Autorizadora PROTOCOLO DE AUTORIZAÇÃO DE USO 135241429408481 - 04/07/2024 17:18
	NATUREZA DA OPERAÇÃO <b>VENDA</b>	
INSCRIÇÃO ESTADUAL 137041430118	INSCRIÇÃO ESTADUAL DO SUBST. TRIB.	CNPJ / CPF 50.105.920/0001-42

<b>DESTINATÁRIO/REMETENTE</b>		
NOME/RAZÃO SOCIAL INSTITUTO PAULISTA DE APOIO A GESTAO DA SAUDE PUBLICA IPAGES	CNPJ/CPF 39.781.326/0001-39	DATA DA EMISSÃO 04/07/2024
ENDEREÇO R ANTONIO TORRES PENEDO, 780 -	BAIRRO/DISTRITO SAO JOAQUIM	CEP 14406-352
MUNICÍPIO Franca	FONE/FAX	UF SP
	INSCRIÇÃO ESTADUAL	HORA DE ENTRADA/SAÍDA 17:09

<b>FATURA</b>

<b>CÁLCULO DO IMPOSTO</b>						
BASE DE CÁLCULO DO ICMS 0,00	VALOR DO ICMS 0,00	BASE DE CÁLCULO DO ICMS ST 0,00	VALOR DO ICMS ST 0,00	VALOR TOTAL DOS PRODUTOS 1.040,00		
VALOR DO FRETE 0,00	VALOR DO SEGURO 0,00	DESCONTO 0,00	OUTRAS DESPESAS ACESSÓRIAS 0,00	VALOR DO IPI 0,00	VALOR TOTAL DA NOTA 1.040,00	

<b>TRANSPORTADOR/VOLUMES TRANSPORTADOS</b>						
RAZÃO SOCIAL	FRETE POR CONTA 9 - Sem Frete	CÓDIGO ANTT	PLACA DO VEÍCULO	UF	CNPJ/CPF	
ENDEREÇO	MUNICÍPIO		UF	INSCRIÇÃO ESTADUAL		
QUANTIDADE	ESPÉCIE	MARCA	NUMERAÇÃO	PESO BRUTO	PESO LÍQUIDO	

<b>DADOS DO PRODUTO/SERVIÇO</b>													
CÓDIGO	DESCRIÇÃO DO PRODUTO/SERVIÇO	NCM/SH	CST	CFOP	UNID.	QTD.	VLR. UNIT.	VLR. TOTAL	BC ICMS	VLR. ICMS	VLR. IPI	ALIQ. ICMS	ALIQ. IPI
001	CALÇA DE TRABALHO MASCULINA Total aproximado de tributos federais, estaduais e municipais: 327,08	61034900	0400	5102	UN	16,0000	65,0000	1.040,00					

Instituto Paulista de Apoio à Gestão da Saúde Pública - IPAGES CNPJ - 39.781.326/0001-39	
PRESTAÇÕES DE CONTAS EXERCÍCIO 06/2024	
CONVÊNIO / CONTRATO:	02/22
CONTA DE ORIGEM:	
Banco:	56 Ag.: 3095 C/C 6260-0
Assinatura do responsável:	

<b>CÁLCULO DO ISSQN</b>			
INSCRIÇÃO MUNICIPAL	VALOR TOTAL DOS SERVIÇOS	BASE DE CÁLCULO DO ISSQN	VALOR DO ISSQN

<b>DADOS ADICIONAIS</b>	
INFORMAÇÕES COMPLEMENTARES CHAVE PIX: 50.105.920/0001-42 - REFERENTE A COMPRA DE UNIFORMES PARA OS MOTORISTAS, EM CONFORMIDADE AO TERMO DE COLABORAÇÃO 02/2022, FIRMADO COM O MUNICÍPIO DE ITIRAPUA - SP Informações Adicionais de Interesse do Fisco: DOCUMENTO EMITIDO POR SIMEI. Total aproximado de tributos federais, estaduais e municipais: 327,08	RESERVADO AO FISCO

**SICOOB**  
**SISTEMA DE COOPERATIVAS DE CRÉDITO DO BRASIL**  
**PLATAFORMA DE SERVIÇOS FINANCEIROS DO SICOOB - SISBR**  
**COMPROVANTE PAGAMENTO PIX**

**Pagador**

Nome: INSTITUTO PAULISTA DE APOIO A GESTAO DA SAUDE PUBL  
CPF/CNPJ: 39.781.326/0001-39  
Instituição: COOPERATIVA DE CRÉDITO CREDICOCAPEC  
ISPB: 67096909

**Pagamento**

Pix via chave  
Tipo chave: CPF/CNPJ  
Chave: \*\*\*105.920/0001-\*\*

**Destinatário**

Nome: 50.105.920 MARIA RITA SOUZA ALVES SILVA  
CPF/CNPJ: 50.105.920/0001-42  
Instituição: BANCO SANTANDER (BRASIL) S.A.  
ISPB: 90400888

**Dados Pagamento**

Data do Pagamento: 11/07/2024 - 16:18:05  
Valor do Pagamento: 1040,00

**Descrição:** CALCAS JEANS 16 UNID P MOTORISTAS DE AMBULANCIA

**ID Transação:** E67096909202407111232aG7IMlGf0al

OUVIDORIA SICOOB: 08007250996





**PREFEITURA MUNICIPAL DE LINS**  
**Secretaria Municipal da Fazenda**  
**Nota Fiscal de Serviços Eletrônica - NFS-e**

Número da Nota: 161 Substituída: 158
Data de Emissão 10/07/2024
Data e Hora da Competência 10/07/2024 às 17:07:41
Código de Verificação 5791-5509-3967

**PRESTADOR DE SERVIÇOS**

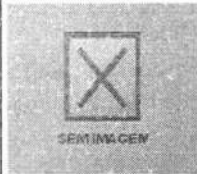

CNPJ 44.745.106/0001-90 Cód. Mobiliário 111021 Insc. Mun. 111021  
 Nome CLINICA MEDICA HARAN LTDA RG/IE ISENT0  
 Logradouro RUA-NOVE DE JULHO Número 508  
 Bairro CENTRO CEP 16400-110  
 Município LINS UF SP

**Autenticação**



Situação Não Optante do Simples Nacional  
 Telefones (14) 3522-3688  
 E-Mail's PAULOESARESTEVES@HOTMAIL.COM

**TOMADOR DE SERVIÇOS**

CPF/CNPJ 39.781.326/0001-39 RG/IE  
 Inscrição Mun. Cód. Mobiliário 0  
 Nome INSTITUTO PAULISTA DE APOIO A GESTÃO DA SAÚDE PÚBLICA - IPAGES  
 E-mail Telefone  
 Inf. Comp.  
 Logradouro -ANTONIO TORRES PENEDO Número 780  
 Bairro SAO JOAQUIM CEP 14406-352  
 Município FRANCA UF SP  
 Complemento País BRASIL

**DISCRIMINAÇÃO DOS SERVIÇOS**

Serviço	Descrição	Vlr. Unitário	Qtde	Desconto	Aliq. Tributo (IBPT)	Total
2	SERVIÇOS DE COORDENAÇÃO TÉCNICA MEDICA	450,0000	1,00	0,00	0,00	450,00

Valor Total dos Serviços - R\$450,00

**INFORMAÇÕES REFERENTES A DISCRIMINAÇÃO DOS SERVIÇOS**

COORDENAÇÃO TÉCNICA MÉDICA, EM CONFORMIDADE AO TERMO DE COLABORAÇÃO N° 02/2.022, FIRMADO COM O MUNICÍPIO DE ITIRAPUÁ- SP. REFERENTE AO MÊS DE JUNHO/24.  
 CONTA PARA DEPOSITO: CLÍNICA MEDICA HARAN LTDA  
 BANCO C6 S/A  
 AG: 0001 C/C: 32302740-7 OU  
 CHAVE PIX: 44.745.106/0001-90

Instituto Paulista de Apoio à Gestão da Saúde Pública - IPAGES  
 CNPJ - 39.781.326/0001-39

PRESTAÇÕES DE CONTAS  
 EXERCÍCIO 06/2024

CONVÊNIO / CONTRATO: 02122

CONTA DE ORIGEM:

Banco: 256 Ag.: 3195 C/C: 0260-0  
 Outras Retenções (R\$): Outras Tributos (R\$)  
 Assinatura do responsável: *[Assinatura]*

**TRIBUTOS**

PIS (R\$)	COFINS (R\$)	INSS (R\$)	IR (R\$)	CSLL (R\$)
CIDE (R\$)	IOF (R\$)	IPI (R\$)	ICMS (R\$)	

**VALOR TOTAL DA NOTA = R\$ 450,00**

Atividade  
 8630503-Atividade médica ambulatorial restrita a consultas  
 Item da Lista / LCF 116/2003  
 04.01-MEDICINA E BIOMEDICINA

Operação Sem Lançamentos de Materiais/Equipamentos  
 Situação da Nota Fiscal Normal

Dedução de Materiais/Equipamentos: Não  
 Local do Serviço: Fora do Município  
 Vlr. Total das Deduções (R\$): 0,00

Responsável pelo imposto: Prestador dos Serviços  
 Local de Prestação: ITIRAPUÁ - SP

Aliquota (%)	Base de Cálculo (R\$)	Vlr. Total Retido (R\$)	Vlr. do ISS (R\$)
2,0000	450,00	0,00	9,00

**VALOR LÍQUIDO DA NOTA = R\$ 450,00**

**OUTRAS INFORMAÇÕES (RESERVADO AO FISCO)**

A situação 'ISENTO/IMUNE' se refere à condição da empresa emitente da NFS-e perante o município de Lins-SP, município onde está estabelecida. Aplicam-se as regras de incidência do ISSQN relativas ao município onde o imposto municipal é devido, nos casos em que seja devido no local da prestação, conforme dispõe a Lei Complementar Federal n.º 116/2003 e as normas municipais respectivas. A autenticidade deste documento poderá ser verificada no endereço 'www.lins.sp.gov.br'  
 - Esta Nota Fiscal substitui a nota 158 de 10/07/2024 pelo motivo: ERRO NO PREENCHIMENTO DA DISCRIMINAÇÃO DOS SERVIÇOS

Recebi(emos) do Prestador: CLINICA MEDICA HARAN LTDA CNPJ: 44.745.106/0001-90

Os serviços constantes da Nota Fiscal de Serviços Eletrônica n.º 161 emitida em 10/07/2024 às 17:07:41 - Cód Verif 5791-5509-3967  
 Condições de Pagamento: Vencimento: 10/07/2024 Valor Total R\$ 450,00 Valor Líquido R\$ 450,00

Ass: \_\_\_\_\_ em \_\_\_\_/\_\_\_\_/\_\_\_\_\_  
 Assinatura do Destinatário/Tomador do(s) Serviço(s) Data da Assinatura

**SICOOB**  
**SISTEMA DE COOPERATIVAS DE CRÉDITO DO BRASIL**  
**PLATAFORMA DE SERVIÇOS FINANCEIROS DO SICOOB - SISBR**  
**COMPROVANTE PAGAMENTO PIX**

**Pagador**

Nome: INSTITUTO PAULISTA DE APOIO A GESTAO DA SAUDE PUBL  
CPF/CNPJ: 39.781.326/0001-39  
Instituição: COOPERATIVA DE CRÉDITO CREDICOCAPEC  
ISPB: 67096909

**Pagamento**

Pix via chave  
Tipo chave: CPF/CNPJ  
Chave: \*\*\*745.106/0001-\*\*

**Destinatário**

Nome: CLINICA MEDICA HARAN  
CPF/CNPJ: 44.745.106/0001-90  
Instituição: BANCO C6 S.A.  
ISPB: 31872495

**Dados Pagamento**

Data do Pagamento: 15/07/2024 - 14:52:28  
Valor do Pagamento: 450,00

**Descrição:** NF 161

**ID Transação:** E67096909202407151309b5EGLO29pDO  
OUVIDORIA SICOOB: 08007250996





PREFEITURA MUNICIPAL DE ITIRAPUÁ

FISCALIZAÇÃO DE RENDAS - SETOR DE TRIBUTOS  
NOTA FISCAL ELETRÔNICA DE SERVIÇOS

Rua Dozito Malvar Ribas, nº5000, Cep: 14420-000, Centro,  
Telefone (16) 3146-6700

Número  
00000102

Data/Hora Emissão  
11/07/2024 09:30:36  
Competência  
07/2024

Código Verificação  
DYKD-FEIF

PRESTADOR DE SERVIÇOS

Razão Social	Nome Fantasia	Email
CLINICA MEDICA ITIRAPUA LTDA	CLIMEDI	pedroso@pedrosocontabilidade.com.br
CNPJ/CPF	Insc. Estadual	Insc. Municipal
41.302.349/0001-65		2173
Endereço	Bairro	CEP
RUA IPE, 4160	RESIDENCIAL NASCIMENTO	14420-000
Município	UF	Fone
ITIRAPUA	SP	(035) 3539-2700

TOMADOR DE SERVIÇOS

Razão Social	INSTITUTO PAULISTA DE APOIO A GESTAO DA SAUDE PUBLICA IPAGES			
Email	CNPJ/CPF	Insc. Estadual	Insc. Municipal	Nº Licença
administracao@institutoipages.org	39.781.326/0001-39			
Endereço	Bairro	CEP		
RUA ANTONIO TORRES PENEDO, 780,SALA 01	SAO JOAQUIM	14.406-352		
Município	UF / País	Fone		
FRANCA	SP / BRASIL			

DISCRIMINAÇÃO DE SERVIÇOS E DEDUÇÕES

Código	Serviço	Alíq.(%)	Base Cálculo (R\$)	Iss Ret. (%)	Iss Ret. (R\$)
04.01	SERVIÇOS DE DIREÇÃO CLÍNICA,EM CONFORMIDADE AO TERMO DE COLABORAÇÃO N° 02/2.022, FIRMADO COM O MUNICÍPIO DE ITIRAPUÁ-SP REFERENTE AO MÊS DE JUNHO/24.	2.19	3.000,00	0,00	

Instituto Paulista de Apoio à Gestão da Saúde Pública - IPAGES  
CNPJ - 39.781.326/0001-39

PRESTAÇÕES DE CONTAS  
EXERCÍCIO 06/2024

CONVÊNIO / CONTRATO: 02/22

CONTA DE ORIGEM:  
Banco: 156 Ag: 3199 C/C 6260-0

Assinatura do responsável: *AT*

CLASSIFICAÇÃO DOS SERVIÇOS

04.01-Medicina e biomedicina. | 8630-5/99-Atividades de atenção ambulatorial não especificadas anteriormente |

Base de Cálculo (R\$)	Valor do ISS (R\$)	Total da Nota (R\$)	Líquido (R\$)
3.000,00	65,70	3.000,00	3.000,00

DISCRIMINAÇÃO ADICIONAIS DOS ITENS ACIMA

INFORMAÇÕES COMPLEMENTARES

Val. Aprox. Tributos: Federal (0.00%) R\$0,00, Estadual (0.00%) R\$0,00, Municipal (0.00%) R\$0,00

ISS Devido em Outro Município : NÃO  
Médico: Dilmo Juliano Alves Teodoro - DADOS BANCÁRIOS PJ: BANCO DO BRASIL - AGÊNCIA: 6730-X - C/C: 3.366-9 - CHAVE PIX- CNPJ: 41.302.349/0001-65  
- Esta NF-e foi emitida com respaldo na Lei nº 2487/11 no Decreto nº 007/2011 - Empresa prestadora de serviços é optante pelo Simples Nacional  
- Local da Prestação: ITIRAPUA  
- Tomador de Serviços está localizado fora do município. Se localiza na cidade de FRANCA  
- Local da prestação ITIRAPUA  
Identificação do Tomador fora do País:

Autenticidade no link: <http://itirapua.eddydata.com/aceso/tomadores/autenticidade NFE/> digite o código de verificação.

Declaro que recebi a efetiva Prestação de Serviço constante na Nota Fiscal.

Data: / / Assinatura:



**SICOOB**  
**SISTEMA DE COOPERATIVAS DE CRÉDITO DO BRASIL**  
**PLATAFORMA DE SERVIÇOS FINANCEIROS DO SICOOB - SISBR**  
**COMPROVANTE PAGAMENTO PIX**

**Pagador**

Nome: INSTITUTO PAULISTA DE APOIO A GESTAO DA SAUDE PUBL  
CPF/CNPJ: 39.781.326/0001-39  
Instituição: COOPERATIVA DE CRÉDITO CREDICOCAPEC  
ISPB: 67096909

**Pagamento**

Pix via chave  
Tipo chave: CPF/CNPJ  
Chave: \*\*\*302.349/0001-\*\*

**Destinatário**

Nome: CLINICA MEDICA ITIRAPUA LTDA  
CPF/CNPJ: 41.302.349/0001-65  
Instituição: BANCO DO BRASIL S.A.  
ISPB: 00000000

**Dados Pagamento**

Data do Pagamento: 15/07/2024 - 14:52:29  
Valor do Pagamento: 3000,00

**Descrição:** NF 102

**ID Transação:** E67096909202407151311LY4uencvOdU  
OUVIDORIA SICOOB: 08007250996



PREFEITURA MUNICIPAL DE FRANCA  
SECRETARIA MUNICIPAL DE FINANÇAS  
NOTA FISCAL ELETRÔNICA DE SERVIÇO - NFS-e

Número da  
NFS-e  
785



Data e Hora da Emissão	04/07/2024 17:15:22	Competência	4/7/2024	Código de Verificação	ACOUAKDMM
Número do RPS		No. da NFS-e substituída		Local da Prestação	FRANCA - SP

Dados do Prestador de Serviços

Razão Social/Nome	APIC CONSULTORIA E ASSESSORIA EM SAUDE E SEGURANCA DO TRABALHO LTDA				
Nome Fantasia					
CNPJ/CPF	34.789.789/0001-23	Inscrição Municipal	89480	Município	FRANCA - SP
Endereço e Cep	RUA FREDERICO MOURA ,1411 - CIDADE NOVA CEP: 14401-150				
Complemento:	SALA 09	Telefone:	(16)8192-0987	e-mail:	lucineiapatricias@gmail.com

Dados do Tomador de Serviços

Razão Social/Nome	INSTITUTO PAULISTA DE APOIO A GESTÃO DA SAÚDE PÚBLICA IPAGES				
CNPJ/CPF	39.781.326/0001-39	Inscrição Municipal	94171	Município	FRANCA - SP
Endereço e CEP	ANTÔNIO TORRES PENEDO ,780 - SÃO JOAQUIM CEP: 14406-352				
Complemento:	SALA 01	Telefone:	(16)3722-1631	e-mail:	SOLUCAOCADASTRO@SOLUCAOCONTABILIDADEFRANCA.COM.BR

Discriminação dos Serviços

EXAMES ADMISSIONAIS E DEMISSIONAIS DOS COLABORADORES CONTRATADOS VIA CLT, EM CONFORMIDADE AO TERMO DE COLABORAÇÃO N° 02/2.022, FIRMADO COM O MUNICÍPIO DE ITIRAPUÃ-SP REFERENTE AO MÊS DE JUNHO DE 2024.

Valor R\$ 428,05

Documento fiscal emitido por ME optante do Simples Nacional

Banco Sicoob 756  
Agência 4277 - Conta corrente 117471

CHAVE PIX - CNPJ 34.789.789/0001-23- APIC CONSULTORIA E ASSESSORIA EM SAUDE E SEGURANCA DO TRABALHO LTDA C/C 6260-0

Instituto Paulista de Apoio à Gestão da Saúde Pública - IPAGES CNPJ - 39.781.326/0001-39	
PRESTAÇÕES DE CONTAS EXERCÍCIO 06/2024	
CONVÊNIO / CONTRATO:	02/22
CONTA DE ORIGEM:	Banco: 756 Agência: 4277
Assinatura do responsável:	6260-0 A3

Código do Serviço / Atividade

8.02 / 859960400 - TREINAMENTO EM DESENVOLVIMENTO PROFISSIONAL E GERENCIAL

Detalhamento Específico da Construção Civil

Código da Obra		Código ART	
----------------	--	------------	--

Tributos Federais

PIS	COFINS	IR(R\$)	INSS(R\$)	CSLL(R\$)
-----	--------	---------	-----------	-----------

Detalhamento de Valores - Prestador dos Serviços		Outras Retenções		Cálculo do ISSQN devido no Município	
Valor dos Serviços R\$	428,05	Natureza Operação	Valor dos Serviços R\$	428,05	
(-) Desconto Incondicionado		1-Tributação no município	(-) Deduções permitidas em lei		
(-) Desconto Condicionado		Regime especial Tributação	(-) Desconto Incondicionado		
(-) Retenções Federais	0,00	0-Nenhum	Base de Cálculo	428,05	
Outras Retenções		Opção Simples Nacional	(x) Alíquota %	2,39	
(-) ISS Retido	0,00	1 - Sim	ISS a reter:	( ) Sim (X) Não	
(=) Valor Líquido R\$	428,05	Incentivador Cultura	(=) Valor do ISS: R\$	0,00	
		2-Não			

Avisos

- Uma via desta Nota Fiscal será enviada através do e-mail fornecido pelo Tomador dos Serviços.
- A autenticidade desta Nota Fiscal poderá ser verificada no site, franca.ginfes.com.br com a utilização do Código de Verificação.
- Documento emitido por ME ou EPP optante pelo Simples Nacional. Não gera direito a crédito fiscal de ISS e IPI.

SICOOB - Sistema de Cooperativas de Crédito do Brasil  
Plataforma de Serviços Financeiros do Sicoob - SISBR18/07/2024 **COMPROVANTE DE TRANSFERÊNCIA ENTRE CONTAS CORRENTES** 09:03:28

**Remetente:**  
**Cooperativa:** 3195-0 / SICOOB CREDICOCAPEC  
**Conta:** 6.260-0 / INSTITUTO PAULISTA DE APOIO A GESTAO DA SAUDE PUBL

**Favorecido:**  
**Cooperativa:** 4277-3 / SICOOB CREDIMOGIANA  
**Conta:** 11.747-1 / APIC CONSULTORIA E ASSESSORIA EM SAUDE E SEGURANCA

**Data da Transferência:** 17/07/2024  
**Finalidade:** TRANSF.INTERC.PIX-DIF. TIT  
**Valor:** R\$ 428,05  
**Documento:** 4320018  
**Autenticação:** 1FA0738C-BDBD-4908-A2DE-0F84349DABDA  
**OUVIDORIA SICOOB: 08007250996**



*Itirapua 02/24*



**MUNICIPIO DE MORRO AGUDO**  
**MUNICIPIO DE MORRO AGUDO**  
**NOTA FISCAL DE SERVIÇOS ELETRÔNICA - NFS-e**



**Número da NFS-e**  
**217**  
**Código de Verificação de Autenticidade**  
**5XV7JW406**  
**Data e Hora de Emissão da NFS-e**  
**17/07/2024 às 14:34:50**  
**Chave de Acesso**  
 5818639QYH5V00UVF8QXSUBAQPTLTQQ

**Informações Fiscais**

Exigibilidade do ISS Exigível	Número do Processo	Município de Incidência do ISS MORRO AGUDO-SP	Local da Prestação ITIRAPUA - SP
Número do RPS	Série do RPS	Tipo do RPS	Data do RPS 17/07/2024
Optante Simples Nacional 1 - Sim	Incentivo Fiscal 2 - Não	Regime Especial Tributação Microempresário e Empresa de Pequeno Porte (ME EPP)	Tipo ISS 03 - Sobre Faturamento

Para certificação da autenticidade acesse <http://177.129.28.34:5661/issweb>, menu consultas e informe os dados desta NFS-e.

**PRESTADOR DE SERVIÇOS**

CPF/CNPJ	RG/Inscrição Estadual	Inscrição Municipal	Cadastro	Nome/Razão Social
28.842.681/0001-54		8609	000034196	RODRIGO YOSHIUKI DA SILVA KURIHARA SOCIEDADE INDIVIDUAL
Logradouro	Complemento		Bairro	
RUA MARIA LIPORINE MEIRELLES, 731			CENTRO	
CEP	Cidade	Telefone	E-mail	
14640-000	MORRO AGUDO-SP	(16) 3851-0303	RODRIGO_KURIHARA@YHAOO.COM.BR	

**TOMADOR DE SERVIÇOS**

CPF/CNPJ/Documento	RG/Inscrição Estadual	Inscrição Municipal	Nome/Razão Social		
39.781.326/0001-39			Instituto Paulista de Apoio à Gestão da Saúde Pública - IPAGES		
Logradouro	Complemento		Bairro		
Rua Antonio Torres Penedo n° 780, 780	Sala 01		São Joaquim		
CEP/Cod.Postal	Cidade/Pais	Cod. IBGE	Telefone	E-mail	
14406-352	FRANCA - SP	3516200	16 991236439	franca@wabraga.com.br	

**Discriminação dos Serviços**

Ctce.	Un. Medida	Descrição	Vlr. Unitário	Total
1,00	UN	SERVIÇOS REFERENTE A ASSESSORIA JURÍDICA NÃO CONTENCIOSA, EM CONFORMIDADE AO TERMO DE COLABORAÇÃO N° 02/2.022, FIRMADO COM O MUNICÍPIO DE ITIRAPUÁ-SP REFERENTE AO MÊS DE JUNHO/24. BANCO 756 SICOOB CREDITRUS COOPERATIVA 3188 CONTA CCRRENTE: 000.359.362-2 TITULAR RODRIGO YOSHIUKI DA SILVA KURIHARA.	2.000,00	R\$ 2.000,00

*Instituto Paulista de Apoio à Gestão da Saúde Pública - IPAGES*  
 CNPJ - 39.781.326/0001-39

---

**PRESTAÇÕES DE CONTAS**  
 EXERCÍCIO *06/2024*

---

CONVÊNIO / CONTRATO: *02/22*

CONTA DE ORIGEM:  
 Banco: *F56* Ag.: *3195* C/C *6260-0*

Assinatura do responsável: *A3*

**Imposto Sobre Serviços de Qualquer Natureza - ISS**

LC 116/2003:	Aliquota	Atividade Município	Código CNAE	Código da Obra	Código ART
17.01	2,01%	0000170000001	6911701		
Assessoria ou consultoria de qualquer natureza, não contida em outros itens desta lista; análise...					
Valor Total dos Serviços	Desconto Incondicionado	Deduções Base Cálculo	Base de Cálculo	Total do ISS	ISS Retido
R\$ 2.000,00	R\$ 0,00	R\$ 0,00	R\$ 2.000,00	R\$ 40,20	2 - Não
				Desconto Condicionado	R\$ 0,00

**Retenções de Impostos**

PIS	COFINS	INSS	IRRF	CSLL	Outras Retenções
R\$ 0,00	R\$ 0,00	R\$ 0,00	R\$ 0,00	R\$ 0,00	R\$ 0,00

Valor Líquido da NFS-e: R\$ 2.000,00

Val. Aprox. Tributos:

**Informações Complementares**

--

RECEBI(EMOS) DE **RODRIGO YOSHIUKI DA SILVA KURIHARA SOCIEDADE INDIVIDUAL DE ADVOCACIA** O SERVIÇO CONSTANTE DA NFS-e DE NÚMERO **217** E CÓDIGO DE VERIFICAÇÃO

Data

CPF/RG

Assinatura

SICOOB - Sistema de Cooperativas de Crédito do Brasil  
Plataforma de Serviços Financeiros do Sicoob - SISBR19/07/2024 **COMPROVANTE DE TRANSFERÊNCIA ENTRE CONTAS CORRENTES** 09:04:03

**Remetente:**  
**Cooperativa:** 3195-0 / SICOOB CREDICOAPEC  
**Conta:** 6.260-0 / INSTITUTO PAULISTA DE APOIO A GESTAO DA SAUDE PUBL

**Favorecido:**  
**Cooperativa:** 3188-7 / SICOOB CREDICITRUS  
**Conta:** 359.362-2 / RODRIGO YOSHIUKI DA SILVA KURIHARA SOCIEDADE INDIV

**Data da Transferência:** 18/07/2024  
**Finalidade:** TRANSF.INTERCREDIS - DIF. TITULARIDADE  
**Valor:** R\$ 2.000,00  
**Documento:** 4322234  
**Autenticação:** 4A411CD8-6FCC-4C2D-A233-05E2FFB505D1  
**OUVIDORIA SICOOB: 08007250996**





PREFEITURA MUNICIPAL DE ITIRAPUÃ

FISCALIZAÇÃO DE RENDAS - SETOR DE TRIBUTOS  
NOTA FISCAL ELETRÔNICA DE SERVIÇOS

Rua Dozito Malvar Ribas, nº5000, Cep: 14420-000, Centro,  
Telefone (16) 3146-6700

Número  
00000027

Data/Hora Emissão  
17/07/2024 16:10:06  
Competência  
07/2024

Código Verificação  
WHRA-BYQP

PRESTADOR DE SERVIÇOS

Razão Social	Nome Fantasia	Email
49.038.790 MARCOS ANTONIO MARTINS LOPES	49.038.790 MARCOS ANTONIO MARTINS LOPES	marcos.lopes06@uol.com.br
CNPJ/CPF	Ins. Estadual	Insc. Municipal
49.038.790/0001-93		000.0000.01880
Endereço	Bairro	CEP
R DOZITO MALVAR RIBAS, 4836	CENTRO	14420-000
Município	UF	Fone
ITIRAPUA	SP	(16) 8121-3043

TOMADOR DE SERVIÇOS

Razão Social	INSTITUTO PAULISTA DE APOIO A GESTAO DA SAUDE PUBLICA IPAGES			
Email	CNPJ/CPF	Ins. Estadual	Insc. Municipal	Nº Licença
administracao@institutoipages.org	39.781.326/0001-39			
Endereço	Bairro	CEP		
RUA ANTONIO TORRES PENEDO, 780,SALA 01	SAO JOAQUIM	14.406-352		
Município	UF / País	Fone		
FRANCA	SP / BRASIL			

DISCRIMINAÇÃO DE SERVIÇOS E DEDUÇÕES

Código	Serviço	Aliq.(%)	Base Cálculo (R\$)	Iss Ret. (%)	Iss Ret. (R\$)
17.05	APOIO TÉCNICO PROFISSIONAL LOCAL NOS SERVIÇOS DO INSTITUTO IPAGES NO MUNICÍPIO DE ITIRAPUÃ,EM CONFORMIDADE AO TERMO DE FOMENTO Nº 02/2022,FIRMADO COM MUNICÍPIO RE. MÊS 06/2024	0.00	3.600,00	0,00	

Instituto Paulista de Apoio à Gestão da Saúde Pública - IPAGES  
CNPJ - 39.781.326/0001-39

PRESTAÇÕES DE CONTAS  
EXERCÍCIO 06/2024

CONVÊNIO / CONTRATO: 02/22

CONTA DE ORIGEM:  
Banco: 856 Ag.: 3195 C/C 6260-0

Assinatura do responsável: *[Assinatura]*

CLASSIFICAÇÃO DOS SERVIÇOS

17.05-Fornecimento de mão-de-obra, mesmo em caráter temporário, inclusive de empregados ou trabalhadores, avulsos ou | 8219-9/99-Preparação de documentos e serviços especializados de apoio administrativo não especificados anteriormente |

Base de Cálculo (R\$)	Valor do ISS (R\$)	Total da Nota (R\$)	Líquido (R\$)
3.600,00	0,00	3.600,00	3.600,00

DISCRIMINAÇÃO ADICIONAIS DOS ITENS ACIMA

APOIO TÉCNICO PROFISSIONAL LOCAL NOS SERVIÇOS DO INSTITUTO IPAGES NO MUNICÍPIO DE ITIRAPUÃ,EM CONFORMIDADE AO TERMO DE FOMENTO Nº 002/2022.FIRMADO COM MUNICÍPIO REF. MÊS 06/2024

INFORMAÇÕES COMPLEMENTARES

Val. Aprox. Tributos: Federal (0.00%) R\$0,00, Estadual (0.00%) R\$0,00, Municipal (0.00%) R\$0,00

ISS Devido em Outro Município : NÃO

- Esta NF-e foi emitida com respaldo na Lei nº 2487/11 no Decreto nº 007/2011 - Empresa prestadora de serviços é optante pelo MEI
- Tomador de Serviços está localizado fora do município. Se localiza na cidade de FRANCA
- Local da prestação IPAGES
- Identificação do Tomador fora do País:

Autenticidade no link: [http://itirapua.eddydata.com/aceso/tomadores/autenticidade NFE/](http://itirapua.eddydata.com/aceso/tomadores/autenticidade/NFE/) digite o código de verificação.

Declaro que recebi a efetiva Prestação de Serviço constante na Nota Fiscal.

Data: \_\_\_/\_\_\_/\_\_\_ Assinatura:



**SICOOB**  
**SISTEMA DE COOPERATIVAS DE CRÉDITO DO BRASIL**  
**PLATAFORMA DE SERVIÇOS FINANCEIROS DO SICOOB - SISBR**  
**COMPROVANTE PAGAMENTO PIX**

**Pagador**

Nome: INSTITUTO PAULISTA DE APOIO A GESTAO DA SAUDE PUBL  
CPF/CNPJ: 39.781.326/0001-39  
Instituição: COOPERATIVA DE CRÉDITO CREDICOCAPEC  
ISPB: 67096909

**Destinatário**



Nome: MARCOS ANTONIO MARTINS LOPES  
CPF/CNPJ: \*\*\*.166.678-\*\*  
Instituição: BANCO DO BRASIL S.A.  
ISPB: 00000000  
Agência: 6730  
Conta: 1.793-0

**Dados Pagamento**

Data do Pagamento: 22/07/2024 - 12:29:44  
Valor do Pagamento: 3600,00

**Descrição:** NF 27

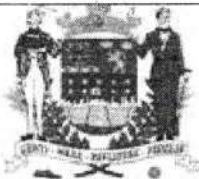
**ID Transação:** E670969092024072211460i6WsWEJd79  
OUVIDORIA SICOOB: 08007250996

	<b>PREFEITURA MUNICIPAL DE FRANCA</b> <b>SECRETARIA MUNICIPAL DE FINANÇAS</b> <b>NOTA FISCAL ELETRÔNICA DE SERVIÇO - NFS-e</b>			<b>Número da NFS-e</b> <b>349</b>	
	<b>Data e Hora da Emissão</b> 19/07/2024 14:17:24	<b>Competência</b> 19/7/2024	<b>Código de Verificação</b> 6BQF4AN98		

<b>Número do RPS</b>	<b>No. da NFS-e substituída</b>	<b>Local da Prestação</b> FRANCA - SP
----------------------	---------------------------------	--

**Dados do Prestador de Serviços**

<b>Razão Social/Nome</b> REQUER GESTÃO E SERVIÇOS ADMINISTRATIVOS LTDA					
<b>Nome Fantasia</b>					
<b>CNPJ/CPF</b> 45.934.154/0001-99	<b>Inscrição Municipal</b> 111896	<b>Município</b> FRANCA - SP			
<b>Endereço e Cep</b> RUA DAS GARÇAS ,171 - JARDIM PRIMAVERA CEP: 14404-021					
<b>Complemento:</b>	<b>Telefone:</b> (16)8826-2273	<b>e-mail:</b> gestaorequer@gmail.com			

**Dados do Tomador de Serviços**

<b>Razão Social/Nome</b> INSTITUTO PAULISTA DE APOIO A GESTÃO DA SAÚDE PÚBLICA IPAGES					
<b>CNPJ/CPF</b> 39.781.326/0001-39	<b>Inscrição Municipal</b> 94171	<b>Município</b> FRANCA - SP			
<b>Endereço e CEP</b> ANTÔNIO TORRES PENEDO ,780 - SÃO JOAQUIM CEP: 14406-352					
<b>Complemento:</b> SALA 01	<b>Telefone:</b> (16)3722-1631	<b>e-mail:</b> solucao@solucaocontabilidadefranca.com.br			

**Discriminação dos Serviços**

APOIO ADMINISTRATIVO NO GERENCIAMENTO DOS RECURSOS HUMANOS, EM CONFORMIDADE AO TERMO DE COLABORAÇÃO Nº 02/2022, FIRMADO COM O MUNICÍPIO DE ITIRAPUÃ-SP REFERENTE AO MÊS DE JUNHO/24.	Instituto Paulista de Apoio à Gestão da Saúde Pública - IPAGES CNPJ - 39.781.326/0001-39 <b>PRESTAÇÕES DE CONTAS</b> <b>EXERCÍCIO 06 / 2024</b> <b>CONVÊNIO / CONTRATO:</b> 02/22 <b>CONTA DE ORIGEM:</b> Banco: 256 Ag.: 3195 c/c 6260-0 <b>Assinatura do responsável:</b>
*DOCUMENTO EMITIDO POR EMPRESA OPTANTE DO SIMPLES NACIONAL PELA LC 126/2006.	
*VALOR APROXIMADO EM TRIBUTOS NACIONAIS = R\$ 193,00 (10,61%)	
*VALOR APROXIMADO DE TRIBUTOS MUNICIPAIS = R\$ 130,42 (7,17%)	
*SERÁ RETIDO PELA FONTE PAGADORA O ISS	
***DADOS BANCÁRIOS*** PIX: 45.934.154.0001.99 (CNPJ)	

**Código do Serviço / Atividade**

17.02 / 821130000 - SERVIÇOS COMBINADOS DE ESCRITÓRIO E APOIO ADMINISTRATIVO

**Detalhamento Específico da Construção Civil**

<b>Código da Obra</b>	<b>Código ART</b>
-----------------------	-------------------

**Tributos Federais**

<b>PIS</b>	<b>COFINS</b>	<b>IR(R\$)</b>	<b>INSS(R\$)</b>	<b>CSLL(R\$)</b>
------------	---------------	----------------	------------------	------------------

Detalhamento de Valores - Prestador dos Serviços		Outras Retenções		Cálculo do ISSQN devido no Município	
Valor dos Serviços R\$	1.819,00	Natureza Operação	Valor dos Serviços R\$	1.819,00	
(-) Desconto Incondicionado		1-Tributação no município	(-) Deduções permitidas em lei		
(-) Desconto Condicionado		Regime especial Tributação	(-) Desconto Incondicionado		
(-) Retenções Federais	0,00	0-Nenhum	Base de Cálculo	1.819,00	
Outras Retenções		Opção Simples Nacional	(x) Alíquota %	3,44	
(-) ISS Retido	0,00	1 - Sim	ISS a reter:	( ) Sim (X) Não	
(=) Valor Líquido R\$	1.819,00	Incentivador Cultura	(=) Valor do ISS: R\$	0,00	
		2-Não			

<b>Avisos</b>	1- Uma via desta Nota Fiscal será enviada através do e-mail fornecido pelo Tomador dos Serviços. 2- A autenticidade desta Nota Fiscal poderá ser verificada no site, franca.ginfes.com.br com a utilização do Código de Verificação. 3 - Documento emitido por ME ou EPP optante pelo Simples Nacional.Não gera direito a crédito fiscal de ISS e IPI.
---------------	--

**SICOOB**  
**SISTEMA DE COOPERATIVAS DE CRÉDITO DO BRASIL**  
**PLATAFORMA DE SERVIÇOS FINANCEIROS DO SICOOB - SISBR**  
**COMPROVANTE PAGAMENTO PIX**

**Pagador**

Nome: INSTITUTO PAULISTA DE APOIO A GESTAO DA SAUDE PUBL  
CPF/CNPJ: 39.781.326/0001-39  
Instituição: COOPERATIVA DE CRÉDITO CREDICOCAPEC  
ISPB: 67096909

**Pagamento**

Pix via chave  
Tipo chave: CPF/CNPJ  
Chave: \*\*\*934.154/0001-\*\*

**Destinatário**

Nome: REQUER GESTAO  
CPF/CNPJ: 45.934.154/0001-99  
Instituição: BANCO C6 S.A.  
ISPB: 31872495



**Dados Pagamento**

Data do Pagamento: 23/07/2024 - 14:19:09  
Valor do Pagamento: 1819,00

**Descrição:** NF 349

**ID Transação:** E67096909202407231054EwxDAoRzsOv  
OUVIDORIA SICOOB: 08007250996

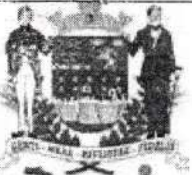

	<b>PREFEITURA MUNICIPAL DE FRANCA</b> <b>SECRETARIA MUNICIPAL DE FINANÇAS</b> <b>NOTA FISCAL ELETRÔNICA DE SERVIÇO - NFS-e</b>			<b>Número da NFS-e</b> <b>355</b>	
	<b>Data e Hora da Emissão</b>	19/07/2024 16:52:04	<b>Competência</b>	19/7/2024	<b>Código de Verificação</b>

<b>Número do RPS</b>	No. da NFS-e substituída	<b>Local da Prestação</b>	FRANCA - SP
----------------------	--------------------------	---------------------------	-------------

**Dados do Prestador de Serviços**

<b>Razão Social/Nome</b>	REQUER GESTÃO E SERVIÇOS ADMINISTRATIVOS LTDA				
<b>Nome Fantasia</b>					
<b>CNPJ/CPF</b>	45.934.154/0001-99	<b>Inscrição Municipal</b>	111896	<b>Município</b>	FRANCA - SP
<b>Endereço e Cep</b>	RUA DAS GARÇAS ,171 - JARDIM PRIMAVERA CEP: 14404-021				
<b>Complemento:</b>		<b>Telefone:</b>	(16)8826-2273	<b>e-mail:</b>	gestaorequer@gmail.com

**Dados do Tomador de Serviços**

<b>Razão Social/Nome</b>	INSTITUTO PAULISTA DE APOIO A GESTÃO DA SAÚDE PÚBLICA IPAGES				
<b>CNPJ/CPF</b>	39.781.326/0001-39	<b>Inscrição Municipal</b>	94171	<b>Município</b>	FRANCA - SP
<b>Endereço e CEP</b>	ANTÔNIO TORRES PENEDO ,780 - SÃO JOAQUIM CEP: 14406-352				
<b>Complemento:</b>	SALA 01	<b>Telefone:</b>	(16)3722-1631	<b>e-mail:</b>	solucao@solucaocontabilidadefranca.com.br

**Discriminação dos Serviços**

APOIO ADMINISTRATIVO NA GESTÃO DO CONTRATO ADMINISTRATIVO E MONITORAMENTO DO DESEMPENHO DAS METAS MENSAIS, EM CONFORMIDADE AO TERMO DE COLABORAÇÃO N° 02/2.022, FIRMADO COM O MUNICÍPIO DE ITIRAPUÁ-SP, REFERENTE AO MÊS DE JUNHO/24.	Instituto Paulista de Apoio à Gestão da Saúde Pública - IPAGES CNPJ - 39.781.326/0001-39
*DOCUMENTO EMITIDO POR EMPRESA OPTANTE DO SIMPLES NACIONAL PELA LC 126/2006	<b>PRESTAÇÕES DE CONTAS</b> <b>EXERCÍCIO 06 / 2024</b>
*VALOR APROXIMADO EM TRIBUTOS NACIONAIS = R\$ 944,29 (10,61%)	<b>CONVÊNIO / CONTRATO:</b> 02/22
*VALOR APROXIMADO DE TRIBUTOS MUNICIPAIS = R\$ 638,13 (7,17%)	<b>CONTA DE ORIGEM:</b> Banco: 756 Ag.: 3195 C/C 6260-0
*SERÁ RETIDO PELA FONTE PAGADORA O ISS	<b>Assinatura do responsável:</b>
***DADOS BANCÁRIOS*** PIX: 45.934.154.0001.99 (CNPJ)	

**Código do Serviço / Atividade**

17.02 / 821130000 - SERVIÇOS COMBINADOS DE ESCRITÓRIO E APOIO ADMINISTRATIVO

**Detalhamento Específico da Construção Civil**

<b>Código da Obra</b>		<b>Código ART</b>	
-----------------------	--	-------------------	--

**Tributos Federais**

<b>PIS</b>		<b>COFINS</b>		<b>IR(R\$)</b>		<b>INSS(R\$)</b>		<b>CSLL(R\$)</b>	
------------	--	---------------	--	----------------	--	------------------	--	------------------	--

Detalhamento de Valores - Prestador dos Serviços		Outras Retenções		Cálculo do ISSQN devido no Município	
Valor dos Serviços R\$	8.900,00	Natureza Operação		Valor dos Serviços R\$	8.900,00
(-) Desconto Incondicionado		1-Tributação no município		(-) Deduções permitidas em lei	
(-) Desconto Condicionado		Regime especial Tributação		(-) Desconto Incondicionado	
(-) Retenções Federais	0,00	0-Nenhum		Base de Cálculo	8.900,00
Outras Retenções		Opção Simples Nacional		(x) Alíquota %	3,44
(-) ISS Retido	0,00	1 - Sim		ISS a reter:	( ) Sim (X) Não
(=) Valor Líquido R\$	8.900,00	Incentivador Cultura		(=) Valor do ISS: R\$	0,00
		2-Não			

<b>Avisos</b>	1- Uma via desta Nota Fiscal será enviada através do e-mail fornecido pelo Tomador dos Serviços. 2- A autenticidade desta Nota Fiscal poderá ser verificada no site, franca.ginfes.com.br com a utilização do Código de Verificação. 3 - Documento emitido por ME ou EPP optante pelo Simples Nacional. Não gera direito a crédito fiscal de ISS e IPI.
---------------	---

**SICOOB**  
**SISTEMA DE COOPERATIVAS DE CRÉDITO DO BRASIL**  
**PLATAFORMA DE SERVIÇOS FINANCEIROS DO SICOOB - SISBR**  
**COMPROVANTE PAGAMENTO PIX**

**Pagador**

Nome: INSTITUTO PAULISTA DE APOIO A GESTAO DA SAUDE PUBL  
CPF/CNPJ: 39.781.326/0001-39  
Instituição: COOPERATIVA DE CRÉDITO CREDICOCAPEC  
ISPB: 67096909

**Pagamento**

Pix via chave  
Tipo chave: CPF/CNPJ  
Chave: \*\*\*934.154/0001-\*\*

**Destinatário**

Nome: REQUER GESTAO  
CPF/CNPJ: 45.934.154/0001-99  
Instituição: BANCO C6 S.A.  
ISPB: 31872495

**Dados Pagamento**



Data do Pagamento: 23/07/2024 - 14:19:10  
Valor do Pagamento: 8900,00

**Descrição:** NF 355

**ID Transação:** E67096909202407231055Uluj7WxZxg5

OUVIDORIA SICOOB: 08007250996

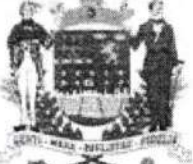

	<b>PREFEITURA MUNICIPAL DE FRANCA</b> <b>SECRETARIA MUNICIPAL DE FINANÇAS</b> <b>NOTA FISCAL ELETRÔNICA DE SERVIÇO - NFS-e</b>			<b>Número da NFS-e</b> <b>350</b>	
	<b>Data e Hora da Emissão</b>	19/07/2024 15:08:24	<b>Competência</b>	19/7/2024	<b>Código de Verificação</b>

<b>Número do RPS</b>		<b>No. da NFS-e substituída</b>		<b>Local da Prestação</b>	FRANCA - SP
----------------------	--	---------------------------------	--	---------------------------	-------------

Dados do Prestador de Serviços					
<b>Razão Social/Nome</b>	REQUER GESTÃO E SERVIÇOS ADMINISTRATIVOS LTDA				
<b>Nome Fantasia</b>					
<b>CNPJ/CPF</b>	45.934.154/0001-99	<b>Inscrição Municipal</b>	111896	<b>Município</b>	FRANCA - SP
<b>Endereço e Cep</b>	RUA DAS GARÇAS ,171 - JARDIM PRIMAVERA CEP: 14404-021				
<b>Complemento:</b>		<b>Telefone:</b>	(16)8826-2273	<b>e-mail:</b>	gestaorequer@gmail.com

Dados do Tomador de Serviços					
<b>Razão Social/Nome</b>	INSTITUTO PAULISTA DE APOIO A GESTÃO DA SAÚDE PÚBLICA IPAGES				
<b>CNPJ/CPF</b>	39.781.326/0001-39	<b>Inscrição Municipal</b>	94171	<b>Município</b>	FRANCA - SP
<b>Endereço e CEP</b>	ANTÔNIO TORRES PENEDO ,780 - SÃO JOAQUIM CEP: 14406-352				
<b>Complemento:</b>	SALA 01	<b>Telefone:</b>	(16)3722-1631	<b>e-mail:</b>	solucao@solucaocontabilidadefranca.com.br

Discriminação dos Serviços	
APOIO ADMINISTRATIVO NA COORDENAÇÃO DE ESCALAS MÉDICAS, EM CONFORMIDADE AO TERMO DE COLABORAÇÃO Nº 02/2022, FIRMADO COM O MUNICÍPIO DE ITIRAPUÁ-SP REFERENTE AO MÊS DE JUNHO/24.	
*DOCUMENTO EMITIDO POR EMPRESA OPTANTE DO SIMPLES NACIONAL PELA LC 126/2006.	
*VALOR APROXIMADO EM TRIBUTOS NACIONAIS = R\$ 224,51 (10,61%)	
*VALOR APROXIMADO DE TRIBUTOS MUNICIPAIS = R\$ 151,72 (7,17%)	
*SERÁ RETIDO PELA FONTE PAGADORA O ISS	
***DADOS BANCÁRIOS*** PIX: 45.934.154.0001.99 (CNPJ)	

<b>AO TERMO DE COLABORAÇÃO Nº 02/2022, FIRMADO COM O MUNICÍPIO DE ITIRAPUÁ-SP REFERENTE AO MÊS DE JUNHO/24.</b> <b>Pública - IPAGES</b> <b>CNPJ - 39.781.326/0001-39</b>
<b>PRESTAÇÕES DE CONTAS</b> <b>EXERCÍCIO 06/2024</b>
<b>CONVÊNIO / CONTRATO:</b> 02/22
<b>CONTA DE ORIGEM:</b>
<b>Banco:</b> 256 <b>Ag.:</b> 3095 <b>C/C:</b> 6260-0
<b>Assinatura do responsável:</b> <i>AJ</i>

Código do Serviço / Atividade
17.02 / 821130000 - SERVIÇOS COMBINADOS DE ESCRITÓRIO E APOIO ADMINISTRATIVO

Detalhamento Específico da Construção Civil	
<b>Código da Obra</b>	<b>Código ART</b>

Tributos Federais					
PIS	COFINS	IR(R\$)	INSS(R\$)	CSLL(R\$)	

Detalhamento de Valores - Prestador dos Serviços		Outras Retenções		Cálculo do ISSQN devido no Município	
<b>Valor dos Serviços R\$</b>	2.116,00	<b>Natureza Operação</b>		<b>Valor dos Serviços R\$</b>	2.116,00
(-) Desconto Incondicionado		1-Tributação no município	(-) Deduções permitidas em lei		
(-) Desconto Condicionado		Regime especial Tributação	(-) Desconto Incondicionado		
(-) Retenções Federais	0,00	0-Nenhum	Base de Cálculo		2.116,00
Outras Retenções		Opção Simples Nacional	(x) Alíquota %		3,44
(-) ISS Retido	0,00	1 - Sim	ISS a reter:		( ) Sim (X) Não
(=) Valor Líquido R\$	2.116,00	Incentivador Cultura	(=) Valor do ISS: R\$		0,00
		2-Não			

<b>Avisos</b>	1- Uma via desta Nota Fiscal será enviada através do e-mail fornecido pelo Tomador dos Serviços. 2- A autenticidade desta Nota Fiscal poderá ser verificada no site, franca.ginfes.com.br com a utilização do Código de Verificação. 3- Documento emitido por ME ou EPP optante pelo Simples Nacional não gera direito a crédito fiscal de ISS e IPI.
---------------	---



**SICOOB**  
**SISTEMA DE COOPERATIVAS DE CRÉDITO DO BRASIL**  
**PLATAFORMA DE SERVIÇOS FINANCEIROS DO SICOOB - SISBR**  
**COMPROVANTE PAGAMENTO PIX**

**Pagador**

Nome: INSTITUTO PAULISTA DE APOIO A GESTAO DA SAUDE PUBL  
CPF/CNPJ: 39.781.326/0001-39  
Instituição: COOPERATIVA DE CRÉDITO CREDICOCAPEC  
ISPB: 67096909

**Pagamento**

Pix via chave  
Tipo chave: CPF/CNPJ  
Chave: \*\*\*934.154/0001-\*\*

**Destinatário**

Nome: REQUER GESTAO  
CPF/CNPJ: 45.934.154/0001-99  
Instituição: BANCO C6 S.A.  
ISPB: 31872495

**Dados Pagamento**

Data do Pagamento: 23/07/2024 - 14:19:10  
Valor do Pagamento: 2116,00

**Descrição:** NF 350

**ID Transação:** E67096909202407231055B3D58DI4V4w

OUVIDORIA SICOOB: 08007250996



### REQUISIÇÃO DE COMPRAS

REQUISITANTE: Gabriel Requer Lima

DESTINO: Termo de Colaboração Nº 02/2022 - Itirapuã - SP

DATA DO PEDIDO: 24/06/2024

DATA DE UTILIZAÇÃO: 28/06/2024

**TIPO:**

CAPACITAÇÕES

PRODUTOS

SERVIÇOS

**DESCRIÇÃO:**

\* 02 Caixas de sugestão; ✓

\* 06 Suportes de acrílico para escala médica; ✓

\* 03 Bandejas de acrílico para documentos; ✓

\* 04 Suportes de caneta em metal. ✓

**QUANTIDADE:**

**VALOR UNITÁRIO**

**VALOR TOTAL:**

*R\$ 289,33*

**MOTIVO DE SOLICITAÇÃO DA COMPRA:**

Compra de materias para arquivamento e organização de documentos de controle de presença dos profissionais e para a coleta de documentos de avaliação do serviço aos usuários de saúde.

**AUTORIZADO POR:**

*[Signature]*

**RESPONSÁVEL POR COMPRAS**

*[Signature]*

DATA DA LIBERAÇÃO: 29/06/24

DATA INICIO COMPRA: \_\_\_\_\_

**ORÇAMENTO - Caixa de Sugestão**

<b>Loja</b>	<b>Quantidade</b>	<b>Valor Unitário</b>	<b>Valor Total</b>	<b>Frete</b>	<b>Total</b>
Inter Laser Shop	7	R\$ 49,90	R\$ 349,30	R\$ -	<b>R\$ 349,30</b>
Idealle Acrílicos	7	R\$ 59,90	R\$ 419,30	R\$ -	<b>R\$ 419,30</b>
Idealle Acrílicos	7	R\$ 69,90	R\$ 489,30	R\$ -	<b>R\$ 489,30</b>





Também pode te interessar: caixa vermelha presente - caixa preta presente - caixa para presente grande - caixa oferta igreja

[Voltar à lista](#) [Arte, Papelaria e Armário](#) > [Arte e Trabalhos Manuais](#) > [Enfeites e Objetos para Pintar](#)

[Vender um igual](#)



Novo | +50 vendidos

### Caixa De Sugestão Parec Em Acrílico Azul - Pronta Entrega!

5.0 ★★★★★ (3)

R\$ 49<sup>90</sup>  
em 12x R\$ 4<sup>84</sup>

[Ver os meios de pagamento](#)

Envio para todo o país  
Saiba os prazos de entrega e as formas  
[Calcular o prazo de entrega](#)

Color: BRANCO

BRANCO

Estoque disponível

Quantidade: 1 unidade (+50 dispo)

Frete grátis comprando 2 ou mais unida

[Comprar](#)

[Adicionar ao carrinho](#)

Vendido por **INTERLASERSHOP**  
+5mil vendas

↶ [Devolução grátis](#). Você tem 30 dias data de recebimento.

🛡️ [Compra Garantida](#), receba o produt esperando ou devolvemos o dinhei

**INTERLASERSHOP**  
+25 Seguidores +1000 Productor

+5mil [Vendas concluídas](#) [Ofereça um bom atendimento](#) [E produ](#)

[Ir para a página do vendedor](#)

[Devolução grátis](#)

### Produtos relacionados

Patrocinado



R\$ 39,90  
**R\$ 35<sup>91</sup>** 10% OFF  
em 12x R\$ 3,48

**FULL**

Caixa De Madeira Mdf Para Vinho E Taças Decorativo Co...



R\$ 153,58  
**R\$ 144<sup>36</sup>** 6% OFF  
em 4x R\$ 36,09 sem juros

Frete grátis

Urna Caixa Sugestões E Reclamações Acrílico Branca ...



R\$ 34,90  
**R\$ 33<sup>15</sup>** 5% OFF  
em 12x R\$ 3,21

**FULL**

Maleta Organizadora Md Mdf Com Alça De Metal E Fecho

### Produtos do vendedor



Caixa Sugestão Acrílico Transparente  
**R\$ 49<sup>90</sup>**  
 12x R\$ 4,84



Caixa De Sugestão Em Acrílico Branco  
 Leitoso Pronta Entrega!  
**R\$ 49<sup>90</sup>**  
 12x R\$ 4,84

Você tem 30 dias a partir do recebimento do produto para devolvê-lo, não importa o estado.

[Ver mais sobre devoluções](#)

## Características do produto

### Características principais

Marca	Idealite Acrílicos
Modelo	95
Tipo de objeto	Caixa
Nome do desenho	Liso
Formato do objeto	Caixa

### Outras características

Material	Acrílico
Comprimento	22 cm
Largura	18 cm
Profundidade	5 cm
É kit	Não

## Meios de pagamento

Até 12x sem cartão de crédito



### Cartões de crédito

Pague em até 12x!



### Cartões de débito



### Pix



### Boleto bancário



[Confira outros meios de pagamento](#)

[Ver descrição completa](#)

## Perguntas e respostas

### Qual informação você precisa?

[Custo e prazo de envio](#) [Devoluções grátis](#) [Meios de pagamento](#) [Garantia](#)

Esta com dúvidas?

Estes dados ajudarão você a encontrar a resposta.

### Pergunte ao vendedor

Perguntar

Não fizeram nenhuma pergunta ainda. Faça a primeira!

## Opiniões do produto

## Produtos relacionados

Patrocinado



**R\$ 49<sup>85</sup>**  
 3x R\$ 16,62 sem juros  
 Caixa Porta Lenços De Interfolhas De Acrílico C



**R\$ 49<sup>60</sup>**  
 3x R\$ 16,53 sem juros  
 FULL  
 Caixa Porta Máscara De Tecido De Acrílico Cristi

**R\$ 49<sup>50</sup>**  
 3x R\$ 16,50 sem juros  
 Kit 20 Un Sousplat 15cm Redondo Bolacha Artes

**R\$ 49<sup>69</sup>**  
 12x R\$ 4,82  
 Caixa Presente Multiusc 9x9x4 C/40 Unidades B

5  
4  
3  
2  
1

### Opiniões em destaque

★★★★★

18 ago. 2021

Show de bola. Pequeno e funcional. Com porta cadeado. Cumpre a necessidade tranquilamente.

É útil  0



★★★★★

09 jun. 2021

Produto conforme o descrito, ótima qualidade.

É útil  0



[Mostrar todas as opiniões](#)

Anúncio #771868!

[Mais informações](#) 

[Trabalhe conosco](#) [Termos e condições](#) [Promoções](#) [Como cuidamos da sua privacidade](#) [Acessibilidade](#) [Contato](#) [Informações sobre seguros](#)

Copyright © 1999-2024 Ebazar.com.br LTDA.

CNPJ n.º 03.007.331/0001-41 / Av. das Nações Unidas, n.º 3.003, Bonfim, Osasco/SP - CEP 06233-903 - empresa do grupo Mercado Livre.





Informe seu CEP

Categorias Ofertas Histórico Supermercado Vender Contato

Crie a sua conta Entre Cor

Voltar à lista Arte, Papelaria e Armarinho > Arte e Trabalhos Manuais > Enfeites e Objetos para Pintar

Vender um igual

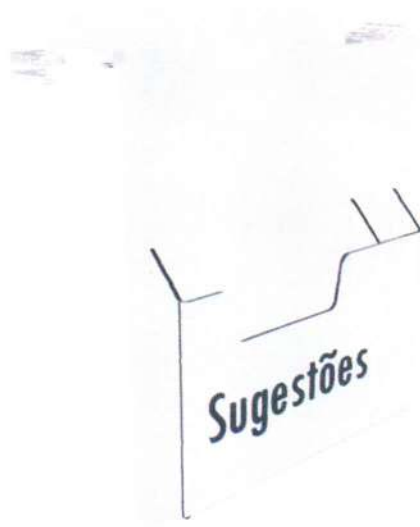

Novo | +5 vendidos

### Caixa De Sugestão Em Alico - Pronta Entrega!

R\$ 54<sup>90</sup>  
em 12x R\$ 5<sup>34</sup>

Ver os meios de pagamento

Envio para todo o país

Saiba os prazos de entrega e as formas

Calcular o prazo de entrega

Color: BRANCO

BRANCO

Estoque disponível

Quantidade: 1 unidade (+50 dispo

Comprar

Adicionar ao carrinho

Vendido por IDEALLE ACRILICOS

MercadoLíder | +10mil vendas

Devolução grátis. Você tem 30 dias data de recebimento.

Compra Garantida, receba o produt esperando ou devolvemos o dinhei

IDEALLE ACRILICOS

+50 Seguidores +1000 Productor

MercadoLíder Platinum

+10mil

Vendas concluídas Ofereça um bom atendimento E produ

Ir para a página do vendedor

### Produtos relacionados

Patrocinado



R\$ 142,70  
R\$ 134<sup>13</sup> 6% OFF  
em 12x R\$ 13,04

Frete grátis

Urna Caixa De Sugestão  
Parede Em Acrílico Branca...



R\$ 153,58  
R\$ 144<sup>36</sup> 6% OFF  
em 4x R\$ 36,09 sem juros

Frete grátis

Urna Caixa Sugestões E  
Reclamações Acrílico Branca ...



R\$ 26  
R\$ 23<sup>40</sup> 10% OFF  
em 2x R\$ 11,70 sem juros

10 Caixas De Papelão P/  
Correios Pac Sedex 30x20x2...

### Produtos do vendedor

Uma Pequena Cubo Branco 15x15cm  
R\$ 44<sup>90</sup>  
12x R\$ 4,35

Expositor Giratório Para 40 Óculos  
Balcão Cor Branco  
R\$ 149<sup>90</sup>  
4x R\$ 37,48 sem juros  
Frete grátis

### Devolução grátis

Você tem 30 dias a partir do recebiment produto para devolvê-lo, não importa o i

Ver mais sobre devoluções

[Ir para a página do vendedor](#)

## Características do produto

### Características principais

Marca	Idealle Acrilicos
Modelo	95
Formato do objeto	Caixa

### Outras características

Material	Acrílico
Comprimento	22 cm
Largura	18 cm
Profundidade	5 cm
É kit	Não

[Ver descrição completa](#)

## Perguntas e respostas

### Qual informação você precisa?

[Custo e prazo de envio](#) [Devoluções grátis](#) [Meios de pagamento](#) [Garantia](#)

Esta com dúvidas?  
Estes detalhes ajudarão você a encontrar o que busca.

### Pergunte ao vendedor

Escreva sua pergunta...

Perguntar

Não fizeram nenhuma pergunta ainda. Faça a primeira!

## Meios de pagamento

Até 12x sem cartão de crédito



Cartões de crédito

Pague em até 12x!



Cartões de débito



Pix



Boleto bancário



[Confira outros meios de pagamento](#)

## Produtos relacionados

Patrocinado



R\$ 48

3x R\$ 16 sem juros

Uma Acrílico Transparente Pirâmide 20x20x12cm



R\$ 78<sup>99</sup>

3x R\$ 26,33 sem juros

Uma Pirâmide De Acrílico Transparente - 30x20x1

R\$ 174<sup>99</sup>

5x R\$ 35 sem juros

Frete grátis

Uma Pirâmide De Acrílico Transparente - 40x20x1

R\$ 58<sup>99</sup>

12x R\$ 5,70

**FULL**

10 Caixas Para 100 Doc. Berço 35x35x5 Cm - Br.

Mais informações ↗

[Trabalhe conosco](#) [Termos e condições](#) [Promoções](#) [Como cuidamos da sua privacidade](#) [Acessibilidade](#) [Contato](#) [Informações sobre seguros](#)

Copyright © 1999-2024 Ebazar.com.br LTDA.

CNPJ n.º 03.007.331/0001-41 / Av. das Nações Unidas, nº 3.003, Bonfim, Osasco/SP - CEP 06233-903 - empresa do grupo Mercado Livre.



Envio para todo o país

Saiba os prazos de entrega e as condições de envio.

[Calcular o prazo de entrega](#)

**Estoque disponível**

Quantidade: **1 unidade** ▼ (+5)

Frete grátis comprando 2 ou mais

[Comprar](#)

[Adicionar ao carrinho](#)

Vendido por **IDEALLE ACRILICOS**  
MercadoLíder | +10mil vendas

↩ **Devolução grátis.** Você tem 7 dias para devolver a partir da data de recebimento.

🛡 **Compra Garantida.** receba o que está esperando ou devolvemos seu dinheiro.



## Caixa De Sugestões Parede Com Nicho A5(21x15) Cor Branco

4.9 ★★★★★ (10)

R\$ 69<sup>90</sup>

em 12x R\$ 6<sup>79</sup>

[Ver os meios de pagamento](#)

Cor: Branco

Amarelo

Azul

Azul Translúcido

**Branco**

Laranja

Preto

Rosa-claro

Transparente

Verde

### O que você precisa saber sobre este produto

- Largura: 20cm.
- Altura: 25cm.

[Ver características](#)

## Produtos relacionados

Patrocinado



**IDEALLE ACRILICOS**

+50 Seguidores +1000 P

**MercadoLíder Platinum**

+10mil



Vendas concluídas

Ofereça um bom atendimento pro

[Ir para a página do vendedor](#)

## Meios de pagamento

Até 12x sem cartão de crédito



Cartões de crédito

Pague em até 12x!



R\$ 72<sup>10</sup> 5% OFF  
3x R\$ 24,03 sem  
50 Caixas De Cc  
16x11x08 Acessó



R\$ 55<sup>20</sup>  
3x R\$ 18,40 sem  
FULL  
Caixa De Corres  
Pvc Inbox Goma

## Descrição

A Caixa de Sugestões Parede com Nicho A5 é perfeita para organizar e coletar sugestões de forma prática e elegante. Com sua cor branca e fabricada em acrílico de alta qualidade, ela se integra facilmente a qualquer ambiente. Seu modelo A5 oferece espaço suficiente para as sugestões dos clientes. Com uma profundidade de 7.5 cm, o nicho permite armazenar papéis e canetas para facilitar o processo de sugestão. Ideal para empresas que desejam ouvir seus clientes e melhorar sua experiência.

R\$ 79<sup>90</sup>  
3x R\$ 26,63 sem  
Frete grátis  
Caixa De Correic  
Inox 30 Cm Larg

R\$ 34<sup>99</sup>  
3x R\$ 11,66 sem  
FULL  
Caixa De Correic  
Grade Horizontal

## Compare com outros produtos similares

Caixa De Sugestões Parede Com Nicho A5(21x15) Cor Branco  
(Este produto)

Caixa De Correio Carta Grade Horizontal, Portao B  
Cor Cinza  
[Ver produto](#)

Opiniões

4.9 ★★★★★ (10)

4.3 ★★★★★ (373)

Preço

R\$ 69,90

R\$ 34,99

Fabricante

Idealle Acrilicos

Techinox

Cor

Branco

Cinza

Tipo de caixa de correio

SUGESTÕES PAREDE

Grade

Digite uma pergunta ou dúvida sobre...

Não fizeram nenhuma pergunta ainda. Faça a primeira!

[Como pergunto ao vendedor?](#)

### Opiniões do produto

**4.9** 10 avaliações

Ordenar ▾

Qualificação ▾

#### Opiniões em destaque

- 5
- 4
- 3
- 2
- 1

21 jun. 2024

Excelente!

É útil

#### Avaliação de características

Custo-benefício

05 mai. 2024

Qualidade dos materiais

Ótimo produto.

É útil

[Mostrar todas as opiniões](#)

Anúncio #40344865

[Mais informações](#) ^

[Trabalhe conosco](#) [Termos e condições](#) [Promoções](#) [Como cuidamos da sua privacidade](#) [Acessibilidade](#) [Contato](#) [Informações sobre seguros](#)

Copyright © 1999-2024 Ebazar.com.br LTDA.

CNPJ n.º 03.007.331/0001-41 / Av. das Nações Unidas, nº 3.003, Bonfim, Osasco SP - CEP 06233-903 - empresa do grupo Mercado Livre.



**ORÇAMENTO - Suporte em acrílico para escala médica**

<b>Loja</b>	<b>Quantidade</b>	<b>Valor Unitário</b>	<b>Valor Total</b>	<b>Frete</b>	<b>Total</b>
Kalunga	14	R\$ 5,20	R\$ 72,80	R\$ 12,53	R\$ 85,33
WR Papelaria	14	R\$ 35,75	R\$ 500,50	R\$ -	R\$ 500,50
Papelaria Priscila	14	R\$ 21,90	R\$ 306,60	R\$ -	R\$ 306,60

Digite aqui o que você procura



Nossas Lojas | Busca de Carruchos | Pedidos e Trocas | Atendimento |

Envie para: Rua Antônio Torres Penedo - São Joaquim - SP - 14406-352

Apresentação

🏠 > Apresentação > Quadros de Aviso Plástico PP > Quadros de Avisos

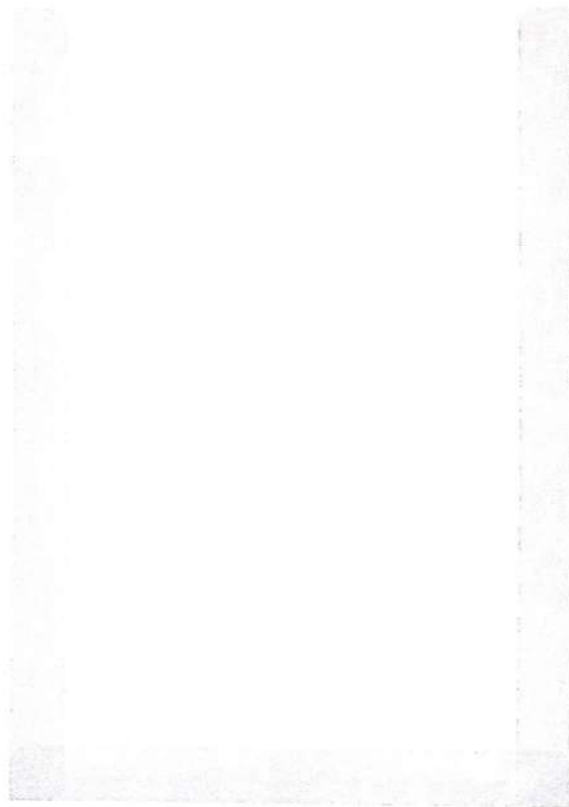

## Quadro de aviso Economic A4 PAL-01193 Plascony CX 1 UN

Código: 637593

| Mais produtos [Plascony](#)

| ★★★★★ (13)

**R\$ 5,20**

Rua Antônio Torres Penedo - São Joaquim - Franca - SP

Receba em até 3 dias úteis

**R\$ 5,29**

Retire na loja em até 2 horas\*

**Grátis**



Enviar para: Rua A...  
São Joaquim, SP ...

Digite aqui o que você procura 🔍

Nossas Lojas  
Atendimento

Olá, Usuário  
LOGIN / CADASTRO ▾

Busca de  
CARTUCHOS

PEDIDOS  
e Trocas



- ☰ Categorias
- Outlet
- Gamers
- Informática
- Cartuchos & Toners
- Impressoras
- Notebooks
- Escritório
- Escolar
- Escrita
- Apresentação
- Papéis
- Organização

## Meu Carrinho

PRODUTO	DESCRIÇÃO	QUANTIDADE	VALOR UNITARIO	SUBTOTAL
	Quadro de aviso Economic A4 PAL-01193 Plascony CX 1 UN	14 <span>▲</span> <span>▼</span> <a href="#">reduzir</a>	R\$ 5,20	<b>R\$ 72,80</b>

Digite o seu CEP para calcular o valor do frete: 14406352 [Calcular Frete](#)

[Continuar Comprando](#)

[Limpar Carrinho](#)

### Resumo do Pedido

SubTotal **R\$ 72,80**  
 **Receba em até 3 dias úteis** **R\$ 12,53**

Retire na loja RIBEIRÃO PRETO - Novo Shopping - SP em até **2 HORAS\*** **Grátis**

\*Após aprovação do pagamento. Exclusivo PIX, Cartão de Crédito e Faturado

**Total** **R\$ 85,33**

**Finalizar compra**



 Loja RIBEIRÃO PRETO - Novo Shopping - SP  
Av. Presidente Kennedy, 1.500

[Alterar loja](#)Estoque na loja: **Disponível**[Verificar quantidade](#)

-	1	+
---	---	---

<b>Comprar</b>
----------------

\*Após aprovação do pagamento. Exclusivo PIX, Cartão de Crédito e Faturado

## ☰ Descrição

### Características do Produto

Confeccionado em polipropileno (PP), matéria prima atóxica, impermeável, resistente e reciclável. Abas que permite que o informativo deslize sem ficar preso facilitando o manuseio para remover e inserir folhetos. Com fita dupla face para fixação. Serve para informar e comunicar com abrangência geral, ideal para ser fixado em áreas de grande circulação de pessoas, como: hospitais, elevadores, condomínios, empresas, restaurantes clubes entre outros espaços públicos.

### Especificações

- Tamanho: A4
- Confeccionado em Polipropileno (PP)
- Resistente, Reciclável, Atóxico, Impermeável
- Acabamento em solda
- Cor: Transparente
- Dimensão: 30 x 21 x 0,5cm

### ★ Avaliação do produto

**5,0 de 5 estrelas**

13 avaliações

- 5 Estrelas
- 4 Estrelas
- 3 Estrelas
- 2 Estrelas
- 1 Estrelas

## Você comprou este produto na Kalunga?

Compartilhe sua opinião com a gente.

Avaliar o produto

### Confira as opiniões dos clientes sobre este produto



#### Ótimo produto!

Produto com boa qualidade e acabamento.

**Maiara**

**17/06/2024**

Esta avaliação foi útil? **Sim 0 | Não 0**



#### Material de boa qualidade.

Resistente.

**CARLA CRISTINA DA SILVA MENDES**

**20/05/2024**

Esta avaliação foi útil? **Sim 0 | Não 0**



#### Boa aquisição!

Ótimo! Bom para o que eu queria.

**Andressa Marques Moreira da Cunha**

**24/04/2024**

Esta avaliação foi útil? **Sim 0 | Não 0**



#### Muito bom!

Recomendo. Bom e barato.

**Alexandre da Silva**

**03/04/2024**

Esta avaliação foi útil? **Sim 0 | Não 0**



**Prático**

Excelente e útil.

**Cláudio Jorge De Castro Filho****23/01/2024**Esta avaliação foi útil? **Sim 0 | Não 0**

Ver mais avaliações ▼

**Institucional**

Sobre a Kalunga

Lojas Kalunga

Trabalhe Conosco

**Vendas para Empresas**

Fale Conosco

Mapa do Site

Serviços Kalunga

Kalunga Copy&amp;Print

Kalunga Sustentável

Assessoria de Imprensa

Relações com Investidores

**Redes Sociais****Certificados e Segurança**

Certisign Reclame Aqui eBit

Os preços, promoções, condições de pagamento, frete e estoque são válidos apenas para compras pelo site. No caso de diferença de preço no site, o valor válido é o do carrinho de compras. Não abrimos embalagens.

**Kalunga SA - CNPJ: 43.283.811/0001-50 - Endereço: Rua da Mooca, 766 - São Paulo - SP - CEP: 03104-010**





WR PAPELARIA - LOJA 01



Endereço: RUA CUBA, 1397  
Cidade: FRANCA

/ SP Fone: 1637020007

Bairro: JARDIM CONSOLACAO CEP: 14400080  
C.N.P.J.: 08.674.881/0001-38 I.E.: 310422355112

Orçamento N°: 467 Tipo Doc.: A VISTA Prev.: 19/06/2024 Data: 19/06/2024 Hora: 17:50:02 Cel.: 16991842563  
Cliente: 288010 - INSTITUTO PAULISTA DE APOIO A GESTAO DA SAUDE PUBLICA IPAGES Fone: 1616161616  
CNPJ/CPF: 39781326000139/INSC./RG: Cidade: FRANCA Bairro: SAO JOAQUIM  
Endereço: RUA ANTONIO TORRES PENEDO - SALA 01 N° 780 CEP: 14406352

It.	Código Nome do Produto	Complemento	Cx. Un.	QtdUnitário	Total
1	1995701 QUADRO MULTIUSO A4 CRISTAL OFFICE UNIDADE 10090009		0 UN	14,000 35,750	500,50

Obs.: Total Geral: 500,50

C. Pgto.: A VISTA Acres.: 0,00 Desc.: 0,00 Qtd.: 14,00 Peso: 0,000 Tx Entrega: 0,00 Tot. Liq.: 500,50

Atendido por: VITOR CELIO Colab. 1.: VITOR CELIO  
Orçamento válido até dia 19/06/2024.



WR PAPELARIA - LOJA 01



Endereço: RUA CUBA, 1397  
Cidade: FRANCA

/ SP Fone: 1637020007

Bairro: JARDIM CONSOLACAO CEP: 14400080  
C.N.P.J.: 08.674.881/0001-38 I.E.: 310422355112

Orçamento N°: 467 Tipo Doc.: A VISTA Prev.: 19/06/2024 Data: 19/06/2024 Hora: 17:50:02 Cel.: 16991842563  
Cliente: 288010 - INSTITUTO PAULISTA DE APOIO A GESTAO DA SAUDE PUBLICA IPAGES Fone: 1616161616  
CNPJ/CPF: 39781326000139/INSC./RG: Cidade: FRANCA Bairro: SAO JOAQUIM  
Endereço: RUA ANTONIO TORRES PENEDO - SALA 01 N° 780 CEP: 14406352

It.	Código Nome do Produto	Complemento	Cx. Un.	QtdUnitário	Total
1	1995701 QUADRO MULTIUSO A4 CRISTAL OFFICE UNIDADE 10090009		0 UN	14,000 35,750	500,50

Obs.: Total Geral: 500,50

C. Pgto.: A VISTA Acres.: 0,00 Desc.: 0,00 Qtd.: 14,00 Peso: 0,000 Tx Entrega: 0,00 Tot. Liq.: 500,50

Atendido por: VITOR CELIO Colab. 1.: VITOR CELIO  
Orçamento válido até dia 19/06/2024.

**COMERCIO DE PAPEIS PRISCILA LTDA**

AV PRESIDENTE VARGAS, 765 CIDADE NOVA

FRANCA - SP - CEP: 14401-110

CNPJ: 01.485.576/0001-59

IE: 310.038.963.115

financeiro@papelariapriscila.com.br

Fone: (16) 3721-3758

Fax: ( ) -

**ORÇAMENTO N° 000000038673**

1/1

Cliente: INSTITUTO PAULISTA DE APOIO A GESTAO DE

Código: 00000001

"REIMPRESSÃO"

Fantasia: INSTITUTO PAULISTA DE APOIO A GESTAO DE

Fone: (16) 3713-1415

Endereço: RUA ANTÔNIO TORRES PENEDO 780

Bairro: SÃO JOAQUIM

Município: FRANCA

C.E.P.: 14406-352

CNPJ/CPF: 39.781.326/0001-39

IE/RG:

Cond.Pag.: A VISTA

001 - DINHEIRO-CARTAO-CHEQUE

Form.Pag.: 001 - DINHEIRO

EF	EMP	CÓDIGO	DESCRIÇÃO / REFERÊNCIA	LEG	UNID.	QUANTIDADE	VR. UNIT	VR. TOTAL
N	001	01397	EXPOSITOR PLUS CLASSIC	A	UN	11,00	45,88	504,68
N	001	11509	QUADRO MULTIUSO A4 - ACRILICO SEM FUNDO WALLEU 23X31 CM	A	UN	14,00	21,90	306,60

Desconto Especial: 81,15

**TOTAL:** 730,13

Vendedor: 045 - MICHELE

Volume: 25,00

Peso Bruto: 0,000

Total Produtos:

811,28

Profissional: -

Região: -

NCM: A: 39261000

Data Previsão: 20/06/2024

Data Emissão: 20/06/2024

Hora: 16:56:34

Mensagem:

End.Entrega: RUA ANTÔNIO TORRES PENEDO 780 - Bairro: SÃO JOAQUIM - FRANCA - CEP: 14406-352

Mens. Exp.:

Transportadora: - FONE: ( ) -

CEP: - -

Valor do Frete: 0,00 Destinatário(FOB)

**ORÇAMENTO - Bandeja de Acrílico para Documentos**

<b>Loja</b>	<b>Quantidade</b>	<b>Valor Unitário</b>	<b>Valor Total</b>	<b>Frete</b>	<b>Total</b>
Art Print decorações	17	R\$ 23,98	R\$ 407,66	R\$ -	<b>R\$ 407,66</b>
Papelaria Priscila	17	R\$ 45,88	R\$ 779,96	R\$ -	<b>R\$ 779,96</b>
Centauri Acrílicos	17	R\$ 99,00	R\$ 1.683,00	R\$ -	<b>R\$ 1.683,00</b>





Também pode te interessar: porta folder acrílico - divisórias de parede eucatex e pvc - display acrílico a3 - display porta folha a4

Voltar Indústria e Comércio > Publicidade e Promoção > Porta-folhetos > Display > Display Acrílico A4

Vender um igual



Novo | +100 vendidos

MAIS VENDIDO 19º em Porta-folhetos

### Kit 5 Displays Porta Folha Prontuário Parede A4 Ac Ps

4.5 ★★★★★ (11)

R\$ 119<sup>90</sup>

em 3x R\$ 39<sup>97</sup> sem juros

Ver os meios de pagamento

Frete grátis

Saiba os prazos de entrega e as formas  
Calcular o prazo de entrega

Estoque disponível

Quantidade: 1 unidade (+50 dispo)

Comprar

Adicionar ao carrinho

### Produtos relacionados

Patrocinado

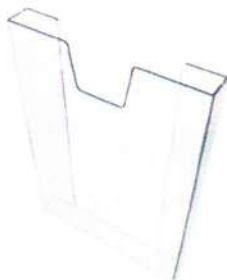

R\$ 27<sup>99</sup>

em 12x R\$ 2,71

🚀 FULL

Display De Parede Acrílico  
Transparente Porta Folha A4 -...



R\$ 194<sup>90</sup>

em 6x R\$ 32,48 sem juros

Frete grátis

Display Parede Prontuário  
Porta Folha A4 Petg Folder 15...



R\$ 135,90

R\$ 118<sup>23</sup> 13% OFF

em 12x R\$ 11,49

Frete grátis 🚀 FULL

Mural De Avisos Tamanho A4  
Acrílico Cristal Parede Porta...

Vendido por Art Print Decorações

MercadoLíder | +10mil vendas

↔️ Devolução grátis. Você tem 30 dias  
data de recebimento.

🛡️ Compra Garantida, receba o produt  
esperando ou devolvemos o dinhei

🕒 3 meses de garantia de fábrica.

Art Print Decoração:



+5 Seguidores +1000 Productos

🏆 MercadoLíder Gold

+10mil



Vendas concluídas Ofereça um bom atendimento E produ

Ir para a página do vendedor

Devolução grátis

Você tem 30 dias a partir do recebiment



Display Expositor A5 Em L Ps Acrílico Balcão Mesa Kit 5 Pçs

R\$ 90 12% OFF

3x R\$ 30 sem juros

Frete grátis



Display Expositor Em L Tamanho A4 Acrílico Ps Cristal 5 Uni

R\$ 80<sup>10</sup> 46% OFF

12x R\$ 7,79

Frete grátis

[Ver mais sobre devoluções](#)

## Meios de pagamento

Pague em até 5x sem juros!

Até 12x sem cartão de crédito



Cartões de crédito



Cartões de débito



Pix

Boleto bancário

[Confira outros meios de pagamento](#)

[Conferir todas as características](#)

[Ver descrição completa](#)

## Perguntas e respostas

Qual informação você precisa?

[Custo e prazo de envio](#)

[Devoluções grátis](#)

[Meios de pagamento](#)

[Garantia](#)

Está com dúvidas?

Estes outros podem ajudar e encontrar a que busca

Pergunte ao vendedor

Perguntar

## Últimas perguntas feitas

Bom dia. Emite nota fiscal para PJ?

Sim, basta preencher no momento da compra os dados. Boas compras 18/06/2024

Preciso de 6 kits ou 30 unidades tem algum desconto?

Olá, vimos que já finalizou a compra. Agradecemos pela preferência \o/ 05/06/2024

[Ver todas as perguntas](#)

## Opiniões do produto

**4.5**   
11 avaliações

5   
4   
3   
2   
1 

### Avaliação de características

Durabilidade



Fácil para montar



Qualidade dos materiais



Qualidade do acabamento



Custo-benefício



### Opiniões com fotos



Ordenar 

Qualificação 

### Opiniões em destaque



06 dez 2023



Achei muito frágil, fino eles já vem com umas falhas no acrílico na dobra, só de segurar pra colagem na parede já trincou.

É útil  0 

[Mostrar todas as opiniões](#)

Anúncio #34935092

[Mais informações](#) 

[Trabalhe conosco](#) [Termos e condições](#) [Promoções](#) [Como cuidamos da sua privacidade](#) [Acessibilidade](#) [Contato](#) [Informações sobre seguros](#)

Copyright © 1999-2024 Ebazar.com.br LTDA

CNPJ n.º 03.007.331/0001-41 / Av. das Nações Unidas, n.º 3.003, Bonfim, Osasco/SP - CEP 06233-903 - empresa do grupo Mercado Livre.



**COMERCIO DE PAPEIS PRISCILA LTDA**

AV PRESIDENTE VARGAS, 765 CIDADE NOVA

FRANCA - SP - CEP: 14401-110

CNPJ: 01.485.576/0001-59

IE: 310.038.963.115

financeiro@papelariapriscila.com.br

Fone: (16) 3721-3758

Fax: ( ) -

**ORÇAMENTO Nº 000000038673**

1/1

Cliente: INSTITUTO PAULISTA DE APOIO A GESTAO DE  
Fantasia: INSTITUTO PAULISTA DE APOIO A GESTAO DE  
Endereço: RUA ANTÔNIO TORRES PENEDO 780  
Município: FRANCA  
CNPJ/CPF: 39.781.326/0001-39  
Cond.Pag: A VISTA  
Form.Pag.: 001 - DINHEIRO-CARTAO-CHEQUE  
001 - DINHEIRO

Código: 00000001 "REIMPRESSÃO"  
Fone: (16) 3713-1415  
Bairro: SÃO JOAQUIM  
C.E.P.: 14406-352  
IE/RG:

EF	EMP	CÓDIGO	DESCRIÇÃO / REFERÊNCIA	LEG	UNID.	QUANTIDADE	VR. UNIT	VR. TOTAL
N	001	01397	EXPOSITOR PLUS CLASSIC	A	UN	11,00	45,88	504,68
N	001	11509	QUADRO MULTIUSO A4 - ACRILICO SEM FUNDO WALLEU 23X31 CM	A	UN	14,00	21,90	306,60

Desconto Especial: 81,15

**TOTAL:** 730,13

Vendedor: 045 - MICHELE      Volume: 25,00      Peso Bruto: 0,000      Total Produtos: 811,28  
Profissional: -  
Região: -  
NCM: A: 39261000      Data Previsão: 20/06/2024      Data Emissão: 20/06/2024      Hora: 16:56:34  
Mensagem:

End.Entrega: RUA ANTÔNIO TORRES PENEDO 780 - Bairro: SÃO JOAQUIM - FRANCA - CEP: 14406-352  
Mens. Exp.:

Transportadora: - FONE: ( ) -

CEP: - -

Valor do Frete: 0,00      Destinatário(FOB)

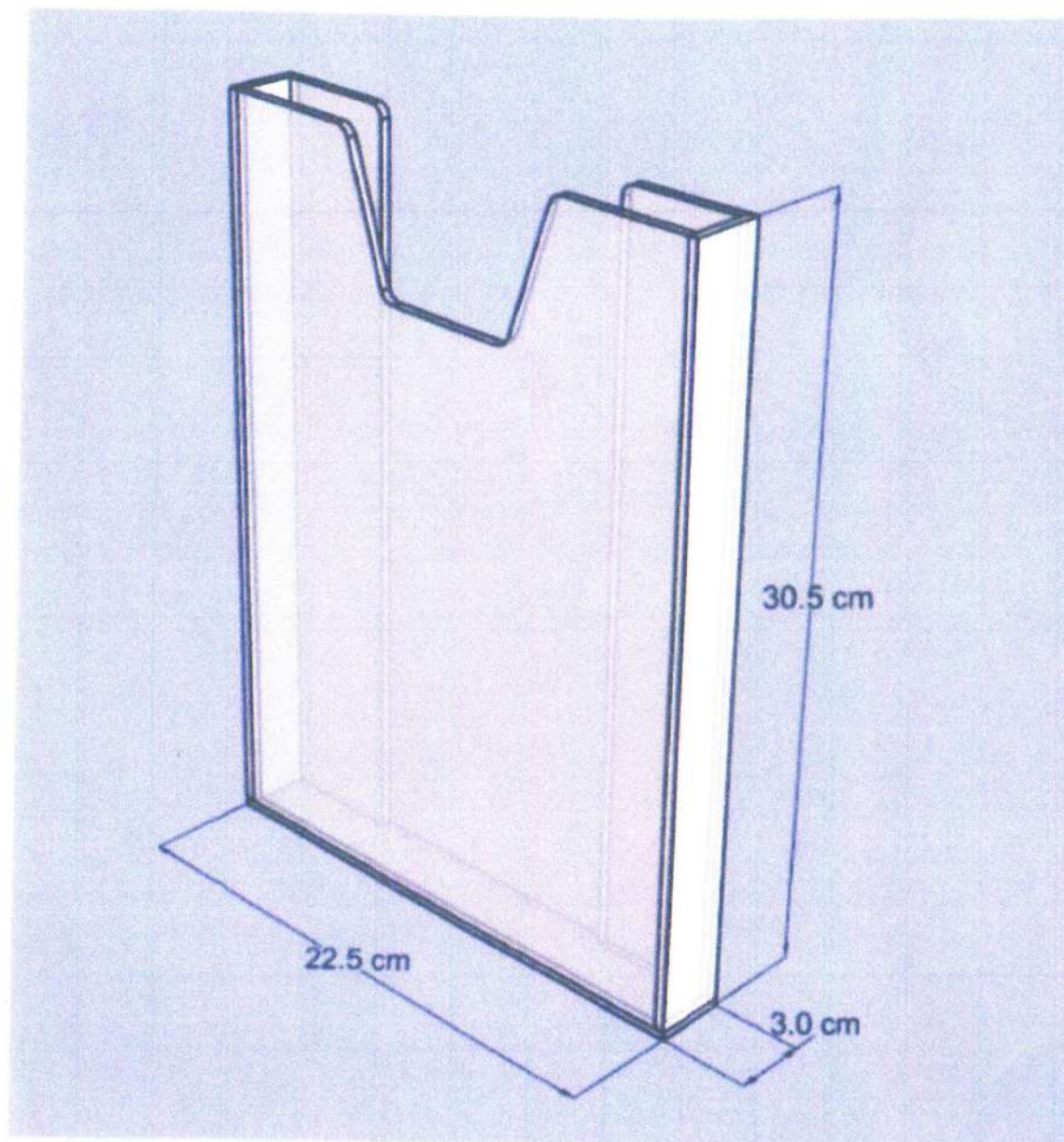

Peso Produto: 0.57 kg

OBS: Medidas representadas no desenho são as medidas externas do produto.

	<b>Projeto:</b> Suporte parede a4 22x30 cm	<b>Valor Unitário:</b> <b>R\$99.00</b>	Este projeto foi desenvolvido por Centauri Acrílicos. Esta é uma folha de aprovação, por favor verificar medidas e informações se estão corretas, caso não esteja, solicitar alterações		Forma de Pagamento: <b>A Combinar</b>
	<b>Material:</b> <b>Acrílico transparente</b>	<b>Espessura do Material:</b> <b>4 mm</b>	<b>Frete:</b> A Combinar	<b>Prazo de Entrega:</b> Até 07 Dias Úteis Após Aprovação.	<b>Designer Responsável:</b> <b>Gabriel Vianna</b> Data: 21/06/2024

**ORÇAMENTO - Suporte de caneta em metal**

<b>Loja</b>	<b>Quantidade</b>	<b>Valor Unitário</b>	<b>Valor Total</b>	<b>Frete</b>	<b>Total</b>
Papelaria WR	14	R\$ 20,66	R\$ 289,17	R\$ -	<b>R\$ 289,17</b>
Mapa Papelaria	14	R\$ 26,90	R\$ 376,60	R\$ -	<b>R\$ 376,60</b>
Papelaria Mendonça	14	R\$ 27,85	R\$ 389,90	R\$ -	<b>R\$ 389,90</b>
Magalu	14	R\$ 30,00	R\$ 420,00	R\$ -	<b>R\$ 420,00</b>





WR PAPELARIA - LOJA 01



Endereço: RUA CUBA, 1397  
Cidade: FRANCA

/ SP Fone: 1637020007

Bairro: JARDIM CONSOLACAO CEP: 14400080  
C.N.P.J.: 08.674.881/0001-38 I.E.: 310422355112

Orçamento Nº: 463 Tipo Doc.: A VISTA Prev.: 19/06/2024 Data: 19/06/2024 Hora: 10:15:00 Cel.: 16991842563  
Cliente: 288010 - INSTITUTO PAULISTA DE APOIO A GESTAO DA SAUDE PUBLICA IPAGES Fone: 1616161616  
CNPJ/CPF: 39781326000139 INSC./RG: Cidade: FRANCA Bairro: SAO JOAQUIM  
Endereço: RUA ANTONIO TORRES PENEDO - SALA 01 Nº 780 CEP: 14406352

It.	Código Nome do Produto	Complemento	Cx. Un.	QtUnitário	Total
1	2464101 CANETA FIXA POLIDA COM BASE		0 UN	14,000 20,655	289,17

Obs.: Total Geral: 289,17

C. Pgto.: A VISTA Acres.: 0,00 Desc.: 0,00 Qtd.: 14,00 Peso: 0,000 Tx Entrega: 0,00 Tot. Liq.: 289,17

Atendido por: SAULA E L Colab. 1.: SAULA E L OLIVEIRA  
Orçamento válido até dia 19/06/2024.



WR PAPELARIA - LOJA 01



Endereço: RUA CUBA, 1397  
Cidade: FRANCA

/ SP Fone: 1637020007

Bairro: JARDIM CONSOLACAO CEP: 14400080  
C.N.P.J.: 08.674.881/0001-38 I.E.: 310422355112

Orçamento Nº: 463 Tipo Doc.: A VISTA Prev.: 19/06/2024 Data: 19/06/2024 Hora: 10:15:00 Cel.: 16991842563  
Cliente: 288010 - INSTITUTO PAULISTA DE APOIO A GESTAO DA SAUDE PUBLICA IPAGES Fone: 1616161616  
CNPJ/CPF: 39781326000139 INSC./RG: Cidade: FRANCA Bairro: SAO JOAQUIM  
Endereço: RUA ANTONIO TORRES PENEDO - SALA 01 Nº 780 CEP: 14406352

It.	Código Nome do Produto	Complemento	Cx. Un.	QtUnitário	Total
1	2464101 CANETA FIXA POLIDA COM BASE		0 UN	14,000 20,655	289,17

Obs.: Total Geral: 289,17

C. Pgto.: A VISTA Acres.: 0,00 Desc.: 0,00 Qtd.: 14,00 Peso: 0,000 Tx Entrega: 0,00 Tot. Liq.: 289,17

Atendido por: SAULA E L Colab. 1.: SAULA E L OLIVEIRA  
Orçamento válido até dia 19/06/2024.

**NÚMERO:** 15343

**VENDEDOR:** 45-LORRAINE

**EMPRESA:** MAPA PAPELARIA LTDA - ME

**DATA:** 19/06/24 10:50

**END:** Rua Simpliciano Pombo, 256

**CNPJ:** 72.877.772/0001-17

 Vila Santos Dumont **TELEFONE:** (16) 3723 - 8647

**Ins.Est:** 310.186.874.110

**CLIENTE:** 1788-INSTITUTO PAULISTA DE APOIO A GESTAO DA SAUDE PUBLICA / INSTITUTO PAULISTA DE

**CNPJ:** APOIO A GESTAO DA SAUDE PUBLICA IPAGES  
 09.789.320/0001-39

**IE:**
**END:** Antônio Torres Penedo-256

**BAIRRO:** São Joaquim

**CIDADE:** Franca-SP

**CEP:** 14.406-352

**FONE:** (16 ) 3723-8647

**FAX:**

## PRODUTOS / SERVIÇOS

CÓDIGO	DESCRIÇÃO	MARCA	UN	QTD	VLR UNIT	VLR TOT	DESC	VLR LIQ
9651	Caneta de Balcão Azul	Covale	UN	14	26,90	376,60	0,00	376,60

## OBSERVAÇÃO

## TOTAIS

<b>TOTAL SERVIÇOS</b>	0,00
<b>TOTAL PRODUTOS</b>	376,60
<b>DESCONTO TOTAL</b>	0,00
<b>VALOR LIQUIDO</b>	376,60



Rua Thomaz Gonzaga 1649 - Centro  
CEP - 14400-540 Franca - SP  
Telefone: (16) 3721 - 0704 / (16) 3403 - 0060  
E-mail: atendimento@papelariamendonca.com.br  
CNPJ-00.011.631/0001-06 I.E-310.195.410.117

Nº do Orçamento  
**1.254.740**  
Emissão: 20/06/2024

**TOTAIS COTAÇÃO**  
Total Produto 389,90  
Desconto 0,00  
Total Geral 389,90

**Condições Pagamento**  
30 DD 389,90

Razão Social: Consumidor CNPJ/CPF: 000000000000  
Endereço: .. Fone 1: () Isc. EsL/RG:  
Bairro: Cidade: FRANCA UF: SP  
CEP:

Código	Descrição das Peças	UN.	Qtde.	Unitário	Total
72520103	Caneta Balcao Fixa Chapeu Polida Branca	UN	14	27,85	389,90

**Observações:**  
IPAGES 2006

<b>TOTAIS DA COTAÇÃO:</b>	À Vista 389,90	Total Produto 389,90	Desconto	Total Geral 389,90
---------------------------	-------------------	-------------------------	----------	-----------------------



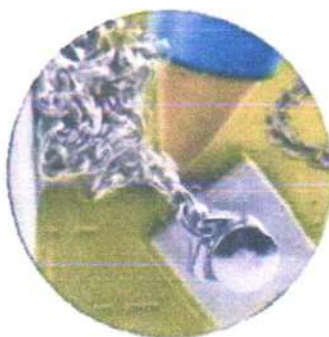

[Avaliar produto](#)

Vendido por **Livraria E Papelaria Sao Miguel**  
Entregue por **magalu**  
O Magalu garante a sua compra, do pedido à entrega

**R\$ 30,00** no Pix

**Cartão de crédito**  
sem juros

[Ver mais produtos](#)

[Ver mais produtos](#)

[Calcular frete e prazo](#)

### Informações da Loja



**Livraria E Papelaria Sao Mi**  
Lojista Magalu desde 2021

**3.8**

Ruim



**+1 mil**  
Produtos vendidos



Er  
No

[Ver mais informações da loja](#)



**Magalu Garante**  
a sua compra, do pedido à entrega.



**Devolução Gratuita**  
em até 7 dias depois de receber o produto.

### Seleção de produtos patrocinados para você

Patrocinados



## Caneta Fixa Polida c/suporte

R\$ 30,00 no Pix

[Voltar ao topo](#)

[Descrição Completa](#)

[Avaliação dos Clientes](#)

[Formas de Pagamento](#)



Caneta Fixa De Balcão Polida Com Base

R\$ 31,30  
**R\$ 28,61** no Pix  
(8% de desconto)



Caneta Fixa Polida c/suporte

**R\$ 30,00** no Pix

Seja o primeiro a avaliar esse produto  
Esse produto ainda não tem avaliação

[Avaliar o produto](#)

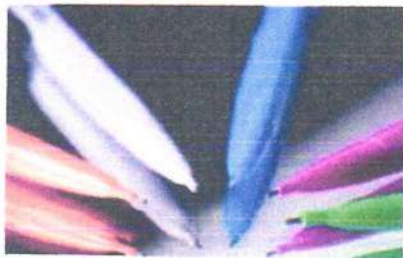

Caneta Fixa Polida c/suporte

**R\$ 30,00** no Pix

[Voltar ao topo](#)

[Descrição Completa](#)

[Avaliação dos Clientes](#)

[Formas de Pagamento](#)

(Produto + Frete)  
20x de R\$ 3,00 com juros

Total

(Produto + Frete) R\$ 30,00  
Número de parcelas Caneta Fixa Polida c/ suporte Pix Caneta + Magazine Luiza  
Finalização da sua compra

R\$ 30,00  
No boleto bancário, que será g  
da sua compra.

\* R\$ 30,00 sem juros

R\$ 30,00 sem juros

02x de R\$ 15,53  
com juros

RS 31,06

02x de R\$ 15,45  
com juros

RS 30,90

03x de R\$ 10,45  
com juros

RS 31,34

03x de R\$ 10,40  
com juros

RS 31,20

04x de R\$ 7,90  
com juros

RS 31,61

04x de R\$ 7,88  
com juros

RS 31,51

05x de R\$ 6,38  
com juros

RS 31,90

05x de R\$ 6,36  
com juros

RS 31,81

06x de R\$ 5,36  
com juros

RS 32,18

06x de R\$ 5,35  
com juros

RS 32,12

07x de R\$ 4,64  
com juros

RS 32,46

07x de R\$ 4,63  
com juros

RS 32,44

08x de R\$ 4,09  
com juros

RS 32,75

08x de R\$ 4,09  
com juros

RS 32,75

09x de R\$ 3,67  
com juros

RS 33,03

09x de R\$ 3,67  
com juros

RS 33,06

10x de R\$ 3,33  
com juros

RS 33,33

10x de R\$ 3,34  
com juros

RS 33,38

11x de R\$ 3,11  
com juros

RS 34,22

11x de R\$ 2,93  
com juros

RS 32,18

12x de R\$ 2,88  
com juros

RS 34,57

12x de R\$ 2,84  
com juros

RS 34,02

Consultas relacionadas:

[Caneta Fixa De Balcão Polida Com Base](#)

[Caneta Fixa](#)

[Caneta De Balcão Polida Com Base](#)

[Caneta](#)

[Caneta Balcão Polida Com](#)

[Caneta Balcão](#)

[Caneta Polida Com Base](#)

[Caneta Polida](#)

[Caneta Com Base](#)

[Caneta Base](#)

veja mais



Atendimento personalizado  
audiófonos  
tecnologia  
benéfico  
beleza e performance  
conquistar  
nossa meta é trazer  
sua melhor experiência  
nossa e construído  
celulares  
- 4K  
conhecimento e qualidade  
de preço

manuseio  
informática  
inclui uma comunicação  
rápida  
memória  
flexível  
disponível  
permanente  
refrigeração  
saúde e criação pessoal  
serviços  
Soluções inteligentes  
tablets, e-books e aplicativos  
de utilidade

veja seus produtos  
qualidade de preço  
atendimento  
termo de compra sendo  
sempre bem-vindo  
em qualquer situação  
em qualquer lugar  
Dicas e sugestões  
para ajudar na compra  
de produtos e serviços

marca premium  
nossa qualidade  
fornecer o melhor  
produto  
conhecimento  
nossa qualidade  
cliente com  
nossa qualidade  
nossa qualidade

qualidade de preço  
qualidade de preço  
qualidade de preço  
qualidade de preço  
qualidade de preço  
qualidade de preço  
qualidade de preço  
qualidade de preço  
qualidade de preço  
qualidade de preço

## Caneta Fixa Polida c/suporte

R\$ 30,00 no Pix

[Voltar ao topo](#)

[Descrição Completa](#)

[Avaliação dos Clientes](#)

[Formas de Pagamento](#)





RECEBEMOS DE A. P. BELA GRACIOTTI ECOMERCE ME OS PRODUTOS CONSTANTES DA NOTA FISCAL INDICADA AO LADO		<b>NF-e</b> Nº 000.062.606 SÉRIE 001
DATA DE RECEBIMENTO	IDENTIFICAÇÃO E ASSINATURA DO RECEBEDOR	

<b>A. P. BELA GRACIOTTI ECOMERCE ME</b>	<b>DANFE</b> Documento Auxiliar da Nota Fiscal Eletrônica	
Rua Alvarenga Peixoto, 228, LOTE 15 QUADRA 12 - Sao Paulo II, Cotia, SP - CEP: 06706095 Fone: 1146129175	0: Entrada 1: Saída	
	1	
Nº 000.062.606 SÉRIE:001 Folha 1 d 1	CHAVE DE ACESSO 3524 0626 3274 9500 0151 5500 1000 0626 0619 6008 5570	
Consulta de autenticidade no portal nacional da NF-e www.nfe.fazenda.gov.br/portal ou no site da Sefaz Autorizadora		

NATUREZA DA OPERAÇÃO B2B Venda de mercadorias	PROTÓCOLO DE AUTORIZAÇÃO DE USO 135241374720 28/06/2024 07:12:41
INSCRIÇÃO ESTADUAL 278590299117	INSC. ESTADUAL DO SUBST. TRIBUTÁRIO
	CNPJ 26.327.495/0001-51

<b>DESTINATÁRIO / REMETENTE</b>			
NOME/RAZÃO SOCIAL INSTITUTO PAULISTA DE APOIO A		C.N.P.J / C.P.F. 39.781.326/0001-39	DATA DA EMISSÃO 28/06/2024
ENDEREÇO Rua Antonio Torres Penedo, 780		BAIRRO/DISTRITO Sao Joaquim	CEP 14406352
MUNICÍPIO Franca	FONE/FAX	UF SP	INSCRIÇÃO ESTADUAL
			HORA DE SAÍDA 07:12:41

DUPLICATA	VENCIMENTO	VALOR	DUPLICATA	VENCIMENTO	VALOR	DUPLICATA	VENCIMENTO	VALOR	DUPLICATA	VENCIMENTO	VALOR
001	28/06/2024	479,60									

<b>CÁLCULO DO IMPOSTO</b>	
BASE DE CÁLCULO DO ICMS 0,00	VALOR DO ICMS 0,00
BASE DE CÁLCULO DO ICMS SUBSTITUIÇÃO 0,00	VALOR DO ICMS SUBSTITUIÇÃO 0,00
VALOR TOTAL DOS PRODUTOS 479,60	
VALOR DO FRETE 0,00	VALOR DO SEGURO 0,00
DESCONTO 0,00	OUTRAS DESPESAS ACESSÓRIAS 0,00
VALOR DO IPI 0,00	VALOR TOTAL DA NOTA 479,60

<b>TRANSPORTADOR/VOLUME</b>	
RAZÃO SOCIAL Mercado Livre Envios	FRETE POR CONTA 1 - Destinatário
ENDEREÇO	MUNICÍPIO
QUANTIDADE Volumes	ESPÉCIE Volumes
MARCA	NUMERAÇÃO
PESO BRUTO 0,000	PESO LÍQUIDO 0,000

<b>INFORMAÇÕES DO LOCAL DE ENTREGA / RETIRADA</b>	
NOME/RAZÃO SOCIAL	C.N.P.J / C.P.F.
ENDEREÇO	BAIRRO/DISTRITO
MUNICÍPIO	UF
	FONE/FAX

<b>DADOS DO PRODUTO / SERVIÇOS</b>													
CÓDIGO PRODUTO	DESCRIÇÃO DOS PRODUTOS / SERVIÇOS	NCM/SH	CSOSN	CFOP	UNID.	QTD.	VLR UNIT.	VALOR TOTAL	B. CALC. ICMS	VALOR ICMS	VALOR IPI	ALÍQUOTAS ICMS	ALÍQUOTAS IPI
KIT5DPPRONT	Kit 5 Displays Porta Folha Prontuario Parede A4 Acrílico Ps	39211100	0102	5102	un	4	119,90	479,60	0,00	0,00	0,00	0,00	0,00

Instituto Paullsta de Apoio à Gestão da Saúde Pública - IPAGES CNPJ - 39.781.326/0001-39
<b>PRESTAÇÕES DE CONTAS</b> EXERCÍCIO 06/2024
CONVÊNIO / CONTRATO: 02/22
CONTA DE ORIGEM: Banco: X56 Ag.: 3195 C/C 6260-0
Assinatura do responsável: <i>AJ</i>

I = 71,94

Instituto Paullsta de Apoio à Gestão da Saúde Pública - IPAGES CNPJ - 39.781.326/0001-39
<b>PRESTAÇÕES DE CONTAS</b> EXERCÍCIO 06/2024
CONVÊNIO / CONTRATO: 02/22
CONTA DE ORIGEM: Banco: X56 Ag.: 3195 C/C 6256-1
Assinatura do responsável: <i>AJ</i>

P = 47,96

<b>CÁLCULO DO ISSQN</b>	
INSCRIÇÃO MUNICIPAL	VALOR TOTAL DOS SERVIÇOS
Instituto Paullsta de Apoio à Gestão da Saúde Pública - IPAGES	
DADOS ADICIONAIS	
Total aproximado de tributos: R\$ 193,42 (40,33%) Federais R\$ 107,09 (22,33%) Estaduais R\$ 86,33 (18,00%) Fonte	RESERVADO AO FISCO
IBPT: fbr />667db63cd1470269b07ea89c	
<b>PRESTAÇÕES DE CONTAS</b> EXERCÍCIO 06/2024	
CONVÊNIO / CONTRATO: 26/24	
CONTA DE ORIGEM: Banco: 000 Ag.: 3345-6 C/C 18926-5	
Assinatura do responsável: <i>AJ</i>	

SMV = 239,80

A = 47,96



RECEBEMOS DE IDEALLE ACRILICOS LTDA OS PRODUTOS CONSTANTES DA NOTA FISCAL INDICADA AO LADO		<b>NF-e</b> Nº 000.045.030 SÉRIE 002
DATA DE RECEBIMENTO	IDENTIFICACAO E ASSINATURA DO RECEBEDOR	

 <b>IDEALLE ACRILICOS LTDA</b> Rua Aratiba, 448 - Centro Industrial de Limeira -, Limeira, SP - CEP: 13481208 Fone: 1934973444	<b>DANFE</b> Documento Auxiliar da Nota Fiscal Eletrônica 0: Entrada 1: Saída <span style="border: 1px solid black; padding: 2px;">1</span> Nº 000.045.030 <b>SÉRIE:002</b> Folha 1 d 1	
	CHAVE DE ACESSO <b>3524 0633 5513 5600 0172 5500 2000 0450 3019 6983 6223</b> Consulta de autenticidade no portal nacional da NF-e <a href="http://www.nfe.fazenda.gov.br/portal">www.nfe.fazenda.gov.br/portal</a> ou no site da Sefaz Autorizadora	

NATUREZA DA OPERAÇÃO Revenda de mercadorias PJ	PROTOKOLO DE AUTORIZAÇÃO DE USO 135241376226 28/06/2024 09:44:07
INSCRIÇÃO ESTADUAL 417552050114	INSC. ESTADUAL DO SUBST. TRIBUTÁRIO CNPJ 33.551.356/0001-72

<b>DESTINATÁRIO / REMETENTE</b>		C.N.P.J / C.P.F.	DATA DA EMISSÃO
NOME/RAZÃO SOCIAL Instituto Paulista De Apoio A Gestao Da Saude Publica Ipages		39.781.326/0001-39	28/06/2024
ENDEREÇO Rua Antonio Torres Penedo, 780 - Referencia: EM FRENTE A	BAIRRO/DISTRITO Sao Joaquim	CEP 14406352	DATA DA ENTRADA / SAIDA 28/06/2024
MUNICÍPIO Franca	FONE/FAX	UF SP	INSCRIÇÃO ESTADUAL HORA DE SAIDA 09:44:07

FATURA/DUPLICATA											
DUPLICATA	VENCIMENTO	VALOR	DUPLICATA	VENCIMENTO	VALOR	DUPLICATA	VENCIMENTO	VALOR	DUPLICATA	VENCIMENTO	VALOR
001	29/06/2024	349,30									

BASE DE CÁLCULO DO ICMS 349,30	VALOR DO ICMS 62,87	BASE DE CÁLCULO DO ICMS SUBSTITUIÇÃO 0,00	VALOR DO ICMS SUBSTITUIÇÃO 0,00	VALOR TOTAL DOS PRODUTOS 349,30
VALOR DO FRETE 0,00	VALOR DO SEGURO 0,00	DESCONTO 0,00	OUTRAS DESPESAS ACESSÓRIAS 0,00	VALOR DO IPI 0,00
				VALOR TOTAL DA NOTA 349,30

<b>TRANSPORTADOR/VOLUME</b>		RAZÃO SOCIAL	FRETE POR CONTA 1 - Destinatário	CODIGO ANTT	PLACA DO VEICULO	UF	CNPJ/CPF
ENDEREÇO		MUNICÍPIO			UF	INSCRIÇÃO ESTADUAL	
QUANTIDADE	ESPÉCIE Volumes	MARCA	NUMERAÇÃO	PESO BRUTO 0,000	PESO LÍQUIDO 0,000		

<b>INFORMAÇÕES DO LOCAL DE ENTREGA / RETIRADA</b>		NOME/RAZÃO SOCIAL	C.N.P.J / C.P.F.	INSCRIÇÃO ESTADUAL
ENDEREÇO		BAIRRO/DISTRITO		CEP
MUNICÍPIO		UF	FONE/FAX	

DADOS DO PRODUTO / SERVIÇOS												
CODIGO PRODUTO	DESCRIÇÃO DOS PRODUTOS / SERVIÇOS	NCM/SH	CST	CFOP	UNID.	QTD.	VLR UNIT.	VALOR TOTAL	B. CALC. ICMS	VALOR ICMS	VALOR IPI	ALÍQUOTAS ICMS   IPI
95.VDE	Caixa De Sugestoes Parede Acrilico - Verde Escuro	39205900	000	5102	UN	7	49,90	349,30	349,30	62,87	0,00	18,00   0,00

Instituto Paullsta de Apoio à Gestão da Saúde Pública - IPAGES CNPJ - 39.781.326/0001-39
PRESTAÇÕES DE CONTAS EXERCÍCIO 06/2024
CONVÊNIO / CONTRATO: 02/22
CONTA DE ORIGEM: Banco: 756 Ag.: 3195 c/c 6260-0
Assinatura do responsável: <i>[Assinatura]</i>

Instituto Paullsta de Apoio à Gestão da Saúde Pública - IPAGES CNPJ - 39.781.326/0001-39
PRESTAÇÕES DE CONTAS EXERCÍCIO 06/2024
CONVÊNIO / CONTRATO: 26/24
CONTA DE ORIGEM: Banco: 006 Ag.: 3345-6 c/c 19926-5
Assinatura do responsável: <i>[Assinatura]</i>

*I = 99,00*

*SRV = 249,50*

<b>CÁLCULO DO ISSQN</b>	INSCRIÇÃO MUNICIPAL	VALOR TOTAL DOS SERVIÇOS	BASE DE CÁLCULO DO ISSQN	VALOR DO ISSQN
-------------------------	---------------------	--------------------------	--------------------------	----------------

<b>DADOS ADICIONAIS</b>	<b>RESERVADO AO FISCO</b>
Total aproximado de tributos: R\$ 114,81 (32,87%) Federais R\$ 51,94 (14,87%) Estaduais R\$ 62,87 (18,00%) . Fonte IBPT.  Endereço de entrega: INSTITUTO IPAGES, Rua Antonio Torres Penedo, N 780, Referencia: EM FRENTE A IGREJA SANTA LUZIA, Bairro Sao Joaquim, Franca - SP, 14.406-352Referencia na Loja:  ALDOIIPAGES20220524153108 Frete Gratis N Pedido na Loja: 2000008629492540	



27/06/2024 - 15:06  
Pix em andamento

27/06/2024 - 15:06  
Pix realizado

### Beneficiário final

#### PIX Marketplace

Data e hora da transação

Banco: MERCADO PAGO IP LTDA.

quinta-feira, 27 de junho de 2024 às 15:56

PM

Agência: \*\*\*\*

Conta: \*\*\*\*

taxIdentifierLabel  
10.573.521/0001-91

Chave

pix\_marketplace@mercadolibre.com

Valor do documento  
R\$ 828,90

V 47,50  
+  
349,30

ID da transação

E31872495202406271856QHp5yk9wrvz

Código de Autenticação  
01J1DGXCRB67HEMKCTB62P2FW9

Identificação no extrato  
mpprinter81487838770

### Conta de origem

#### Ipapes

Banco: 336 - BANCO C6 S.A.

Agência: 0001

Conta: 9670301-6

Em caso de dúvidas ou se precisar de orientações, acesse o chat no app ou ligue para os telefones abaixo. Você deverá informar o ID da transação que aparece nesse comprovante.

Central de Relacionamento - segunda a sexta (exceto feriados): 8h às 23h

Capitais e regiões metropolitanas

☎ 3003 6116

Demais regiões

☎ 0800 660 6116

SAC (reclamações, cancelamentos, dúvidas, informações e sugestões) - atendimento 24h

☎ 0800 660 0060

Ouvidoria (caso não fique satisfeito com a solução apresentada) - segunda a sexta exceto feriados

**SICOOB**  
**SISTEMA DE COOPERATIVAS DE CRÉDITO DO BRASIL**  
**PLATAFORMA DE SERVIÇOS FINANCEIROS DO SICOOB - SISBR**  
**COMPROVANTE PAGAMENTO PIX**

**Pagador**

Nome: INSTITUTO PAULISTA DE APOIO A GESTAO DA SAUDE PUBL  
CPF/CNPJ: 39.781.326/0001-39  
Instituição: COOPERATIVA DE CRÉDITO CREDICOCAPEC  
ISPB: 67096909

**Destinatário**

Nome: Instituto Paulista de Apoio a Gestão da Saúde Pública  
CPF/CNPJ: 39.781.326/0001-39  
Instituição: BANCO C6 S.A.  
ISPB: 31872495  
Agência: 1  
Conta: 9.670.301-6

**Dados****Pagamento**

Data do Pagamento: 30/07/2024 - 10:49:41

Valor do Pagamento: 71,94

**Descrição:** NF 62606 KIT DISPLAYS PORTA FOLHA PRONTUARIO PAREDE 03 UNID PARA ITIRAPUA 02 2022

**ID Transação:** E67096909202407301041weOoO09hNgl

OUVIDORIA SICOOB: 08007250996

**SICOOB**  
**SISTEMA DE COOPERATIVAS DE CRÉDITO DO BRASIL**  
**PLATAFORMA DE SERVIÇOS FINANCEIROS DO SICOOB - SISBR**  
**COMPROVANTE PAGAMENTO PIX**

**Pagador**

Nome: INSTITUTO PAULISTA DE APOIO A GESTAO DA SAUDE PUBL  
CPF/CNPJ: 39.781.326/0001-39  
Instituição: COOPERATIVA DE CRÉDITO CREDICOCAPEC  
ISPB: 67096909

**Destinatário**

Nome: Instituto Paulista de Apoio a Gestão da Saúde Pública  
CPF/CNPJ: 39.781.326/0001-39  
Instituição: BANCO C6 S.A.  
ISPB: 31872495  
Agência: 1  
Conta: 9.670.301-6

**Dados Pagamento**

Data do Pagamento: 30/07/2024 - 10:49:42

Valor do Pagamento: 99,80

**Descrição:**

NF 45030 CAIXA DE SUGESTOES PAREDE 02 UNID PARA ITIRAPUA 02  
2022

**ID Transação:**

E67096909202407301046WeZ3NHwmJPs

OUVIDORIA SICOOB: 08007250996



RECEBEMOS DE KALUNGA SA OS PRODUTOS CONSTANTES DA NOTA FISCAL INDICADA AO LADO		Nº 13625813 SÉRIE 1
DATA DO RECEBIMENTO	IDENTIFICAÇÃO E ASSINATURA DO RECEBEDOR	

 Kalunga SA Est dos Alpes, 900 Jardim Belval Barueri-SP	<b>DANFE</b> DOCUMENTO AUXILIAR DA NOTA FISCAL ELETRÔNICA	 3524 0643 2838 1100 1202 5500 1013 6258 1317 0881 7895
	0 - ENTRADA 1 - SAÍDA	1 Nº 13625813 SÉRIE 1 FOLHA 1/1
NATUREZA DA OPERAÇÃO SAÍDA DE VENDA		PROTOCOLO DE AUTORIZAÇÃO DE USO 135241361983391 26/06/2024 16:57:17
INSCRIÇÃO ESTADUAL 206292929110	INSC. ESTADUAL DO SUBST. TRIBUTARIO	CNPJ 43.283.811/0012-02 NF-E

**DESTINATÁRIO/REMETENTE**

NOME / RAZÃO SOCIAL Instituto Paulista de Apoio A Gestao da Saude Publica Ipages		CNPJ/CPF 39.781.326/0001-39	DATA DE EMISSÃO 26/06/2024
ENDEREÇO R Antonio Torres Penedo, 780 Rua SALA 01		BAIRRO/DISTRITO Sao Joaquim	CEP 14406-352
MUNICÍPIO Franca	FONE/FAX (16) 3702-8295	UF SP	INSCRIÇÃO ESTADUAL HR SAÍDA/ENT.

BASE DE CÁLCULO DO ICMS	VALOR DO ICMS	BASE DE CALC. DO ICMS SUBST.	VALOR DO ICMS SUBSTITUIÇÃO	VALOR TOT. DOS PRODUTOS
	0,00	0,00	0,00	104,00
VALOR DO FRETE	VALOR DO SEGURO	DESCONTO	OUTRAS DESP. ACESS.	VALOR TOTAL DA NOTA
12,59	0,00	0,00	0,00	116,59

**TRANSPORTADOR/VOLUMES TRANSPORTADOS**

RAZÃO SOCIAL L4B Logistica Ltda		FRETE POR CONTA 0 - EMITENTE 1 - DESTINATÁRIO	CODIGO ANTT 0	PLACA VEÍCULO	UF SP	CNPJ / CPF 24.217.653/0001-95
ENDEREÇO Al Santos, 2400		MUNICÍPIO Sao Paulo		UF SP	INSCRIÇÃO ESTADUAL	
QUANTIDADE 1	ESPÉCIE VOLUME	MARCA	NUMERAÇÃO	PESO BRUTO 1,00	PESO LIQUIDO 1,00	

**DADOS DOS PRODUTOS/SERVIÇOS**

COD.PROD	DESCRIÇÃO DOS PRODUTOS / SERVIÇOS	NCM	CST	CFOP	UN	QUANT.	VALOR UNITÁRIO	VALOR TOTAL	B.CALC.ICMS	VALOR ICMS	ICMS
637593	Quadro de aviso Economic A4 PAL-01193 Plascony CX 1 UN	39261000	060	5405	CX	20	5,20	104,00	0,00	0,00	0

Instituto Paulista de Apoio à Gestão da Saúde Pública - IPAGES  
 CNPJ - 39.781.326/0001-39

PRESTAÇÕES DE CONTAS  
 EXERCÍCIO 06/2024

CONVÊNIO / CONTRATO: 02/22

CONTA DE ORIGEM:  
 Banco: 256 Ag.: 3195 C/C 6260-0

Assinatura do responsável: *AF*

Instituto Paulista de Apoio à Gestão da Saúde Pública - IPAGES  
 CNPJ - 39.781.326/0001-39

PRESTAÇÕES DE CONTAS  
 EXERCÍCIO 06/2024

CONVÊNIO / CONTRATO: 26/24

CONTA DE ORIGEM:  
 Banco: 001 Ag.: 3745-6 C/C 19926-5

Assinatura do responsável: *AF*

I = 34,97.

SRV = 23,43.

INSCRIÇÃO MUNICIPAL	VALOR TOTAL DOS SERVIÇOS	BASE CÁLCULO DO ISSQN	VALOR DO ISSQN
	0,00	0,00	0,00

**DADOS ADICIONAIS**

Merc Sujeita ao Reg Subst Tribut conforme Anexo XIX da Portaria CAT nº 682819 Nova Razao Social: Kalunga SA Val Aprox Tributos: R\$ 38,19 (33%) Fonte: IBPT PIX PIX Pedido: 65192259 Vencdo: 26-06-2024 - R\$ 116,59	Instituto Paulista de Apoio à Gestão da Saúde Pública - IPAGES CNPJ - 39.781.326/0001-39	<b>RESERVADO AO FISCO</b>
PRESTAÇÕES DE CONTAS EXERCÍCIO 06/2024		
CONVÊNIO / CONTRATO: 01/23		
CONTA DE ORIGEM: Banco: 256 Ag.: 3195 C/C 2178-1		
Assinatura do responsável: <i>AF</i>		

A = 11,65.



### Beneficiário final

**KALUNGA SA**

**Banco:** BCO DO BRASIL S.A.

KS

**Agência:** \*\*\*\*

**Conta:** \*\*\*-\*

Data e hora da transação

**quarta-feira, 26 de junho de 2024 às 16:56**

taxIdentifierLabel  
**43.283.811/0001-50**

Chave  
**62263f6d-0f9e-4c31-a728-904d64937321**

Valor do documento  
**R\$ 116,59**

ID da transação  
**E31872495202406261955vzGv2uLr64P**

Código de Autenticação  
**01J1B1XAS9JKJFMW4VEYJGWJVT**

Descrição  
**quadro de avisos clientes**

Identificação no extrato  
**94451E60DD4145AAAF18C87968A8B473**

### Conta de origem

**Ipapes**

**Banco:** 336 - BANCO C6 S.A.

**Agência:** 0001

**Conta:** 9670301-6

Em caso de dúvidas ou se precisar de orientações, acesse o chat no app ou ligue para os telefones abaixo. Você deverá informar o ID da transação que aparece nesse comprovante.

Central de Relacionamento - segunda a sexta (exceto feriados): 8h às 23h

Capitais e regiões metropolitanas

☎ **3003 6116**

Demais regiões

☎ **0800 660 6116**

SAC (reclamações, cancelamentos, dúvidas, informações e sugestões) - atendimento 24h

☎ **0800 660 0060**

Ouvidoria (caso não fique satisfeito com a solução apresentada) - segunda a sexta exceto feriados

**SICOOB**  
**SISTEMA DE COOPERATIVAS DE CRÉDITO DO BRASIL**  
**PLATAFORMA DE SERVIÇOS FINANCEIROS DO SICOOB - SISBR**  
**COMPROVANTE PAGAMENTO PIX**

**Pagador**

Nome: INSTITUTO PAULISTA DE APOIO A GESTAO DA SAUDE PUBL  
CPF/CNPJ: 39.781.326/0001-39  
Instituição: COOPERATIVA DE CRÉDITO CREDICOCAPEC  
ISPB: 67096909

**Destinatário**

Nome: Instituto Paulista de Apoio a Gestão da Saúde Pública  
CPF/CNPJ: 39.781.326/0001-39  
Instituição: BANCO C6 S.A.  
ISPB: 31872495  
Agência: 1  
Conta: 9.670.301-6

**Dados Pagamento**

Data do Pagamento: 30/07/2024 - 10:49:43  
Valor do Pagamento: 34,97

**Descrição:** NF 13625813 QUADRO DE AVISO 06 UNID PARA ITIRAPUA 02 2022

**ID Transação:** E67096909202407301048iUFm950zay7

OUVIDORIA SICOOB: 08007250996



<b>R W MAIS COMERCIO DE ALIMENTOS E LIMPEZA LTDA</b> RUA ABILIO COUTINHO, 203 SALA 02 - SAO JOAQUIM - CEP:14406-355 - FRANCA - SP TEL: (16)3702-0007		<b>DANFE</b> DOCUMENTO AUXILIAR DA NOTA FISCAL ELETRONICA 0 - ENTRADA <b>1</b> 1 - SAIDA Nº 000000567 fl. 1 / 1 SÉRIE 001		 CHAVE DE ACESSO 3524 0619 7383 2500 0102 5500 1000 0005 6714 6317 4398 Consulta de autenticidade no portal nacional da NF-e www.nfe.fazenda.gov.br/portal ou no site da Sefaz Autorizadora	
VENDA MERCADORIA		INSCRIÇÃO ESTADUAL DO SUBST. TRIB 135241376259777 28/06/2024 09:47:07		PROTOCOLO DE AUTORIZAÇÃO DE USO CNPJ / CPF 19.738.325/0001-02	
INSCRIÇÃO ESTADUAL 310536945111					

DESTINATÁRIO / REMETENTE NOME / RAZÃO SOCIAL INSTITUTO PAULISTA DE APOIO A GESTAO DA SAUDE PUBLICA IPAGES ENDEREÇO RUA ANTONIO TORRES PENEDO, 780 SALA 01 MUNICÍPIO FRANCA		BAIRRO / DISTRITO SAO JOAQUIM FONE / FAX (16)1616-1616		CNPJ / CPF 39.781.326/0001-39 CEP 14406-352 UF SP INSCRIÇÃO ESTADUAL 19.738.325/0001-02		DATA DA EMISSÃO 28/06/2024 DATA SAÍDA - ENTRADA 28/06/2024 HORA DA SAÍDA 09:46:54	
--	--	---	--	--	--	--	--

Nº DUPLICATA	VENC.	VALOR	Nº DUPLICATA	VENC.	VALOR	Nº DUPLICATA	VENC.	VALOR	Nº DUPLICATA	VENC.	VALOR
001	25/07/2024	289,17									

CÁLCULO DO IMPOSTO VALOR DO ICMS 0,00		BASE CALC. ICMS SUBST. 0,00		VALOR DO ICMS SUBST. 0,00		VALOR TOTAL DOS PRODUTOS 289,17	
VALOR DO FRETE 0,00		VALOR DO SEGURO 0,00		DESCONTO 0,00		OUTRAS DESP. ACESS. 0,00	
				VALOR DO IPI 0,00		VALOR TOTAL DA NOTA 289,17	

TRANSPORTADOR / VOLUMES TRANSPORTADOS MODALIDADE Q PROPRIO		FRETE POR CONTA 1 - DESTINATARIO		CÓDIGO ANTI PLACA DO VEICULO		UF CNPJ / CPF	
ESPÉCIE VOLUMES		MARCA		NUMERAÇÃO FRANCA		UF SP INSCRIÇÃO ESTADUAL	
QUANTIDADE		ESPÉCIE		MARCA		PESO BRUTO PESO LÍQUIDO	

CODIGO DA PROD.	DESCRIÇÃO DO PRODUTO / SERVIÇO	NCM / SH	CSOSN / CST	CFOP	UNID.	QUANT.	VALOR UNITARIO	DESCONTO	VALOR TOTAL	BASE CALC. ICMS	VALOR I.C.M.S.	VALOR I.P.I.	ALÍQUOTAS ICMS	ALÍQUOTAS IPI
2064101	LANETA FIXA POLIDA COM BASE	96081000	0102	5102	UN	14.0000	20,65500	0,00	289,17	0,00	0,00	0,00	0,00	20,00

**Instituto Paulista de Apoio à Gestão da Saúde Pública - IPAGES**  
 CNPJ - 39.781.326/0001-39

**PRESTAÇÕES DE CONTAS**  
 EXERCICIO 06/2024

CONVÊNIO / CONTRATO: 02/22  
 CONTA DE ORIGEM:  
 Banco: 256 Ag.: 3195 C/C 6260-0  
 Assinatura do responsável: *AJ*

I = 82,62

**Instituto Paulista de Apoio à Gestão da Saúde Pública - IPAGES**  
 CNPJ - 39.781.326/0001-39

**PRESTAÇÕES DE CONTAS**  
 EXERCICIO 06/2024

CONVÊNIO / CONTRATO: 01/22  
 CONTA DE ORIGEM:  
 Banco: 256 Ag.: 3195 C/C 6256-1  
 Assinatura do responsável: *AJ*

P = 61,96

**Instituto Paulista de Apoio à Gestão da Saúde Pública - IPAGES**  
 CNPJ - 39.781.326/0001-39

**PRESTAÇÕES DE CONTAS**  
 EXERCICIO 06/2024

CONVÊNIO / CONTRATO: 26/24  
 CONTA DE ORIGEM:  
 Banco: 001 Ag.: 3345-6 C/C 19926-5  
 Assinatura do responsável: *AJ*

SRU = 103,22

**Instituto Paulista de Apoio à Gestão da Saúde Pública - IPAGES**  
 CNPJ - 39.781.326/0001-39

**PRESTAÇÕES DE CONTAS**  
 EXERCICIO 06/2024

CONVÊNIO / CONTRATO: 01/23  
 CONTA DE ORIGEM:  
 Banco: 256 Ag.: 3195 C/C 7178-1  
 Assinatura do responsável: *AJ*

A = 20,65

INFORMAÇÕES COMPLEMENTARES  
 VALOR DE IMPOSTO APROXIMADO DE R\$ 68,53 (23,70%) COM BASE NA FONTE - IBPT - LEI 12.741 / 2012. MERCADORIA RETIRADA NA EMPRESA POR CONTA DO DESTINATARIO. I- DOCUMENTO EMITIDO POR ME OU EPP OPTANTE PELO SIMPLES NACIONAL/NAO GERA DIREITO A CREDITO FISCAL DE ISS E IPI

RECEBEMOS DE R W MAIS COMERCIO DE ALIMENTOS E LIMPEZA LTDA OS PRODUTOS / SERVIÇOS CONSTANTES DA NOTA FISCAL INDICADO AO LADO EMISSÃO: 28/06/2024 - DEST./REM.: INSTITUTO PAULISTA DE APOIO A GESTAO DA SAUDE PUBLICA IPAGES VALOR TOTAL R\$ 289,17		IDENTIFICAÇÃO E ASSINATURA DO RECEBEDOR		NF-e Nº 000000567 SÉRIE 001 	
--	--	---	--	---	--

Pinc = 16 999 00 - 0007

**C6**BANK



**Pix em  
andamento**

01/07/2024 -  
12:14



**Pix  
realizado!**

01/07/2024 -  
12:14

**WE**

**Wr Cruz Papelaria, Copiadora E  
Atacado De Papeis E**

**Banco:** 59346856 - CECM DOS PROFISSIONAIS  
SAUDE DA REG ALTA MOGIANA

**Agência:** \*\*\*\*

**Conta:** 0\*\*\*-

Código de autenticação

**01J1QDRQPSGTJA16X7SPBWSWJR**

ID da transação

**E31872495202407011513qOmJODYPnt  
0**

Chave

**+5516999880007**

CPF / CNPJ

**08.674.881/0001-38**

Valor

**R\$ 289,17**

Data e hora da transação

**Segunda-feira, 01 de julho de 2024,  
12:14**

Descrição

**nf567**

### Conta de origem



**lpages**

**Banco:** 31872495 - Banco C6 S.A.

**Agência:** 0001

**Conta:** 9670301-6

**Em caso de dúvidas ou se precisar de  
orientações, acesse o chat no app ou  
ligue para os telefones abaixo.  
Você deverá informar o ID da  
transação que aparece nesse  
comprovante.**

**Central de Relacionamento - segunda a  
sexta (exceto feriados): 8h às 23h**

Capitais e regiões metropolitanas

☎ **3003 6116**

Demais regiões

☎ **0800 660 6116**

**SAC (reclamações, cancelamentos, dúvidas,  
informações e sugestões) - atendimento 24h**

☎ **0800 660 0060**

**Ouvidoria (caso não fique satisfeito com  
a solução apresentada) - segunda a sexta  
exceto feriados**

☎ **0800 660 6060**

**SICOOB**  
**SISTEMA DE COOPERATIVAS DE CRÉDITO DO BRASIL**  
**PLATAFORMA DE SERVIÇOS FINANCEIROS DO SICOOB - SISBR**  
**COMPROVANTE PAGAMENTO PIX**

**Pagador**

Nome: INSTITUTO PAULISTA DE APOIO A GESTAO DA SAUDE PUBL  
CPF/CNPJ: 39.781.326/0001-39  
Instituição: COOPERATIVA DE CRÉDITO CREDICOCAPEC  
ISPB: 67096909

**Destinatário**

Nome: Instituto Paulista de Apoio a Gestão da Saúde Pública  
CPF/CNPJ: 39.781.326/0001-39  
Instituição: BANCO C6 S.A.  
ISPB: 31872495  
Agência: 1  
Conta: 9.670.301-6

**Dados Pagamento**

Data do Pagamento: 30/07/2024 - 10:49:44  
Valor do Pagamento: 82,62

**Descrição:** NF 567 CANETA FIXA POLIDA COM BASE 04 UNID PARA ITIRAPUA 02 2022

**ID Transação:** E67096909202407301050L1p9kGi4QHs

OUVIDORIA SICOOB: 08007250996



Plataforma de Serviços Financeiros do Sicoob – SISBR  
Captação Remunerada  
Extrato Consolidado

Data Processamento: 01/08/2024  
Data Emissão: 01/08/2024  
Hora Emissão: 09:06:43

3195 - SICOOB CREDICOAPEC

DADOS DO ASSOCIADO

CLIENTE:	INSTITUTO PAULISTA DE APOIO A GESTAO DA SAUDE PUBL	BAIRRO:	SAO JOAQUIMFrancaSP
ENDEREÇO:	ANTONIO TORRES PENEDO780SALA 01	TELEFONE:	(16) 9912-3643
CEP:	14.406-352	CONTA:	6.260-0
CPF/CNPJ:	39.781.326/0001-39		

PERÍODO: JULHO/2024

Saldo Bruto Anterior em 28/06/2024:	255.603,76
Aplicações:	0,00
Rendimentos Bruto:	1.729,62
Resgates Líquidos:	77.500,00
Imposto de Renda Retido:	14,69
IOF Retido:	149,44
Rendimento Líquido:	1.376,96
Saldo Bruto em 31/07/2024:	179.669,25
Imposto de Renda Previsto:	869,35
IOF previsto:	0,00
Saldo Líquido em 31/07/2024:	178.799,90

**ANEXO RP-10 - REPASSES AO TERCEIRO SETOR  
 DEMONSTRATIVO INTEGRAL DAS RECEITAS E DESPESAS  
 TERMO DE COLABORAÇÃO/FOMENTO**

ÓRGÃO PÚBLICO:

ORGANIZAÇÃO DA SOCIEDADE CIVIL:

CNPJ:

ENDEREÇO E CEP:

RESPONSÁVEL(IS) PELA OSC:

CPF:

OBJETO: "PRESTAÇÃO DE SERVIÇOS DE GESTÃO DE PROFISSIONAIS DA SAÚDE PARA ATENDIMENTO MÉDICO NAS ESPECIALIDADES DE PEDIATRIA, GINECOLOGIA E OBSTETRÍCIA, NEUROLOGIA, PSIQUIATRIA, OTORRINO, OFTALMOLOGISTA E SERVIÇOS DE ATENDIMENTO MÉDICO EM CLÍNICA MÉDICA EM GERAL, URGÊNCIA E EMERGÊNCIA E PESSOAL DE APOIO PARA ATENDIMENTO À POPULAÇÃO DO MUNICÍPIO ITIRAPUÃ VISANDO A CONSECUÇÃO DE FINALIDADE DE INTERESSE PÚBLICO E RECÍPROCO QUE ENVOLVE A TRANSFERÊNCIA DE RECURSOS FINANCEIROS À ORGANIZAÇÃO DA SOCIEDADE CIVIL (OSC), CONFORME ESPECIFICAÇÕES ESTABELECIDAS NO PLANO DE TRABALHO."

EXERCÍCIO:

ORIGEM DOS RECURSOS (1):

DOCUMENTO	DATA	VIGÊNCIA	VALOR - R\$
Termo de Colaboração/Fomento nº 002/2022	23/12/2021	01/02/2022 a 31/01/2023	2.593.378,80
Aditamento nº 001	30/12/2022	07/01/2023 a 07/01/2024	3.072.149,28
Aditamento nº 002	27/12/2023	08/01/2024 a 08/01/2025	3.634.676,77
Aditamento nº			
Aditamento nº			

DEMONSTRATIVO DOS RECURSOS DISPONÍVEIS NO EXERCÍCIO				
DATA PREVISTA PARA O REPASSE (2)	VALORES PREVISTOS (R\$)	DATA DO REPASSE	NÚMERO DO DOCUMENTO DE CRÉDITO	VALORES REPASSADOS (R\$)
10/07/2024	29.618,00	10/07/2024	307420503	29.618,00
(A) SALDO DO EXERCÍCIO ANTERIOR				267.763,33
(B) REPASSES PÚBLICOS NO EXERCÍCIO				29.618,00
(C) RECEITAS COM APLICAÇÕES FINANCEIRAS DOS REPASSES PÚBLICOS				1.376,96
(D) OUTRAS RECEITAS DECORRENTES DA EXECUÇÃO DO AJUSTE (3)				-
(E) TOTAL DE RECURSOS PÚBLICOS (A + B + C + D)				298.758,29
(F) RECURSOS PRÓPRIOS DA ENTIDADE PARCEIRA				-
(G) TOTAL DE RECURSOS DISPONÍVEIS NO EXERCÍCIO (E + F)				298.758,29

(1) Verba: Federal, Estadual ou Municipal, devendo ser elaborado um anexo para cada fonte de recurso.

(2) Incluir valores previstos no exercício anterior e repassados neste exercício.

(3) Receitas com estacionamento, aluguéis, entre outras.

O(s) signatário(s), na qualidade de representante(s) da entidade INSTITUTO PAULISTA DE APOIO A GESTÃO DA SAÚDE PÚBLICA - IPAGES vem indicar, na forma abaixo detalhada, as despesas incorridas e pagas no exercício/2024 bem como as despesas a pagar no exercício seguinte.

DEMONSTRATIVO DAS DESPESAS INCORRIDAS NO EXERCÍCIO					
ORIGEM DOS RECURSOS (4): MUNICIPAL					
CATEGORIA OU FINALIDADE DA DESPESA (8)	DESPESAS CONTABILIZADAS NESTE EXERCÍCIO (R\$)	DESPESAS CONTABILIZADAS EM EXERCÍCIOS ANTERIORES E PAGAS NESTE EXERCÍCIO (R\$) (H)	DESPESAS CONTABILIZADAS NESTE EXERCÍCIO E PAGAS NESTE EXERCÍCIO (R\$) (I)	TOTAL DE DESPESAS PAGAS NESTE EXERCÍCIO (R\$) (J= H + I)	DESPESAS CONTABILIZADAS NESTE EXERCÍCIO A PAGAR EM EXERCÍCIOS SEGUINTE (R\$)
Recursos humanos (5)	87.488,88	-	87.488,88	87.488,88	-
Recursos humanos (6)	-	-	-	-	-
Medicamentos	-	-	-	-	-
Material médico e hospitalar (*)	-	-	-	-	-
Gêneros alimentícios	-	-	-	-	-
Outros materiais de consumo	289,33	-	289,33	289,33	-
Serviços médicos (*)	3.450,00	-	3.450,00	3.450,00	-
Outros serviços de terceiros	22.565,22	-	22.565,22	22.565,22	-
Locação de imóveis	-	-	-	-	-
Locações diversas	-	-	-	-	-
Utilidades públicas (7)	-	-	-	-	-
Combustível	-	-	-	-	-
Bens e materiais permanentes	-	-	-	-	-
Obras	-	-	-	-	-
Despesas Financeiras e Bancárias	-	-	-	-	-
Outras despesas	-	-	-	-	-
<b>TOTAL</b>	<b>113.793,43</b>	<b>-</b>	<b>113.793,43</b>	<b>113.793,43</b>	<b>-</b>

(4) Verba: Federal, Estadual, Municipal e Recursos Próprios, devendo ser elaborado um anexo para cada fonte de recurso.

(5) Salários, encargos e benefícios.

(6) Autônomos e pessoa jurídica.

(7) Energia elétrica, água e esgoto, gás, telefone e internet.

(8) No rol exemplificativo incluir também as aquisições e os compromissos assumidos que não são classificados contabilmente como DESPESAS, como, por exemplo, aquisição de bens permanentes.

(9) Quando a diferença entre a Coluna DESPESAS CONTABILIZADAS NESTE EXERCÍCIO e a Coluna DESPESAS CONTABILIZADAS NESTE EXERCÍCIO E PAGAS NESTE EXERCÍCIO for decorrente de descontos obtidos ou pagamento de multa por atraso, o resultado não deve aparecer na coluna DESPESAS CONTABILIZADAS NESTE EXERCÍCIO A PAGAR EM EXERCÍCIOS SEGUINTE, uma vez que tais descontos ou multas são contabilizados em contas de receitas ou despesas. Assim sendo deverá ser indicado como nota de rodapé os valores e as respectivas contas de receitas e despesas.

(\*) Apenas para entidades da área da Saúde.

DEMONSTRATIVO DO SALDO FINANCEIRO DO EXERCÍCIO	
(G) TOTAL DE RECURSOS DISPONÍVEL NO EXERCÍCIO	298.758,29
(J) DESPESAS PAGAS NO EXERCÍCIO (H+I)	113.793,43
(K) RECURSO PÚBLICO NÃO APLICADO [E - (J - F)]	184.964,86
(L) VALOR DEVOLVIDO AO ÓRGÃO PÚBLICO	
(M) VALOR AUTORIZADO PARA APLICAÇÃO NO EXERCÍCIO SEGUINTE (K - L)	184.964,86

Declaro(amos), na qualidade de responsável(is) pela entidade supra epigrafada, sob as penas da Lei, que a despesa relacionada comprova a exata aplicação dos recursos recebidos para os fins indicados, conforme programa de trabalho aprovado, proposto ao Órgão Público Parceiro.

Local e data: ITIRAPUÃ 15 DE AGOSTO DE 2024

Responsáveis pela OSC:  
 nome:   
 cargo: ALDO DE FREITAS BRAGA  
 PRESIDENTE

  
 Carlos Alberto dos Santos Nascimento  
 CRC 1SP340581/O-2  
 CONTADOR



**ANEXO RP-10 - COMPLEMENTAR - REPASSES AO TERCEIRO SETOR  
 DEMONSTRATIVO INTEGRAL DAS RECEITAS E DESPESAS  
 TERMO DE COLABORAÇÃO/FOMENTO**

ORGÃO PÚBLICO:  
 ORGANIZAÇÃO DA SOCIEDADE CIVIL:  
 CNPJ:  
 ENDEREÇO E CEP:  
 RESPONSÁVEL(S) PELA OSC:  
 CPF:  
 NÚMERO TERMO:

PREFEITURA MUNICIPAL DE ITIRAPUÁ  
 INSTITUTO PAULISTA DE APOIO À GESTÃO DA SAÚDE PÚBLICA - IPAGES  
 39.781.326/0001-39  
 RUA ANTONIO TORRES PENEDO, 780 - SALA 01 - SÃO JOAQUIM - FRANCA/SP - CEP 14406-352  
 ALDO DE FREITAS BRAGA  
 222.623.318-04  
 002/2022

OBJETO:

"PRESTAÇÃO DE SERVIÇOS DE GESTÃO DE PROFISSIONAIS DA SAÚDE PARA ATENDIMENTO MÉDICO NAS ESPECIALIDADES DE PEDIATRIA, GINECOLOGIA E OBSTETRÍCIA, NEUROLOGIA, PSIQUIATRIA, OTORRINO, OFTALMOLOGISTA E SERVIÇOS DE ATENDIMENTO MÉDICO EM CLÍNICA MÉDICA EM GERAL, URGÊNCIA E EMERGÊNCIA E PESSOAL DE APOIO PARA ATENDIMENTO À POPULAÇÃO DO MUNICÍPIO ITIRAPUÁ VISANDO A CONSECUÇÃO DE FINALIDADE DE INTERESSE PÚBLICO E RECÍPROCO QUE ENVOLVE A TRANSFERÊNCIA DE RECURSOS FINANCEIROS A ORGANIZAÇÃO DA SOCIEDADE CIVIL (OSC), CONFORME ESPECIFICAÇÕES ESTABELECIDAS NO PLANO DE TRABALHO."

ENDEREÇO E CEP LOCAL DE EXECUÇÃO DO TERMO

ITIRAPUÁ - SP

EXERCÍCIO:  
 ORIGEM DOS RECURSOS (1):

2024  
 MUNICIPAL

Sr	DATA DOCUMENTO	ESPECIFICAÇÃO DO DOCUMENTO (NOTA FISCAL, HOLERITE, GUIA)	Nº DOC	CNPJ/CPF	CREDO	COB	DESPESAS CONFORME PLANO DE TRABALHO	NATUREZA DA DESPESA RESUMIDAMENTE	VALOR	DATA PAGAMENTO	Nº COMPROVANTE DE PAGAMENTO (Bancol, Bancário)
1	02/07/2024	BOLETO	37275572	44.413.680/0001-40	CONSELHO REGIONAL DE ENFERMAGEM DE SÃO PAULO	2.04	COORDENAÇÃO TÉCNICA MÉDICA	8 Outros serviços de terceiros	244,17	02/07/2024	4270888
2	28/06/2024	HOLERITE		413.804.398-50	BRUNA MARIA DE PAULA LIMA	1.01	RECURSOS HUMANOS - CLT	1 Recursos humanos (5)	2.973,63	04/07/2024	PIX
3	28/06/2024	HOLERITE		297.724.738-60	CARLA CRISTINA DA SILVA	1.01	RECURSOS HUMANOS - CLT	1 Recursos humanos (5)	3.200,75	04/07/2024	PIX
4	28/06/2024	HOLERITE		268.076.828-08	DANIEL JOSÉ DOS SANTOS	1.01	RECURSOS HUMANOS - CLT	1 Recursos humanos (5)	2.464,10	04/07/2024	PIX
5	28/06/2024	HOLERITE		352.094.738-21	EMANUELA DE FREITAS PIMENTA	1.01	RECURSOS HUMANOS - CLT	1 Recursos humanos (5)	4.242,80	04/07/2024	PIX
6	28/06/2024	HOLERITE		323.403.338-22	FABIANA DOS SANTOS NUNES	1.01	RECURSOS HUMANOS - CLT	1 Recursos humanos (5)	2.973,61	04/07/2024	PIX
7	28/06/2024	HOLERITE		336.738.088-18	FABIANA PULCENA FLORIANO	1.01	RECURSOS HUMANOS - CLT	1 Recursos humanos (5)	2.973,03	04/07/2024	PIX
8	28/06/2024	HOLERITE		349.469.328-52	FATIMA XAVIER PEREIRA	1.01	RECURSOS HUMANOS - CLT	1 Recursos humanos (5)	3.200,75	04/07/2024	PIX
9	28/06/2024	HOLERITE		347.515.658-00	FRANCIELE BERETA VILELA	1.01	RECURSOS HUMANOS - CLT	1 Recursos humanos (5)	3.616,76	04/07/2024	PIX
10	28/06/2024	HOLERITE		262.592.588-44	GISLENE MARIA DA SILVA	1.01	RECURSOS HUMANOS - CLT	1 Recursos humanos (5)	2.910,26	04/07/2024	PIX
11	28/06/2024	HOLERITE		292.011.328-32	GRAZIELA GOULART	1.01	RECURSOS HUMANOS - CLT	1 Recursos humanos (5)	2.066,17	04/07/2024	PIX
12	28/06/2024	HOLERITE		222.956.968-60	GUILHERME AUGUSTO SILVEIRA SOUZA	1.01	RECURSOS HUMANOS - CLT	1 Recursos humanos (5)	2.397,10	04/07/2024	PIX
13	28/06/2024	HOLERITE		303.880.198-40	JOSÉ APARECIDO FONSECA	1.01	RECURSOS HUMANOS - CLT	1 Recursos humanos (5)	2.815,84	04/07/2024	PIX
14	28/06/2024	HOLERITE		320.230.958-75	JOSÉ LÁZARO DOMINGOS	1.01	RECURSOS HUMANOS - CLT	1 Recursos humanos (5)	2.234,16	04/07/2024	PIX
15	28/06/2024	HOLERITE		446.989.108-89	JOSÉ LUCAS FREITAS PEDRO	1.01	RECURSOS HUMANOS - CLT	1 Recursos humanos (5)	3.123,29	04/07/2024	PIX
16	28/06/2024	HOLERITE		102.905.847-44	LUCINEIA AVANCINI DE OLIVEIRA	1.01	RECURSOS HUMANOS - CLT	1 Recursos humanos (5)	2.966,05	04/07/2024	PIX
17	28/06/2024	HOLERITE		015.503.546-04	MATÉ ILÍDIA MOREIRA MONTEIRO DO CARMO	1.01	RECURSOS HUMANOS - CLT	1 Recursos humanos (5)	3.912,14	04/07/2024	PIX
18	28/06/2024	HOLERITE		481.683.898-83	MARIA ELVIRA ALVES PEREIRA	1.01	RECURSOS HUMANOS - CLT	1 Recursos humanos (5)	2.973,61	04/07/2024	PIX
19	28/06/2024	HOLERITE		369.179.548-02	MARIA FERNANDA NUNES PEREIRA	1.01	RECURSOS HUMANOS - CLT	1 Recursos humanos (5)	1.874,14	04/07/2024	PIX
20	28/06/2024	HOLERITE		351.281.728-99	MARIANA PATRICIA DE MARTINO MELO	1.01	RECURSOS HUMANOS - CLT	1 Recursos humanos (5)	4.166,61	04/07/2024	PIX
21	28/06/2024	HOLERITE		407.757.088-36	NATALIA HELENA DA SILVA ROQUE	1.01	RECURSOS HUMANOS - CLT	1 Recursos humanos (5)	3.200,75	04/07/2024	PIX
22	28/06/2024	HOLERITE		407.378.138-30	NAYARA CRISTINA DA SILVA	1.01	RECURSOS HUMANOS - CLT	1 Recursos humanos (5)	3.200,75	04/07/2024	PIX
23	28/06/2024	HOLERITE		196.315.488-64	SILVIA HELENA BERBEL LOPES	1.01	RECURSOS HUMANOS - CLT	1 Recursos humanos (5)	3.203,85	04/07/2024	PIX
24	28/06/2024	HOLERITE		259.837.448-79	SIMONE APARECIDA LUJZ BERNARDINELI	1.01	RECURSOS HUMANOS - CLT	1 Recursos humanos (5)	2.973,61	04/07/2024	PIX
25	28/06/2024	HOLERITE		381.357.358-39	VANESSA APARECIDA VIANA	1.01	RECURSOS HUMANOS - CLT	1 Recursos humanos (5)	2.066,17	04/07/2024	PIX
26	28/06/2024	HOLERITE		471.744.298-90	JÉSSICA GOMES BELOTI	1.01	RECURSOS HUMANOS - CLT	1 Recursos humanos (5)	2.849,21	04/07/2024	PIX
27	28/06/2024	HOLERITE		088.356.398-32	PAULO CEZAR REZENDE	1.01	RECURSOS HUMANOS - CLT	1 Recursos humanos (5)	2.054,97	04/07/2024	PIX
28	28/06/2024	HOLERITE		223.181.898-11	SIDINEI BATISTA PINTO	1.01	RECURSOS HUMANOS - CLT	1 Recursos humanos (5)	2.076,11	04/07/2024	PIX
29	04/07/2024	NFS-e	2384651	33.449.007/0001-44	EMPRESA BRASILEIRA DE BENEFÍCIOS E PAGAMENTOS INSTITUIÇÃO DE PAGAMENTO LTDA	1.04	BENEFÍCIOS	1 Recursos humanos (5)	3.619,00	04/07/2024	PIX
30	04/07/2024	NFS-e	2384654	33.449.007/0001-44	EMPRESA BRASILEIRA DE BENEFÍCIOS E PAGAMENTOS INSTITUIÇÃO DE PAGAMENTO LTDA	1.04	BENEFÍCIOS	1 Recursos humanos (5)	450,00	04/07/2024	PIX
31	04/07/2024	NFS-e	2384529	33.449.007/0001-44	EMPRESA BRASILEIRA DE BENEFÍCIOS E PAGAMENTOS INSTITUIÇÃO DE PAGAMENTO LTDA	1.04	BENEFÍCIOS	1 Recursos humanos (5)	450,00	04/07/2024	PIX
32	28/06/2024	HOLERITE		448.092.588-07	MARIA EDUARDA ORTIZ PEREIRA	1.01	RECURSOS HUMANOS - CLT	1 Recursos humanos (5)	882,52	04/07/2024	PIX
33	28/06/2024	HOLERITE		464.957.108-10	NATALIA CAROLINE NUNES	1.01	RECURSOS HUMANOS - CLT	1 Recursos humanos (5)	1.688,67	04/07/2024	PIX
34	28/06/2024	HOLERITE		389.209.888-38	VANESSA DE FÁTIMA OLIVEIRA	1.01	RECURSOS HUMANOS - CLT	1 Recursos humanos (5)	1.688,67	04/07/2024	PIX
35	08/07/2024	NFS-e	29	52.135.239/0001-72	52.135.239 LETICIA DA SILVA MELLO	2.13	ADMINISTRATIVO E SERVIÇOS DE SAÚDE E SEGURANÇA DO TRABALHO	8 Outros serviços de terceiros	400,00	10/07/2024	PIX
36	04/07/2024	NFS-e	782	34.789.789/0001-23	APIC CONSULTORIA E ASSESSORIA EM SAÚDE E SEGURANÇA DO TRABALHO LTDA	2.11	SERVIÇOS DE SAÚDE E SEGURANÇA DO TRABALHO	8 Outros serviços de terceiros	150,00	10/07/2024	4293904
37	08/07/2024	NFS-e	625	44.832.234/0001-70	MARSSARO & NASCIMENTO SERVIÇOS CONTÁBEIS LTDA	2.03	CONTABILIDADE	8 Outros serviços de terceiros	1.300,00	10/07/2024	PIX
38	12/07/2024	NF-e	4951	25.977.230/0001-36	COMERCIO DE CALÇADOS LTDA (LUCAS)	3.03	UNIFORME	8 Outros serviços de terceiros	568,00	11/07/2024	PIX
39	04/07/2024	NF-e	7	50.105.920/0001-42	50.105.920 MARIA RITA SOUZA ALVES SILVA	3.03	UNIFORME	8 Outros serviços de terceiros	1.040,00	11/07/2024	PIX
40	10/07/2024	NFS-e	161	44.745.106/0001-90	CLÍNICA MÉDICA HARAN LTDA	2.04	COORDENAÇÃO TÉCNICA MÉDICA	7 Serviços médicos (*)	450,00	15/07/2024	PIX
41	11/07/2024	NFS-e	102	41.302.349/0001-65	CLÍNICA MÉDICA ITIRAPUÁ LTDA	1.02	SERVIÇOS MÉDICOS - PJ	7 Serviços médicos (*)	3.000,00	15/07/2024	PIX
42	04/07/2024	NFS-e	785	34.789.789/0001-23	APIC CONSULTORIA E ASSESSORIA EM SAÚDE E SEGURANÇA DO TRABALHO LTDA	2.11	SERVIÇOS DE SAÚDE E SEGURANÇA DO TRABALHO	8 Outros serviços de terceiros	428,05	17/07/2024	4320018
43	17/07/2024	NFS-e	217	28.842.681/0001-54	RODRIGO YOSHIKI DA SILVA KURIHARA SOCIEDADE INDIVIDUAL DE ADVOCACIA	2.06	ASSESSORIA JURÍDICA	8 Outros serviços de terceiros	2.000,00	18/07/2024	4322234
44	17/07/2024	NFS-e	27	49.038.790/0001-93	49.038.790 MARCOS ANTONIO MARTINS LOPES	2.04	COORDENAÇÃO TÉCNICA MÉDICA	8 Outros serviços de terceiros	3.600,00	22/07/2024	PIX
45	19/07/2024	NFS-e	349	45.934.154/0001-99	REQUER GESTÃO E SERVIÇOS ADMINISTRATIVOS LTDA	2.13	ADMINISTRATIVO E SERVIÇOS DE SAÚDE	8 Outros serviços de terceiros	1.819,00	23/07/2024	PIX
46	19/07/2024	NFS-e	355	45.934.154/0001-99	REQUER GESTÃO E SERVIÇOS ADMINISTRATIVOS LTDA	2.13	ADMINISTRATIVO E SERVIÇOS DE SAÚDE	8 Outros serviços de terceiros	8.900,00	23/07/2024	PIX
47	19/07/2024	NFS-e	350	45.934.154/0001-99	REQUER GESTÃO E SERVIÇOS ADMINISTRATIVOS LTDA	2.13	ADMINISTRATIVO E SERVIÇOS DE SAÚDE	8 Outros serviços de terceiros	2.115,00	23/07/2024	PIX
48	28/06/2024	NF-e	62906	26.327.495/0001-51	Á. P. BELA GRACIOTTI ECOMMERCE - ME	3.02	MATERIAL DE ESCRITÓRIO	6 Outros materiais de consumo	71,94	30/07/2024	PIX
49	26/06/2024	NF-e	45030	33.551.356/0001-72	IDEALLE ACRÍLICOS LTDA	3.02	MATERIAL DE ESCRITÓRIO	6 Outros materiais de consumo	99,80	30/07/2024	PIX
50	26/06/2024	NF-e	13625813	43.263.811/0012-02	KALUNGA S.A.	3.02	MATERIAL DE ESCRITÓRIO	6 Outros materiais de consumo	34,97	30/07/2024	PIX
51	28/06/2024	NF-e	567	19.738.325/0001-02	R. W. MAIS COMERCIO DE ALIMENTOS E LIMPEZA LTDA	3.02	MATERIAL DE ESCRITÓRIO	6 Outros materiais de consumo	82,82	30/07/2024	PIX

<b>CONCILIAÇÃO BANCÁRIA - MÊS 07/2024</b>		
<b>TF 02/2022 - ITIRAPUÃ - CONTA 6260-0</b>		
1	SALDO INICIAL - EXTRATO BANCÁRIO	R\$ 12.840,39
2	SALDO EM APLICAÇÃO (FINAL DO MÊS)	R\$ 178.799,90
3	(-) VALORES DEVOLVIDOS - ÓRGÃO PÚBLICO	R\$ -
4	(+) REPASSES PÚBLICOS - EXTRATO BANCÁRIO	R\$ 29.618,00
5	(-) DÉBITOS - EXTRATO BANCÁRIO	R\$ 113.793,43
6	(+) CRÉDITOS - EXTRATO BANCÁRIO	R\$ -
7	(+) RESGATES	R\$ 77.500,00
8	(-) APLICAÇÕES	R\$ -
<b>9</b>	<b>SALDO ANEXO RP-10 TCE-SP</b>	<b>R\$ 184.964,86</b>

  
 \_\_\_\_\_  
 MARSSARO & NASCIMENTO SERVIÇOS CONTÁBEIS LTDA  
 CRC 2SP044.571/O-3

  
 \_\_\_\_\_  
 ALDO DE FREITAS BRAGA  
 PRESIDENTE

## **Conta bancária**

Banco 756, Agência 3195  
**Conta Corrente nº 7173-0**

Mês de referência: JULHO/2024



SICOOB - Sistema de Cooperativas de Crédito do Brasil  
 Plataforma de Serviços Financeiros do Sicoob - SISBR

07/10/2024

**EXTRATO CONTA CORRENTE**

17:40:08

COOP.: 3195-0 - SICOOB CREDICOCAPEC

CONTA: 7.173-0 - INSTITUTO PAULISTA DE APOIO A GESTAO DA SAUDE PUBL

DATA	DOCUMENTO	HISTÓRICO	VALOR
12/06/2024		SALDO ANTERIOR	209,54C
12/06/2024		SALDO BLOQUEADO ANTERIOR	0,00*
		SALDO DO DIA =====>	209,54C

**RESUMO**

SALDO EM CONTA CORRENTE(+):	209,54C
SALDO EM CONTA INVESTIMENTO(+):	0,00C
LIMITE CHEQUE ESPECIAL EMPRESARIAL(+):	0,00C
SALDO DISPONÍVEL(=):	209,54C
SALDO BLOQUEADO EM CONTA CORRENTE:	0,00
SALDO BLOQUEADO EM CONTA INVESTIMENTO:	0,00
TAXA CHEQUE ESPECIAL EMPRESARIAL(a.m.):	5,00%
PREVISÃO CPMF:	0,00D
PREVISÃO IOF:	0,00D
PREVISÃO ENCARGOS:	0,00D
PREVISÃO TARIFAS:	0,00D

**Limites de Crédito Disponíveis**

**Acesse o menu Crédito para consulta dos limites de crédito disponíveis.**

**MENSAGENS**

ADQUIRA NOSSO SEGURO, ELE CABE NO SEU BOLSO E GARANTE O BEM-ESTAR FINANCEIRO DE QUEM VOCÊ AMA

Central de relacionamento Credicopec. NOVO NUMERO: 0800 756 3195

SOLICITE AGORA SEU CARTÃO SICOOBCARD E TENHA O MELHOR QUE UM CARTÃO DE CRÉDITO POSSA OFERECER

**EXTRATO No.:010**

SAC: 0800 724 4420 / OUVIDORIA SICOOB: 08007250996

**ANEXO RP-10 - REPASSES AO TERCEIRO SETOR  
 DEMONSTRATIVO INTEGRAL DAS RECEITAS E DESPESAS  
 TERMO DE COLABORAÇÃO/FOMENTO**

ÓRGÃO PÚBLICO: PREFEITURA MUNICIPAL DE ITIRAPUÁ  
 ORGANIZAÇÃO DA SOCIEDADE CIVIL: INSTITUTO PAULISTA DE APOIO A GESTÃO DA SAÚDE PÚBLICA - IPAGES  
 CNPJ: 39.781.326/0001-39  
 ENDEREÇO E CEP: RUA ANTONIO TORRES PENEDO, 780 - SALA 01 - SÃO JOAQUIM - FRANCA/SP - CEP 14406-352  
 RESPONSÁVEL(IS) PELA OSC: ALDO DE FREITAS BRAGA  
 CPF: 222.623.318-04

OBJETO: *"PRESTAÇÃO DE SERVIÇOS DE GESTÃO DE PROFISSIONAIS DA SAÚDE PARA ATENDIMENTO MÉDICO NAS ESPECIALIDADES DE PEDIATRIA, GINECOLOGIA E OBSTETRÍCIA, NEUROLOGIA, PSIQUIATRIA, OTORRINO, OFTALMOLOGISTA E SERVIÇOS DE ATENDIMENTO MÉDICO EM CLÍNICA MÉDICA EM GERAL, URGÊNCIA E EMERGÊNCIA E PESSOAL DE APOIO PARA ATENDIMENTO À POPULAÇÃO DO MUNICÍPIO ITIRAPUÁ VISANDO A CONSECUÇÃO DE FINALIDADE DE INTERESSE PÚBLICO E RECÍPROCO QUE ENVOLVE A TRANSFERÊNCIA DE RECURSOS FINANCEIROS À ORGANIZAÇÃO DA SOCIEDADE CIVIL (OSC), CONFORME ESPECIFICAÇÕES ESTABELECIDAS NO PLANO DE TRABALHO."*

EXERCÍCIO: 2024

ORIGEM DOS RECURSOS (1): ESTADUAL

DOCUMENTO	DATA	VIGÊNCIA	VALOR - R\$
Termo de Colaboração/Fomento nº 002/2022	23/12/2021	01/02/2022 a 31/01/2023	2.593.378,80
Aditamento nº 001	30/12/2022	07/01/2023 a 07/01/2024	3.072.149,28
Aditamento nº 002	27/12/2023	08/01/2024 a 08/01/2025	3.634.676,77
Aditamento nº			
Aditamento nº			

**DEMONSTRATIVO DOS RECURSOS DISPONÍVEIS NO EXERCÍCIO**

DATA PREVISTA PARA O REPASSE (2)	VALORES PREVISTOS (R\$)	DATA DO REPASSE	NÚMERO DO DOCUMENTO DE CRÉDITO	VALORES REPASSADOS (R\$)
(A) SALDO DO EXERCÍCIO ANTERIOR				<b>209,54</b>
(B) REPASSES PÚBLICOS NO EXERCÍCIO				-
(C) RECEITAS COM APLICAÇÕES FINANCEIRAS DOS REPASSES PÚBLICOS				-
(D) OUTRAS RECEITAS DECORRENTES DA EXECUÇÃO DO AJUSTE (3)				
(E) TOTAL DE RECURSOS PÚBLICOS (A + B+ C + D)				<b>209,54</b>
(F) RECURSOS PRÓPRIOS DA ENTIDADE PARCEIRA				-
(G) TOTAL DE RECURSOS DISPONÍVEIS NO EXERCÍCIO (E + F)				<b>209,54</b>

(1) Verba: Federal, Estadual ou Municipal, devendo ser elaborado um anexo para cada fonte de recurso.  
 (2) Incluir valores previstos no exercício anterior e repassados neste exercício.  
 (3) Receitas com estacionamento, aluguéis, entre outras.

O(s) signatário(s), na qualidade de representante(s) da entidade INSTITUTO PAULISTA DE APOIO A GESTÃO DA SAÚDE PÚBLICA - IPAGES vem indicar, na forma abaixo detalhada, as despesas incorridas e pagas no exercício/2024 bem como as despesas a pagar no exercício seguinte.

DEMONSTRATIVO DAS DESPESAS INCORRIDAS NO EXERCÍCIO					
ORIGEM DOS RECURSOS (4): <b>ESTADUAL</b>					
CATEGORIA OU FINALIDADE DA DESPESA (8)	DESPESAS CONTABILIZADAS NESTE EXERCÍCIO (R\$)	DESPESAS CONTABILIZADAS EM EXERCÍCIOS ANTERIORES E PAGAS NESTE EXERCÍCIO (R\$) (H)	DESPESAS CONTABILIZADAS NESTE EXERCÍCIO E PAGAS NESTE EXERCÍCIO (R\$) (I)	TOTAL DE DESPESAS PAGAS NESTE EXERCÍCIO (R\$) (J= H + I)	DESPESAS CONTABILIZADAS NESTE EXERCÍCIO A PAGAR EM EXERCÍCIOS SEGUINTE (R\$)
Recursos humanos (5)	-	-	-	-	-
Recursos humanos (6)	-	-	-	-	-
Medicamentos	-	-	-	-	-
Material médico e hospitalar (*)	-	-	-	-	-
Gêneros alimentícios	-	-	-	-	-
Outros materiais de consumo	-	-	-	-	-
Serviços médicos (*)	-	-	-	-	-
Outros serviços de terceiros	-	-	-	-	-
Locação de imóveis	-	-	-	-	-
Locações diversas	-	-	-	-	-
Utilidades públicas (7)	-	-	-	-	-
Combustível	-	-	-	-	-
Bens e materiais permanentes	-	-	-	-	-
Obras	-	-	-	-	-
Despesas Financeiras e Bancárias	-	-	-	-	-
Outras despesas	-	-	-	-	-
<b>TOTAL</b>	-	-	-	-	-

(4) Verba: Federal, Estadual, Municipal e Recursos Próprios, devendo ser elaborado um anexo para cada fonte de recurso.

(5) Salários, encargos e benefícios.

(6) Autônomos e pessoa jurídica.

(7) Energia elétrica, água e esgoto, gás, telefone e internet.

(8) No rol exemplificativo incluir também as aquisições e os compromissos assumidos que não são classificados contabilmente como DESPESAS, como, por exemplo, aquisição de bens permanentes.

(9) Quando a diferença entre a Coluna DESPESAS CONTABILIZADAS NESTE EXERCÍCIO e a Coluna DESPESAS CONTABILIZADAS NESTE EXERCÍCIO E PAGAS NESTE EXERCÍCIO for decorrente de descontos obtidos ou pagamento de multa por atraso, o resultado não deve aparecer na coluna DESPESAS CONTABILIZADAS NESTE EXERCÍCIO A PAGAR EM EXERCÍCIOS SEGUINTE, uma vez que tais descontos ou multas são contabilizados em contas de receitas ou despesas. Assim sendo deverá se indicado como nota de rodapé os valores e as respectivas contas de receitas e despesas.

(\*) Apenas para entidades da área da Saúde.

DEMONSTRATIVO DO SALDO FINANCEIRO DO EXERCÍCIO	
(G) TOTAL DE RECURSOS DISPONÍVEL NO EXERCÍCIO	209,54
(J) DESPESAS PAGAS NO EXERCÍCIO (H+I)	-
(K) RECURSO PÚBLICO NÃO APLICADO [E - (J - F)]	209,54
(L) VALOR DEVOLVIDO AO ÓRGÃO PÚBLICO	-
(M) VALOR AUTORIZADO PARA APLICAÇÃO NO EXERCÍCIO SEGUINTE (K - L)	209,54

Declaro(amos), na qualidade de responsável(is) pela entidade supra epigrafada, sob as penas da Lei, que a despesa relacionada comprova a exata aplicação dos recursos recebidos para os fins indicados, conforme programa de trabalho aprovado, proposto ao Órgão Público Parceiro.

Local e data: \_\_\_\_\_ ITIRAPUÃ 15 DE AGOSTO DE 2024

Responsáveis pela OSC: \_\_\_\_\_  
 nome: ALDO DE FREITAS BRAGA  
 cargo: PRESIDENTE

  
 Carlos Alberto dos Santos Nascimento  
 CRC 1SP340581/O-2  
 CONTADOR



**ANEXO RP-10 - COMPLEMENTAR - REPASSES AO TERCEIRO SETOR  
 DEMONSTRATIVO INTEGRAL DAS RECEITAS E DESPESAS  
 TERMO DE COLABORAÇÃO/FOMENTO**

ORGÃO PÚBLICO:  
 ORGANIZAÇÃO DA SOCIEDADE CIVIL:  
 CNPJ:  
 ENDEREÇO E CEP:  
 RESPONSÁVEL(IS) PELA OSC:  
 CPF:  
 NÚMERO TERMO:

PREFEITURA MUNICIPAL DE ITIRAPUÁ  
 INSTITUTO PAULISTA DE APOIO À GESTÃO DA SAÚDE PÚBLICA - IPAGES  
 39.781.326/0001-39  
 RUA ANTONIO TORRES PENEDO, 780 - SALA 01 - SÃO JOAQUIM - FRANCA/SP - CEP 14406-352  
 ALDO DE FREITAS BRAGA  
 222.823.318-04

OBJETO:

"PRESTAÇÃO DE SERVIÇOS DE GESTÃO DE PROFISSIONAIS DA SAÚDE PARA ATENDIMENTO MÉDICO NAS ESPECIALIDADES DE PEDIATRIA, GINECOLOGIA E OBSTETRÍCIA, NEUROLOGIA, PSIQUIATRIA, OTORRINO, OFTALMOLOGISTA E SERVIÇOS DE ATENDIMENTO MÉDICO EM CLÍNICA MÉDICA EM GERAL, URGÊNCIA E EMERGÊNCIA E PESSOAL DE APOIO PARA ATENDIMENTO À POPULAÇÃO DO MUNICÍPIO ITIRAPUÁ VISANDO A CONSECUÇÃO DE FINALIDADE DE INTERESSE PÚBLICO E RECÍPROCO QUE ENVOLVE A TRANSFERÊNCIA DE RECURSOS FINANCEIROS À ORGANIZAÇÃO DA SOCIEDADE CIVIL (OSC), CONFORME ESPECIFICAÇÕES ESTABELECIDAS NO PLANO DE TRABALHO."

ENDEREÇO E CEP LOCAL DE EXECUÇÃO DO TERMO:

ITIRAPUÁ - SP

EXERCÍCIO:

2024

ORIGEM DOS RECURSOS (1):

ESTADUAL

Sin	DATA DOCUMENTO	ESPECIFICAÇÃO DO DOCUMENTO (NOTA FISCAL, VOLANTE, GUA)	Nº DOC	CNPJ/CPF	CREDO	CCO	DESPESAS CONFORME PLANO DE TRABALHO	NATUREZA DA DESPESA RESUMIDAMENTE	VALOR	DATA PAGAMENTO	Nº COMPROVANTE DE PAGAMENTO (Recibô, Boleto)
1					#N/D		#N/D				
2					#N/D		#N/D				
3					#N/D		#N/D				
4					#N/D		#N/D				
5					#N/D		#N/D				

<b>CONCILIAÇÃO BANCÁRIA - MÊS 07/2024</b>			
<b>TF 02/2022 - ITIRAPUÃ - CONTA 7173-0</b>			
1	SALDO INICIAL - EXTRATO BANCÁRIO	R\$	209,54
2	SALDO EM APLICAÇÃO (FINAL DO MÊS)	R\$	-
3	(-) VALORES DEVOLVIDOS - ÓRGÃO PÚBLICO	R\$	-
4	(+) REPASSES PÚBLICOS - EXTRATO BANCÁRIO	R\$	-
5	(-) DÉBITOS - EXTRATO BANCÁRIO	R\$	-
6	(+) CRÉDITOS - EXTRATO BANCÁRIO	R\$	-
7	(+) RESGATES	R\$	-
8	(-) APLICAÇÕES	R\$	-
9	<b>SALDO ANEXO RP-10 TCE-SP</b>	<b>R\$</b>	<b>209,54</b>

  
 \_\_\_\_\_  
 MARSSARO & NASCIMENTO SERVIÇOS CONTÁBEIS LTDA  
 CRC 2SP044.571/O-3

  
 \_\_\_\_\_  
 ALDO DE FREITAS BRAGA  
 PRESIDENTE

**BALANCETE**

Código	Classificação	Descrição da conta	Saldo Anterior	Débito	Crédito	Saldo Atual
<b>1</b>	<b>1</b>	<b>ATIVO</b>	<b>1.873.229,49D</b>	<b>3.371.675,06</b>	<b>3.366.068,66</b>	<b>1.878.835,89D</b>
<b>2</b>	<b>1.1</b>	<b>CIRCULANTE</b>	<b>1.719.268,16D</b>	<b>3.370.685,96</b>	<b>3.362.448,08</b>	<b>1.727.506,04D</b>
<b>3</b>	<b>1.1.01</b>	<b>CAIXA E EQUIVALENTES DE CAIXA</b>	<b>1.258.893,05D</b>	<b>2.073.334,36</b>	<b>2.086.156,60</b>	<b>1.246.070,81D</b>
<b>7</b>	<b>1.1.01.02</b>	<b>BANCO CONTAS MOVIMENTO C/ RESTRIÇÃO</b>	<b>61.543,62D</b>	<b>1.741.404,31</b>	<b>1.559.831,71</b>	<b>243.116,22D</b>
<b>8</b>	<b>1.1.01.02.001</b>	<b>TC 01/2023 - ARAMINA - FEDERAL</b>	<b>143,40D</b>	<b>62.212,73</b>	<b>62.211,45</b>	<b>144,68D</b>
9	1.1.01.02.001.0001	SICOOB - C/C 7180-3	143,40D	62.212,73	62.211,45	144,68D
<b>10</b>	<b>1.1.01.02.002</b>	<b>TC 01/2022 - ITIRAPUÁ - MUNICIPAL</b>	<b>12.188,55D</b>	<b>11.866,69</b>	<b>23.946,18</b>	<b>109,06D</b>
11	1.1.01.02.002.0001	SICOOB - C/C 6239-1	12.188,55D	11.866,69	23.946,18	109,06D
<b>12</b>	<b>1.1.01.02.003</b>	<b>PROJ. RC-NE</b>	<b>373,19D</b>	<b>98.382,88</b>	<b>98.406,16</b>	<b>349,91D</b>
13	1.1.01.02.003.0001	SICOOB - C/C 6259-6	373,19D	98.382,88	98.406,16	349,91D
<b>14</b>	<b>1.1.01.02.004</b>	<b>TC 02/2022 - ITIRAPUÁ - MUNICIPAL</b>	<b>12.840,39D</b>	<b>108.549,68</b>	<b>115.225,11</b>	<b>6.164,96D</b>
15	1.1.01.02.004.0001	SICOOB - C/C 6260-0	12.840,39D	108.549,68	115.225,11	6.164,96D
<b>16</b>	<b>1.1.01.02.005</b>	<b>TC 02/2022 - ITIRAPUÁ - FEDERAL</b>	<b>9.462,26D</b>	<b>254.363,55</b>	<b>254.581,73</b>	<b>9.244,08D</b>
17	1.1.01.02.005.0001	SICOOB - C/C 7171-4	9.462,26D	254.363,55	254.581,73	9.244,08D
<b>18</b>	<b>1.1.01.02.006</b>	<b>TC 02/2022 - ITIRAPUÁ - ESTADUAL</b>	<b>209,54D</b>	<b>0,00</b>	<b>0,00</b>	<b>209,54D</b>
19	1.1.01.02.006.0001	SICOOB - C/C 7173-0	209,54D	0,00	0,00	209,54D
<b>20</b>	<b>1.1.01.02.007</b>	<b>TC 01/2024 - ITIRAPUÁ - ESTADUAL</b>	<b>13.496,84D</b>	<b>0,00</b>	<b>8.825,91</b>	<b>4.670,93D</b>
21	1.1.01.02.007.0001	SICOOB - C/C 7176-5	13.496,84D	0,00	8.825,91	4.670,93D
<b>22</b>	<b>1.1.01.02.008</b>	<b>TC 01/2023 - ARAMINA - MUNICIPAL</b>	<b>6,34D</b>	<b>31.460,10</b>	<b>31.239,85</b>	<b>226,59D</b>
23	1.1.01.02.008.0001	SICOOB - C/C 7178-1	6,34D	31.460,10	31.239,85	226,59D
<b>24</b>	<b>1.1.01.02.009</b>	<b>TC 01/2023 - ARAMINA - ESTADUAL</b>	<b>246,15D</b>	<b>235.705,59</b>	<b>115.271,34</b>	<b>120.680,40D</b>
25	1.1.01.02.009.0001	SICOOB - C/C 7179-0	246,15D	235.705,59	115.271,34	120.680,40D
<b>26</b>	<b>1.1.01.02.010</b>	<b>TF 01/2022 - PRADÓPOLIS - MUNICIPAL</b>	<b>9.224,05D</b>	<b>457.324,37</b>	<b>437.720,17</b>	<b>28.828,25D</b>
27	1.1.01.02.010.0001	SICOOB - C/C 6256-1	9.224,05D	457.324,37	437.720,17	28.828,25D
<b>28</b>	<b>1.1.01.02.011</b>	<b>TF 01/2022 - PRADÓPOLIS - FEDERAL</b>	<b>1.316,14D</b>	<b>101.000,00</b>	<b>102.145,70</b>	<b>170,44D</b>
29	1.1.01.02.011.0001	SICOOB - C/C 7177-3	1.316,14D	101.000,00	102.145,70	170,44D
<b>4945</b>	<b>1.1.01.02.013</b>	<b>TC 01/2024 - ITIRAPUÁ - FEDERAL</b>	<b>1.838,84D</b>	<b>101.630,29</b>	<b>31.349,68</b>	<b>72.119,45D</b>
4946	1.1.01.02.013.0001	SICOOB - C/C 7175-7	1.838,84D	101.630,29	31.349,68	72.119,45D
<b>4973</b>	<b>1.1.01.02.014</b>	<b>TC 01/2022 - ITIRAPUÁ - FEDERAL</b>	<b>197,93D</b>	<b>0,00</b>	<b>0,00</b>	<b>197,93D</b>
4974	1.1.01.02.014.0001	SICOOB - C/C 7174-9	197,93D	0,00	0,00	197,93D
<b>5075</b>	<b>1.1.01.02.015</b>	<b>TC 26/2024 - STA. ROSA DE VITERBO - MUNICIPAL</b>	<b>0,00</b>	<b>37.665,34</b>	<b>37.665,34</b>	<b>0,00</b>
5078	1.1.01.02.015.0001	BANCO DO BRASIL - C/C 19924-9	0,00	37.665,34	37.665,34	0,00
<b>5077</b>	<b>1.1.01.02.017</b>	<b>TC 26/2024 - STA. ROSA DE VITERBO - FEDERAL</b>	<b>0,00</b>	<b>241.243,09</b>	<b>241.243,09</b>	<b>0,00</b>
5080	1.1.01.02.017.0001	BANCO DO BRASIL - C/C 19926-5	0,00	241.243,09	241.243,09	0,00
<b>32</b>	<b>1.1.01.03</b>	<b>BANCO CONTAS APLICAÇÃO C/ RESTRIÇÃO</b>	<b>1.184.041,26D</b>	<b>256.655,01</b>	<b>454.590,68</b>	<b>986.105,59D</b>
<b>33</b>	<b>1.1.01.03.001</b>	<b>TF 01/2022 - PRADÓPOLIS - MUNICIPAL</b>	<b>95.195,51D</b>	<b>100.287,38</b>	<b>95.433,54</b>	<b>100.049,35D</b>
34	1.1.01.03.001.0001	SICOOB - C/C 6256-1	95.195,51D	100.287,38	95.433,54	100.049,35D
<b>35</b>	<b>1.1.01.03.002</b>	<b>TC 02/2022 - ITIRAPUÁ - MUNICIPAL</b>	<b>254.922,94D</b>	<b>1.376,96</b>	<b>77.500,00</b>	<b>178.799,90D</b>
36	1.1.01.03.002.0001	SICOOB - C/C 6260-0	254.922,94D	1.376,96	77.500,00	178.799,90D
<b>39</b>	<b>1.1.01.03.004</b>	<b>PROJ. RC-NE</b>	<b>2.558,88D</b>	<b>5.436,94</b>	<b>1.600,00</b>	<b>6.395,82D</b>
40	1.1.01.03.004.0001	SICOOB - C/C 6259-6	2.558,88D	5.436,94	1.600,00	6.395,82D
<b>41</b>	<b>1.1.01.03.005</b>	<b>TC 01/2024 - ITIRAPUÁ - FEDERAL</b>	<b>137.833,88D</b>	<b>923,48</b>	<b>10.500,00</b>	<b>128.257,36D</b>
42	1.1.01.03.005.0001	SICOOB - C/C 7175-7	137.833,88D	923,48	10.500,00	128.257,36D
<b>4937</b>	<b>1.1.01.03.008</b>	<b>TC 02/2022 - ITIRAPUÁ - FEDERAL</b>	<b>0,00</b>	<b>130.064,15</b>	<b>0,00</b>	<b>130.064,15D</b>
4938	1.1.01.03.008.0001	SICOOB - C/C 7171-4	0,00	130.064,15	0,00	130.064,15D
<b>4948</b>	<b>1.1.01.03.010</b>	<b>TF - 01/2022 - ITIRAPUA - MUNICIPAL</b>	<b>0,00</b>	<b>15.007,40</b>	<b>0,00</b>	<b>15.007,40D</b>
4949	1.1.01.03.010.0001	SICOOB - C/C 6239-1	0,00	15.007,40	0,00	15.007,40D
<b>5081</b>	<b>1.1.01.03.014</b>	<b>TC 26/2024 - STA. ROSA DE VITERBO - MUNICIPAL</b>	<b>37.529,90D</b>	<b>136,05</b>	<b>37.615,30</b>	<b>50,65D</b>
5084	1.1.01.03.014.0001	BANCO DO BRASIL - C/C 19924-9	37.529,90D	136,05	37.615,30	50,65D
<b>5083</b>	<b>1.1.01.03.016</b>	<b>TC 26/2024 - STA. ROSA DE VITERBO - FEDERAL</b>	<b>656.000,15D</b>	<b>3.422,65</b>	<b>231.941,84</b>	<b>427.480,96D</b>
5086	1.1.01.03.016.0001	BANCO DO BRASIL - C/C 19926-5	656.000,15D	3.422,65	231.941,84	427.480,96D
<b>51</b>	<b>1.1.01.96</b>	<b>BANCOS CONTA MOVIMENTO S/ RESTRIÇÃO</b>	<b>3,83C</b>	<b>65.274,92</b>	<b>58.422,21</b>	<b>6.848,88D</b>
<b>52</b>	<b>1.1.01.96.001</b>	<b>CONTAS</b>	<b>3,83C</b>	<b>65.274,92</b>	<b>58.422,21</b>	<b>6.848,88D</b>
53	1.1.01.96.001.0001	BANCO C6 S/A	3,83C	65.274,92	58.422,21	6.848,88D
5055	1.1.01.96.001.0002	BANCO SICOOB - C/C 10095-1	0,00	37.111,27	30.590,99	6.520,28D
<b>54</b>	<b>1.1.01.97</b>	<b>BANCO CONTA APLICAÇÃO - S/ RESTRIÇÃO</b>	<b>13.312,00D</b>	<b>10.000,12</b>	<b>13.312,00</b>	<b>10.000,12D</b>



**BALANCETE**

Código	Classificação	Descrição da conta	Saldo Anterior	Débito	Crédito	Saldo Atual
<b>55</b>	<b>1.1.01.97.001</b>	<b>CONTAS</b>	<b>13.312,00D</b>	<b>10.000,12</b>	<b>13.312,00</b>	<b>10.000,12D</b>
56	1.1.01.97.001.0001	BANCO C6 S/A	13.312,00D	0,00	13.312,00	0,00
5097	1.1.01.97.001.0002	BANCO SICCOOB - C/C 10095-1	0,00	10.000,12	0,00	10.000,12D
<b>57</b>	<b>1.1.02</b>	<b>CRÉDITOS A RECEBER</b>	<b>460.375,11D</b>	<b>1.297.351,60</b>	<b>1.276.291,48</b>	<b>481.435,23D</b>
<b>58</b>	<b>1.1.02.01</b>	<b>CRÉDITOS SUBVENÇÕES GOVERNAMENTAIS</b>	<b>458.120,86D</b>	<b>1.194.538,57</b>	<b>1.173.332,55</b>	<b>479.326,88D</b>
<b>59</b>	<b>1.1.02.01.001</b>	<b>SUBVENÇÕES A RECEBER</b>	<b>458.120,86D</b>	<b>1.194.538,57</b>	<b>1.173.332,55</b>	<b>479.326,88D</b>
60	1.1.02.01.001.0001	PREFEITURA MUNICIPAL DE ITIRAPUÃ	241.423,64D	387.239,30	383.583,50	245.079,44D
61	1.1.02.01.001.0002	PREFEITURA MUNICIPAL DE ARAMINA	194.118,32D	314.206,74	326.858,32	181.466,74D
62	1.1.02.01.001.0003	PREFEITURA MUNICIPAL DE PRADÓPOLIS	22.578,90D	493.092,53	462.890,73	52.780,70D
<b>65</b>	<b>1.1.02.02</b>	<b>CRÉDITOS PARCERIAS PRIVADAS</b>	<b>0,00</b>	<b>99.507,88</b>	<b>99.507,88</b>	<b>0,00</b>
<b>66</b>	<b>1.1.02.02.001</b>	<b>PARCERIAS PRIVADAS</b>	<b>0,00</b>	<b>99.507,88</b>	<b>99.507,88</b>	<b>0,00</b>
68	1.1.02.02.001.0002	IRMANDADE DA SANTA CASA DE MISERICORDIA DE NOVA EUROPA	0,00	96.117,88	96.117,88	0,00
5117	1.1.02.02.001.0004	PREFEITURA MUNICIPAL DE SERRA AZUL	0,00	3.390,00	3.390,00	0,00
<b>70</b>	<b>1.1.02.04</b>	<b>ADIANTAMENTOS</b>	<b>145,90D</b>	<b>0,00</b>	<b>145,90</b>	<b>0,00</b>
<b>76</b>	<b>1.1.02.04.002</b>	<b>ADIANTAMENTOS A FORNECEDORES</b>	<b>145,90D</b>	<b>0,00</b>	<b>145,90</b>	<b>0,00</b>
77	1.1.02.04.002.0001	Adiantamento de Fornecedores de Bens	145,90D	0,00	145,90	0,00
<b>88</b>	<b>1.1.02.05</b>	<b>TRIBUTOS A RECUPERAR/COMPENSAR</b>	<b>0,00</b>	<b>3.305,15</b>	<b>3.305,15</b>	<b>0,00</b>
<b>89</b>	<b>1.1.02.05.001</b>	<b>TRIBUTOS FEDERAIS</b>	<b>0,00</b>	<b>3.305,15</b>	<b>3.305,15</b>	<b>0,00</b>
90	1.1.02.05.001.0001	INSS a Recuperar	0,00	3.305,15	3.305,15	0,00
<b>105</b>	<b>1.1.02.08</b>	<b>OUTROS CRÉDITOS</b>	<b>2.108,35D</b>	<b>0,00</b>	<b>0,00</b>	<b>2.108,35D</b>
<b>106</b>	<b>1.1.02.08.001</b>	<b>OUTROS CRÉDITOS</b>	<b>2.108,35D</b>	<b>0,00</b>	<b>0,00</b>	<b>2.108,35D</b>
5073	1.1.02.08.001.0002	Valores Pagos a Maior a receber	2.108,35D	0,00	0,00	2.108,35D
<b>116</b>	<b>1.2</b>	<b>NAO CIRCULANTE</b>	<b>153.961,33D</b>	<b>989,10</b>	<b>3.620,58</b>	<b>151.329,85D</b>
<b>126</b>	<b>1.2.02</b>	<b>INVESTIMENTO</b>	<b>300,00D</b>	<b>0,00</b>	<b>0,00</b>	<b>300,00D</b>
<b>127</b>	<b>1.2.02.01</b>	<b>INVESTIMENTO</b>	<b>300,00D</b>	<b>0,00</b>	<b>0,00</b>	<b>300,00D</b>
<b>130</b>	<b>1.2.02.01.002</b>	<b>PARTICIPAÇÕES EM OUTRAS EMPRESAS</b>	<b>300,00D</b>	<b>0,00</b>	<b>0,00</b>	<b>300,00D</b>
131	1.2.02.01.002.0001	BANCO SICCOOB	300,00D	0,00	0,00	300,00D
<b>132</b>	<b>1.2.03</b>	<b>ATIVO IMOBILIZADO</b>	<b>143.261,33D</b>	<b>989,10</b>	<b>3.620,58</b>	<b>140.629,85D</b>
<b>133</b>	<b>1.2.03.01</b>	<b>IMOBILIZADO COM RESTRIÇÃO</b>	<b>26.985,12D</b>	<b>0,00</b>	<b>464,06</b>	<b>26.521,06D</b>
<b>134</b>	<b>1.2.03.01.001</b>	<b>IMOBILIZADO</b>	<b>28.389,61D</b>	<b>0,00</b>	<b>0,00</b>	<b>28.389,61D</b>
139	1.2.03.01.001.0005	Máquinas e Equipamentos	9.036,92D	0,00	0,00	9.036,92D
140	1.2.03.01.001.0006	Equipamentos de Informática e Equip. Eletronicos	18.197,69D	0,00	0,00	18.197,69D
142	1.2.03.01.001.0008	Móveis e Utensílios	1.155,00D	0,00	0,00	1.155,00D
<b>144</b>	<b>1.2.03.01.002</b>	<b>(-) DEPRECIACAO ACUMULADA</b>	<b>1.404,49C</b>	<b>0,00</b>	<b>464,06</b>	<b>1.868,55C</b>
149	1.2.03.01.002.0005	(-) Depreciação Acumulada Máquinas e Equipamentos	1.129,53C	0,00	75,31	1.204,84C
150	1.2.03.01.002.0006	(-) Depreciação Acumulada Equipamentos de Informática	272,71C	0,00	379,12	651,83C
152	1.2.03.01.002.0008	(-) Depreciação Acumulada Móveis e Utensílios	2,25C	0,00	9,63	11,88C
<b>155</b>	<b>1.2.03.02</b>	<b>IMOBILIZADO SEM RESTRIÇÃO</b>	<b>116.276,21D</b>	<b>989,10</b>	<b>3.156,52</b>	<b>114.108,79D</b>
<b>156</b>	<b>1.2.03.02.001</b>	<b>IMOBILIZADO</b>	<b>155.810,00D</b>	<b>989,10</b>	<b>0,00</b>	<b>156.799,10D</b>
160	1.2.03.02.001.0004	Veículos	147.000,00D	0,00	0,00	147.000,00D
162	1.2.03.02.001.0006	Equipamentos de Informática	0,00	989,10	0,00	989,10D
164	1.2.03.02.001.0008	Móveis e Utensílios	8.810,00D	0,00	0,00	8.810,00D
<b>166</b>	<b>1.2.03.02.002</b>	<b>(-) DEPRECIACAO ACUMULADA</b>	<b>39.533,79C</b>	<b>0,00</b>	<b>3.156,52</b>	<b>42.690,31C</b>
170	1.2.03.02.002.0004	(-) Depreciação Acumulada Veículos	38.587,50C	0,00	3.062,50	41.650,00C
172	1.2.03.02.002.0006	(-) Depreciação Acumulada Equipamentos de Informática	0,00	0,00	20,61	20,61C
174	1.2.03.02.002.0008	(-) Depreciação Acumulada Móveis e Utensílios	946,29C	0,00	73,41	1.019,70C
<b>188</b>	<b>1.2.04</b>	<b>ATIVO INTANGIVEL</b>	<b>10.400,00D</b>	<b>0,00</b>	<b>0,00</b>	<b>10.400,00D</b>
<b>189</b>	<b>1.2.04.01</b>	<b>ATIVO INTANGIVEL</b>	<b>10.400,00D</b>	<b>0,00</b>	<b>0,00</b>	<b>10.400,00D</b>
<b>190</b>	<b>1.2.04.01.001</b>	<b>BENS INTANGIVÉIS</b>	<b>10.400,00D</b>	<b>0,00</b>	<b>0,00</b>	<b>10.400,00D</b>
191	1.2.04.01.001.0001	Software	10.400,00D	0,00	0,00	10.400,00D
<b>202</b>	<b>2</b>	<b>PASSIVO</b>	<b>1.877.934,32C</b>	<b>2.539.151,80</b>	<b>2.523.361,41</b>	<b>1.862.143,93C</b>
<b>203</b>	<b>2.1</b>	<b>CIRCULANTE</b>	<b>1.523.446,63C</b>	<b>2.539.151,80</b>	<b>2.523.361,41</b>	<b>1.507.656,24C</b>
<b>204</b>	<b>2.1.01</b>	<b>FORNECEDORES NACIONAIS DE PRODUTOS/BENS/SERVIÇOS</b>	<b>83.744,49C</b>	<b>1.006.738,14</b>	<b>952.858,14</b>	<b>29.864,49C</b>
<b>205</b>	<b>2.1.01.01</b>	<b>FORNECEDORES GERAIS</b>	<b>83.744,49C</b>	<b>1.006.738,14</b>	<b>952.858,14</b>	<b>29.864,49C</b>
<b>206</b>	<b>2.1.01.01.001</b>	<b>FORNECEDORES</b>	<b>83.744,49C</b>	<b>1.006.738,14</b>	<b>952.858,14</b>	<b>29.864,49C</b>
207	2.1.01.01.001.0000	FRANCAUTO AUTOMOVEIS E REPRESENTAÇÃO LTDA	31.016,37C	2.540,92	0,00	28.475,45C
209	2.1.01.01.001.0002	RODRIGO RISSATI URIAS 322.905.408-38	250,00C	250,00	0,00	0,00
211	2.1.01.01.001.0004	EMPRESA BRASILEIRA DE BENEFÍCIOS E PAGAMENTOS	0,00	7.375,00	7.375,00	0,00
212	2.1.01.01.001.0005	APIC CONSULTORIA E ASSESSORIA EM SAUDE E SEGURANÇA DO TRABALHO LTDA	0,00	813,05	813,05	0,00
214	2.1.01.01.001.0007	VINICIUS SERVIÇOS MEDICOS LTDA	0,00	10.098,60	10.098,60	0,00
215	2.1.01.01.001.0008	MULTICLINICA SERVIÇOS MÉDICOS DE FRANCA EIRELI	0,00	4.739,42	4.739,42	0,00
216	2.1.01.01.001.0009	BOM FUTURO MEDICINA LTDA	0,00	5.067,90	5.067,90	0,00
219	2.1.01.01.001.0012	CLINICA MEDICA HARAN LTDA	0,00	32.571,30	32.571,30	0,00
220	2.1.01.01.001.0013	CLINICA MEDICA SANTANA GALVÃO LTDA	0,00	3.250,00	3.250,00	0,00
223	2.1.01.01.001.0016	RRODRIGUES SERVIÇOS MEDICOS LTDA	0,00	3.749,40	3.749,40	0,00
224	2.1.01.01.001.0017	MM PINHEIRO SERVIÇOS MEDICOS LTDA	0,00	4.050,00	4.050,00	0,00



**BALANCETE**

Código	Classificação	Descrição da conta	Saldo Anterior	Débito	Crédito	Saldo Atual
225	2.1.01.01.001.0018	CLINICA MEDICA ITIRAPUÁ LTDA	0,00	19.291,72	19.291,72	0,00
229	2.1.01.01.001.0022	RODRIGUES & GUERRA SERVIÇOS MEDICOS LTDA	0,00	5.865,62	5.865,62	0,00
231	2.1.01.01.001.0024	REQUER GESTAO E SERVIÇOS ADMINISTRATIVOS LTDA	12.105,59C	57.122,35	45.016,76	0,00
234	2.1.01.01.001.0027	52.135.239 LETICIA DA SILVA MELLO	0,00	5.350,00	5.350,00	0,00
235	2.1.01.01.001.0028	VINICIUS DINIZ FERREIRA PRESTAÇÃO DE SERVIÇOS MEDICOS LTDA	0,00	3.608,00	3.608,00	0,00
236	2.1.01.01.001.0029	RODRIGO YOSHIUKI DA SILVA KURIHARA SOCIEDADE INDIVIDUAL DE ADVOCACIA	2.612,50C	12.725,00	10.112,50	0,00
238	2.1.01.01.001.0031	W A BRAGA CONSULTORIA E APOIO ADMINISTRATIVO EIRELI	0,00	16.325,00	16.325,00	0,00
239	2.1.01.01.001.0032	PONTO SOCORRO RELOGIOS INDUSTRIAIS LTDA	0,00	200,00	200,00	0,00
240	2.1.01.01.001.0033	MARCIA GABRIELLY TELES DE MACEDO SERVIÇOS MEDICOS LTDA	0,00	14.810,60	14.810,60	0,00
241	2.1.01.01.001.0034	ARINGUERI SERVIÇOS MÉDICOS LTDA	0,00	26.410,00	26.410,00	0,00
243	2.1.01.01.001.0036	LBM SERVIÇOS MEDICOS LTDA	0,00	1.300,80	1.300,80	0,00
244	2.1.01.01.001.0037	DE RUSSI SERVIÇOS MEDICOS LTDA	0,00	15.420,80	15.420,80	0,00
245	2.1.01.01.001.0038	SEMMIC S.S.	0,00	5.205,15	5.205,15	0,00
246	2.1.01.01.001.0039	ANA PAULA SANTOS MENEZES EIRELI	0,00	7.320,30	7.320,30	0,00
247	2.1.01.01.001.0040	CLINICA MEDICA CASTILHO E CARDOSO LTDA	0,00	12.218,71	12.218,71	0,00
248	2.1.01.01.001.0041	CLINICA ODONTOLOGICA - MARIA RITA FERRACIN - LTDA	0,00	3.500,00	3.500,00	0,00
249	2.1.01.01.001.0042	VANESSA GIOVANINI GASPAROTO LTDA	0,00	10.819,20	10.819,20	0,00
250	2.1.01.01.001.0043	GPMA SERVIÇOS MEDICOS LTDA	0,00	5.856,24	5.856,24	0,00
251	2.1.01.01.001.0044	BUENO & BUENO SOLUÇÕES MEDICAS LTDA	0,00	10.811,52	10.811,52	0,00
252	2.1.01.01.001.0045	PRIETO MARTINS SERVIÇOS MEDICOS LTDA	0,00	4.108,80	4.108,80	0,00
253	2.1.01.01.001.0046	CENTRO INTEGRADO DE MEDICINA JOGULE LTDA	0,00	2.928,12	2.928,12	0,00
254	2.1.01.01.001.0047	GAMERO & TRISTAO LTDA	0,00	4.651,57	4.651,57	0,00
255	2.1.01.01.001.0048	MDG LABORATORIO DE PROTESE DENTARIA LTDA	0,00	4.570,00	4.570,00	0,00
257	2.1.01.01.001.0050	SILVA & VILELA SERVIÇOS DE PROTESES LTDA	0,00	6.010,00	6.010,00	0,00
258	2.1.01.01.001.0051	PEDRO NAUFAL SERVIÇOS MEDICOS LTDA	0,00	7.279,98	7.279,98	0,00
259	2.1.01.01.001.0052	PAULO HENRIQUE LIRA DE AQUINO SERVIÇOS MEDICOS LIMITADA	0,00	34.874,00	34.874,00	0,00
261	2.1.01.01.001.0054	ARTHUR ALMEIDA SERVIÇOS MEDICOS LTDA	0,00	10.603,20	10.603,20	0,00
262	2.1.01.01.001.0055	HAMILTON ANTONIO PERRONE	0,00	6.006,40	6.006,40	0,00
263	2.1.01.01.001.0056	FRB MEDICINA OCUPACIONAL E SEGURANÇA DO TRABALHO LTDA	0,00	20,00	20,00	0,00
264	2.1.01.01.001.0057	LIVRARIA E PAPELARIA MENDONÇA DE FRANCA LTDA - EPP	335,73C	335,73	0,00	0,00
265	2.1.01.01.001.0058	NIBO SOFTWARES E CURSOS LTDA	0,00	218,00	218,00	0,00
266	2.1.01.01.001.0059	JULIANA GOMES PAIXAO	0,00	3.500,00	3.500,00	0,00
267	2.1.01.01.001.0060	MARIANA EL KADRE RUSSO SERVIÇOS MEDICOS LTDA	0,00	8.580,00	8.580,00	0,00
268	2.1.01.01.001.0061	EDUARDA ABDUCH SANCHES SERVIÇOS MEDICOS LTDA	0,00	13.620,00	13.620,00	0,00
269	2.1.01.01.001.0062	SUA SEDE ATENDIMENTOS MULTIDICPLINARES EM SAUDE LTDA	0,00	4.320,00	4.320,00	0,00
270	2.1.01.01.001.0063	BARBARA DA SILVA PASCHOAL SERVIÇOS MEDICOS LTDA	0,00	4.050,00	4.050,00	0,00
271	2.1.01.01.001.0064	ULTRA - RADIO SERVIÇOS MEDICOS LTDA	0,00	27.895,20	27.895,20	0,00
272	2.1.01.01.001.0065	EDUARDO VANONI SAUDE LTDA	0,00	9.204,00	9.204,00	0,00
273	2.1.01.01.001.0066	B M SANTELLO SERVIÇOS MEDICOS LTDA	0,00	15.200,00	15.200,00	0,00
274	2.1.01.01.001.0067	FERNANDO I. M. GIORJÃO & CIA. S/S LTDA	0,00	4.730,04	4.730,04	0,00
276	2.1.01.01.001.0069	BARICHELLO E BARICHELLO SERVIÇOS MEDICOS S/S	0,00	7.695,70	7.695,70	0,00
277	2.1.01.01.001.0070	EDUARDO RIBEIRO ESPER LTDA	0,00	2.601,60	2.601,60	0,00
280	2.1.01.01.001.0073	CLINICA S.P.S. AMBULATORIAL DE SERVIÇOS PRESTADOS EM SAUDE LTDA	0,00	10.500,00	10.500,00	0,00
281	2.1.01.01.001.0074	49.038.790 MARCOS ANTONIO MARTINS LOPES	0,00	3.600,00	3.600,00	0,00
283	2.1.01.01.001.0076	RC CLINICA MEDICA LTDA	0,00	8.210,55	8.210,55	0,00
284	2.1.01.01.001.0077	45.081.974 KETULLY FERNANDA ASCENCIO CADORIM	0,00	1.510,00	1.510,00	0,00
286	2.1.01.01.001.0079	CHURRASCARIA ZAMBIASI LTDA ( POSTO DO JAPÃO )	0,00	43,00	43,00	0,00
287	2.1.01.01.001.0080	CLINICA MEDICA LAURO FIOD LTDA	22.200,00C	49.720,00	27.520,00	0,00
288	2.1.01.01.001.0081	VICTOR DE PAULA T. P. LUCAS CLINICA MEDICA	0,00	4.800,00	4.800,00	0,00
289	2.1.01.01.001.0082	BEM PRESTADORA DE SERVIÇOS MEDICOS AMBULATORIAIS LTDA	0,00	8.052,33	8.052,33	0,00
290	2.1.01.01.001.0083	CLINICA MEDICA MANTOANI LTDA	0,00	5.050,00	5.050,00	0,00
291	2.1.01.01.001.0084	THIAGO HENRIQUE PALMIERI	0,00	4.730,04	4.730,04	0,00
292	2.1.01.01.001.0085	PEIXOTO TELLES MEDICINA LTDA	0,00	800,00	800,00	0,00
293	2.1.01.01.001.0086	PETRUS - CLINICA MEDICA LTDA	0,00	4.448,49	4.448,49	0,00
294	2.1.01.01.001.0087	FERREIRA SERVIÇOS MEDICOS LTDA	10.084,35C	17.592,35	7.508,00	0,00
295	2.1.01.01.001.0088	JOYCE MENDES LUCINDO LTDA	0,00	16.550,00	16.550,00	0,00
296	2.1.01.01.001.0089	CLINICA DE GINECOLOGIA E OBSTETRICIA DRA. DANIELA DIOGO DE OLIVEIRA CARACATO LTDA	0,00	750,00	750,00	0,00
297	2.1.01.01.001.0090	JIVAGO JORGE SCANDIUZZI E CIA. LTDA	1.200,00C	2.400,00	1.200,00	0,00
299	2.1.01.01.001.0092	NOELE PEREZ SERVIÇOS MEDICOS LTDA	0,00	6.900,00	6.900,00	0,00
300	2.1.01.01.001.0093	QUESSADA CLINICA INTEGRADA LTDA	0,00	8.350,00	8.350,00	0,00
301	2.1.01.01.001.0094	MARCELO KFOURI DE OLIVEIRA	0,00	15.203,70	15.203,70	0,00
303	2.1.01.01.001.0096	BEM ESTAR CLINICA FIUZA LTDA	0,00	14.000,00	14.000,00	0,00
316	2.1.01.01.001.0109	SAVEGNAGO SUPERMERCADOS LTDA	0,00	163,02	163,02	0,00
317	2.1.01.01.001.0110	ECT - EMPRESA BRASILEIRA DE CORREIOS E TELEGRAFOS	0,00	18,05	18,05	0,00
321	2.1.01.01.001.0114	UNIMED DE FRANCA SOC. COOP. DE SERVIÇOS MEDICOS E HOSPITALARES	0,00	247,10	247,10	0,00
324	2.1.01.01.001.0117	EBPOS - ESCOLA DE POS-GRADUAÇÃO E CURSOS LTDA	0,00	577,50	577,50	0,00
330	2.1.01.01.001.0123	GABRIELA TUMBILO SANTOS 435.097.538-10	0,00	740,00	740,00	0,00
338	2.1.01.01.001.0131	MARSSARO & NASCIMENTO SERVIÇOS CONTABEIS LTDA	0,00	4.650,00	4.650,00	0,00
342	2.1.01.01.001.0135	NVF SERVIÇOS MEDICOS LTDA	0,00	9.600,00	9.600,00	0,00

**BALANCETE**

Código	Classificação	Descrição da conta	Saldo Anterior	Débito	Crédito	Saldo Atual
343	2.1.01.01.001.0136	MCEPC SERVIÇOS MEDICOS LTDA	0,00	3.949,80	3.949,80	0,00
344	2.1.01.01.001.0137	L. M. CUSTODIO RESTAURANTE	64,11C	261,42	197,31	0,00
345	2.1.01.01.001.0138	LUCILENA CATARINO FERREIRA ROSA	259,10C	332,70	73,60	0,00
348	2.1.01.01.001.0141	DIGITAL CENTER LAB FRANCA LTDA - ME	0,00	3.820,00	3.820,00	0,00
349	2.1.01.01.001.0142	INGRID VITORIA LUNA FONTES FIGUEIREDO LTDA	0,00	4.050,00	4.050,00	0,00
350	2.1.01.01.001.0143	GHSC SAUDE LTDA	0,00	1.350,00	1.350,00	0,00
352	2.1.01.01.001.0145	R.J.B. NOGUEIRA SERVIÇOS MEDICOS S/S	0,00	12.150,00	12.150,00	0,00
354	2.1.01.01.001.0147	ALINE VITORIA DE OLIVEIRA LTDA	0,00	1.300,80	1.300,80	0,00
356	2.1.01.01.001.0149	AUTO POSTO DISTRITO LTDA	1.267,30C	1.519,45	966,19	714,04C
4979	2.1.01.01.001.0150	RUBENS YOSHIMASA KOBASHIKAWA ESPORTES	0,00	87,80	87,80	0,00
4980	2.1.01.01.001.0151	CLINICA MEDICA NOVO OLHAR LTDA	0,00	6.750,00	6.750,00	0,00
4982	2.1.01.01.001.0153	PAO DELICIA LTDA	0,00	151,20	151,20	0,00
4984	2.1.01.01.001.0155	MARCIA REGINA CARRER VIEIRA	0,00	230,00	230,00	0,00
4985	2.1.01.01.001.0156	IMCJ SAUDE LTDA	0,00	6.750,00	6.750,00	0,00
4990	2.1.01.01.001.0161	POSTO GAVIAO DA ANHANGUERA LTDA	0,00	50,00	50,00	0,00
4991	2.1.01.01.001.0162	PADARIA ESTRELA FRANCA LTDA	0,00	67,57	67,57	0,00
4995	2.1.01.01.001.0165	C & R COMERCIO DE PNEUMATICOS LTDA	1.700,00C	1.025,00	0,00	675,00C
4998	2.1.01.01.001.0168	ARS SERVIÇOS MEDICOS LTDA	0,00	2.700,00	2.700,00	0,00
5010	2.1.01.01.001.0178	MASTERCCELL COMERCIO DE ELETRONICOS LTDA	0,00	989,10	989,10	0,00
5013	2.1.01.01.001.0181	MARLENE RODRIGUES SIMOZO	29,82C	252,94	223,12	0,00
5016	2.1.01.01.001.0184	STELLA BERNARDO SERVIÇOS MEDICOS LTDA	0,00	1.400,00	1.400,00	0,00
5018	2.1.01.01.001.0185	UNA FRECCIA SERVIÇOS MEDICOS LTDA	0,00	1.350,00	1.350,00	0,00
5020	2.1.01.01.001.0187	VAREJAO LIMA LTDA	0,00	45,97	45,97	0,00
5025	2.1.01.01.001.0191	ELISA ABDALLA DE SORDI LTDA	0,00	2.640,00	2.640,00	0,00
5026	2.1.01.01.001.0192	W. M. VOLPON SERVIÇOS MEDICOS LTDA	0,00	3.416,14	3.416,14	0,00
5028	2.1.01.01.001.0193	ALVES NETO E COSTA SERVIÇOS MEDICOS EM PSQUIATRIA S/S	0,00	4.129,40	4.129,40	0,00
5029	2.1.01.01.001.0194	BR UEDA MEDICINA E SAUDE LTDA	0,00	10.815,00	10.815,00	0,00
5030	2.1.01.01.001.0195	CADELCA MOMENSO SERVIÇOS MEDICOS LTDA	0,00	13.460,00	13.460,00	0,00
5031	2.1.01.01.001.0196	SILVESTRE & CARDIN SERVIÇOS MEDICOS LTDA	0,00	2.787,34	2.787,34	0,00
5032	2.1.01.01.001.0197	LETICIA DE PAULA SERVIÇOS MEDICOS LTDA	0,00	10.040,00	10.040,00	0,00
5033	2.1.01.01.001.0198	ANA LAURA CAIXETA LIMA SERVIÇOS MEDICOS LTDA	0,00	3.520,00	3.520,00	0,00
5034	2.1.01.01.001.0199	BERTOCCO E GUIMARAES ASSISTENCIA MEDICA LTDA	0,00	19.032,78	19.032,78	0,00
5035	2.1.01.01.001.0200	CAMILLA AMICI CHIAPERINI LTDA	0,00	2.064,70	2.064,70	0,00
5036	2.1.01.01.001.0201	GOC PRESTADORA DE SERVIÇOS MEDICOS LTDA	0,00	9.760,64	9.760,64	0,00
5037	2.1.01.01.001.0203	JONATAS MAGLIO SERVIÇOS MEDICOS LTDA	0,00	15.000,00	15.000,00	0,00
5038	2.1.01.01.001.0204	TAAZ MEDICINA SAUDE E BEM ESTAR LTDA	0,00	7.840,00	7.840,00	0,00
5039	2.1.01.01.001.0205	RC PASCHOALATO SERVIÇOS MEDICOS LTDA	0,00	14.410,00	14.410,00	0,00
5040	2.1.01.01.001.0206	SABRINA DUARTE GONÇALVES LTDA	0,00	14.865,84	14.865,84	0,00
5041	2.1.01.01.001.0207	ZAFANI SERVIÇOS MEDICOS LTDA	0,00	4.000,32	4.000,32	0,00
5042	2.1.01.01.001.0208	LVCF ASSISTENCIA MEDICA LTDA	0,00	12.000,96	12.000,96	0,00
5043	2.1.01.01.001.0209	MARIA ADELAIDE ALVES DA COSTA CARVALHO - EPI	0,00	4.160,00	4.160,00	0,00
5053	2.1.01.01.001.0212	J. FERREIRA SUPRIMENTOS DE INFORMATICA LTDA	0,00	90,00	90,00	0,00
5055	2.1.01.01.001.0213	SUMARYUS LIVRARIA EIRELI - ME	0,00	16,00	16,00	0,00
5062	2.1.01.01.001.0216	MUNDO IMPORT LTDA	0,00	145,90	145,90	0,00
5087	2.1.01.01.001.0227	LOYOLLA CANDIDO SERVICOS MEDICOS LTDA	0,00	8.080,00	8.080,00	0,00
5095	2.1.01.01.001.0231	55.412.469 MATHEUS PIMENTA BRUNO	0,00	2.500,00	2.500,00	0,00
5098	2.1.01.01.001.0232	ISABELA CRISTINA CANDIDA DE ALMEIDA	0,00	242,22	242,22	0,00
5100	2.1.01.01.001.0233	CLINICA SANTA ROSA	0,00	620,00	620,00	0,00
5101	2.1.01.01.001.0234	CARDIO CENTER - DIAGNOSTICOS CARDIOLÓGICOS S. S. LTDA	0,00	633,50	633,50	0,00
5102	2.1.01.01.001.0235	MEDSALUTENORTE ASSISTENCIA E CONSULTORIA ODONTOLÓGICA LTDA	0,00	7.500,00	7.500,00	0,00
5103	2.1.01.01.001.0236	GIOVANA BOCCA MANCINI LTDA	0,00	17.600,00	17.600,00	0,00
5104	2.1.01.01.001.0237	GIOVANNA GIULIA MILAN PELLICCIOTTA LTDA	0,00	1.830,07	1.830,07	0,00
5105	2.1.01.01.001.0238	OFTDERMA SOLUTIONS LTDA	0,00	8.040,00	8.040,00	0,00
5106	2.1.01.01.001.0239	FENIX TERAPIA INTENSIVA S/S	0,00	6.381,79	6.381,79	0,00
5107	2.1.01.01.001.0240	LOVATO CLINICA MEDICA LTDA	0,00	4.160,00	4.160,00	0,00
5108	2.1.01.01.001.0241	MAURA SAAD GALATI LTDA	0,00	8.800,00	8.800,00	0,00
5109	2.1.01.01.001.0242	PRESTADORA DE SERVIÇOS DE CLINICA MEDICA MEDARDO S/S	0,00	9.516,39	9.516,39	0,00
5110	2.1.01.01.001.0243	PACE ET BENE ASSISTENCIA MEDICA LTDA	0,00	629,31	629,31	0,00
5111	2.1.01.01.001.0244	SLWG CLINICA MEDICA S/S	0,00	1.130,70	1.130,70	0,00
5112	2.1.01.01.001.0245	DDFC SERVIÇOS MEDICOS LTDA	0,00	10.050,00	10.050,00	0,00
5113	2.1.01.01.001.0246	R W MAIS COMERCIO DE ALIMENTOS E LIMPEZA LTDA	289,17C	289,17	0,00	0,00
5118	2.1.01.01.001.0247	CONSELHO REGIONAL DE ENFERMAGEM DE SAO PAULO	0,00	244,17	244,17	0,00
5119	2.1.01.01.001.0248	SAN LORENZO INDUSTRIA E COMERCIO DE CALÇADOS LTDA ( VANDEIR PAIM )	0,00	781,00	781,00	0,00
5120	2.1.01.01.001.0249	50.105.920 MARIA RITA SOUZA ALVES SILVA	0,00	1.430,00	1.430,00	0,00
5121	2.1.01.01.001.0250	GOULART SAUDE LTDA	0,00	1.350,00	1.350,00	0,00
5122	2.1.01.01.001.0251	GRANERO E PEIXOTO ATIVIDADES MEDICAS LTDA	0,00	1.350,00	1.350,00	0,00
5123	2.1.01.01.001.0252	SALUTIS CLINICA MEDICA LTDA	0,00	1.350,00	1.350,00	0,00
5124	2.1.01.01.001.0253	L. R. FELICIO SERVIÇOS MEDICOS LTDA	0,00	1.172,94	1.172,94	0,00
5125	2.1.01.01.001.0254	GLOBAL SOFTWARE E INFORMAÇÃO LTDA - ME	0,00	400,00	400,00	0,00
5128	2.1.01.01.001.0255	BRUNO DE ANDRADE CINTRA 401.319.968-86	0,00	1.282,00	1.282,00	0,00
5129	2.1.01.01.001.0256	45.431.547 RODRIGO DE ALMEIDA SILVA	0,00	224,00	224,00	0,00
5130	2.1.01.01.001.0257	JCIM SERVIÇOS MEDICOS LTDA	0,00	2.601,60	2.601,60	0,00
5131	2.1.01.01.001.0258	POSTO SOL TREZE DE MAIO LTDA	115,63C	115,63	0,00	0,00
5132	2.1.01.01.001.0259	CICILLINI ARTIGOS ODONTOLÓGICOS LTDA	0,00	250,00	250,00	0,00
5133	2.1.01.01.001.0260	FERNANDO H. C. ALVES LTDA	0,00	1.350,00	1.350,00	0,00
5134	2.1.01.01.001.0261	MARA PERENTE DE CASTRO 333.877.008-14	0,00	500,00	500,00	0,00



**BALANCETE**

<b>Código</b>	<b>Classificação</b>	<b>Descrição da conta</b>	<b>Saldo Anterior</b>	<b>Débito</b>	<b>Crédito</b>	<b>Saldo Atual</b>
5135	2.1.01.01.001.0262	CASTAMAN SERVIÇOS MEDICOS LTDA	0,00	5.040,00	5.040,00	0,00
5136	2.1.01.01.001.0263	DARLIN LISETH MARISCAL BERDUGUEZ	0,00	1.600,00	1.600,00	0,00
5137	2.1.01.01.001.0264	C. F. T. PIZA SERVIÇOS MEDICOS EIRELI	0,00	1.350,00	1.350,00	0,00
5139	2.1.01.01.001.0265	GILMAR ANTONIO ZAMBIASI RIBEIRAO PRETO ( CHURRASCARIA E LANCHONETE GAVIAO )	0,00	20,00	20,00	0,00
5140	2.1.01.01.001.0266	AMANDA DOCES E SALGADOS	0,00	94,99	94,99	0,00
5141	2.1.01.01.001.0267	INSTITUTO FILANTROPIA - IF	0,00	360,00	360,00	0,00
5142	2.1.01.01.001.0268	COZINHA SANTOMAZ RESTAURANTE E BUFFET LTDA - ME	32,50C	32,50	0,00	0,00
5143	2.1.01.01.001.0269	PERFUMARIA GOYA LTDA	39,44C	39,44	0,00	0,00
5144	2.1.01.01.001.0270	FREITAS COMERCIO DE ACESSORIOS PARA CELULARES LTDA	90,00C	90,00	0,00	0,00
5145	2.1.01.01.001.0271	CP LOJA DE CONVENIENCIA E SERVIÇO LTDA	52,88C	52,88	0,00	0,00
<b>359</b>	<b>2.1.03</b>	<b>OBRIGAÇÕES COM FUNCIONÁRIOS</b>	<b>254.424,56C</b>	<b>221.391,22</b>	<b>268.469,14</b>	<b>301.502,48C</b>
<b>360</b>	<b>2.1.03.01</b>	<b>OBRIGAÇÕES COM FUNCIONÁRIOS</b>	<b>254.424,56C</b>	<b>221.391,22</b>	<b>268.469,14</b>	<b>301.502,48C</b>
<b>361</b>	<b>2.1.03.01.001</b>	<b>OBRIGAÇÕES COM PESSOAL</b>	<b>144.840,18C</b>	<b>173.636,83</b>	<b>193.311,71</b>	<b>164.515,06C</b>
362	2.1.03.01.001.0001	Salários a pagar	144.840,18C	172.740,58	192.415,46	164.515,06C
365	2.1.03.01.001.0004	Rescisão Contratual a pagar	0,00	896,25	896,25	0,00
<b>383</b>	<b>2.1.03.01.002</b>	<b>ENCARGOS SOCIAIS COM PESSOAL</b>	<b>46.569,51C</b>	<b>45.674,64</b>	<b>52.203,16</b>	<b>53.098,03C</b>
386	2.1.03.01.002.0003	FGTS s/ Folha de Pagamento a recolher	13.374,89C	13.374,89	15.033,05	15.033,05C
388	2.1.03.01.002.0005	DCTFWEB a recolher	33.194,62C	32.299,75	37.170,11	38.064,98C
<b>395</b>	<b>2.1.03.01.005</b>	<b>PROVISÃO DE FÉRIAS</b>	<b>15.076,96C</b>	<b>1.044,57</b>	<b>6.012,04</b>	<b>20.044,43C</b>
396	2.1.03.01.005.0001	Provisão de Férias	13.960,35C	1.022,40	5.621,92	18.559,87C
398	2.1.03.01.005.0003	Provisão de FGTS s/ Férias	1.116,61C	22,17	390,12	1.484,56C
<b>400</b>	<b>2.1.03.01.006</b>	<b>PROVISÃO DE 13º SALÁRIO</b>	<b>47.937,91C</b>	<b>1.035,18</b>	<b>16.942,23</b>	<b>63.844,96C</b>
401	2.1.03.01.006.0001	Provisão de 13º Salário	44.387,22C	958,50	15.687,25	59.115,97C
403	2.1.03.01.006.0003	Provisão de FGTS s/ 13º Salário	3.550,69C	76,68	1.254,98	4.728,99C
<b>405</b>	<b>2.1.04</b>	<b>OBRIGAÇÕES TRIBUTÁRIAS</b>	<b>8.592,90C</b>	<b>8.929,45</b>	<b>336,55</b>	<b>0,00</b>
<b>406</b>	<b>2.1.04.01</b>	<b>OBRIGAÇÕES TRIBUTÁRIAS</b>	<b>8.592,90C</b>	<b>8.929,45</b>	<b>336,55</b>	<b>0,00</b>
<b>407</b>	<b>2.1.04.01.001</b>	<b>RETENÇÕES NA FONTE</b>	<b>720,60C</b>	<b>720,60</b>	<b>0,00</b>	<b>0,00</b>
410	2.1.04.01.001.0003	ISS Retido na Fonte PJ a recolher	720,60C	720,60	0,00	0,00
<b>414</b>	<b>2.1.04.01.003</b>	<b>PARCELAMENTOS - CIRCULANTE</b>	<b>7.872,30C</b>	<b>8.208,85</b>	<b>336,55</b>	<b>0,00</b>
415	2.1.04.01.003.0001	Parcelamento/Multa - P.M. de Franca	7.872,30C	8.208,85	336,55	0,00
<b>423</b>	<b>2.1.06</b>	<b>OUTRAS OBRIGAÇÕES</b>	<b>271,70C</b>	<b>1.220,69</b>	<b>948,99</b>	<b>0,00</b>
<b>424</b>	<b>2.1.06.01</b>	<b>OUTRAS OBRIGAÇÕES A PAGAR</b>	<b>271,70C</b>	<b>1.220,69</b>	<b>948,99</b>	<b>0,00</b>
<b>425</b>	<b>2.1.06.01.001</b>	<b>CONCESSIONÁRIAS</b>	<b>0,00</b>	<b>235,18</b>	<b>235,18</b>	<b>0,00</b>
428	2.1.06.01.001.0003	Contas de Telefone/Internet a pagar	0,00	235,18	235,18	0,00
<b>431</b>	<b>2.1.06.01.002</b>	<b>OUTRAS OBRIGAÇÕES</b>	<b>271,70C</b>	<b>985,51</b>	<b>713,81</b>	<b>0,00</b>
4940	2.1.06.01.002.0006	Fatura Cartão de Crédito	0,00	373,19	373,19	0,00
4987	2.1.06.01.002.0008	DESPESAS COM PEDÁGIO	271,70C	612,32	340,62	0,00
<b>442</b>	<b>2.1.08</b>	<b>CRÉDITOS A REALIZAR</b>	<b>1.176.412,98C</b>	<b>1.194.662,28</b>	<b>1.194.538,57</b>	<b>1.176.289,27C</b>
<b>443</b>	<b>2.1.08.01</b>	<b>CRÉDITOS SUBVENÇÕES GOVERNAMENTAIS</b>	<b>1.176.412,98C</b>	<b>1.194.662,28</b>	<b>1.194.538,57</b>	<b>1.176.289,27C</b>
<b>444</b>	<b>2.1.08.01.001</b>	<b>SUBVENÇÕES A APROPRIAR</b>	<b>1.176.412,98C</b>	<b>1.194.662,28</b>	<b>1.194.538,57</b>	<b>1.176.289,27C</b>
445	2.1.08.01.001.0001	TF 02/2022 - ITIRAPUÃ	174.657,99C	249.842,40	284.242,32	209.057,91C
446	2.1.08.01.001.0002	TF 01/2022 - ITIRAPUÃ	19.733,41C	10.645,34	11.866,69	20.954,76C
447	2.1.08.01.001.0003	TC 01/2024 - ITIRAPUÃ	240.825,87C	40.220,46	91.130,29	291.735,70C
448	2.1.08.01.001.0004	TF 01/2022 - PRADÓPOLIS	27.111,32C	442.305,78	493.092,53	77.898,07C
449	2.1.08.01.001.0005	TC 01/2023 - ARAMINA	25.384,49C	160.316,42	314.206,74	179.274,81C
450	2.1.08.01.001.0006	TC 026/2022 - SANTA ROSA DE VITERBO	688.699,90C	291.331,88	0,00	397.368,02C
<b>470</b>	<b>2.1.10</b>	<b>CRÉDITOS A DEVOLVER</b>	<b>0,00</b>	<b>106.210,02</b>	<b>106.210,02</b>	<b>0,00</b>
<b>471</b>	<b>2.1.10.01</b>	<b>CONVÊNIOS/SUBVENÇÕES A DEVOLVER</b>	<b>0,00</b>	<b>106.210,02</b>	<b>106.210,02</b>	<b>0,00</b>
<b>472</b>	<b>2.1.10.01.001</b>	<b>CRÉDITOS SUBVENÇÕES GOVERNAMENTAIS A DEVOLVER</b>	<b>0,00</b>	<b>106.210,02</b>	<b>106.210,02</b>	<b>0,00</b>
473	2.1.10.01.001.0001	Subvenções a devolver	0,00	106.210,02	106.210,02	0,00
<b>497</b>	<b>2.3</b>	<b>PATRIMÔNIO</b>	<b>354.487,69C</b>	<b>0,00</b>	<b>0,00</b>	<b>354.487,69C</b>
<b>498</b>	<b>2.3.99</b>	<b>PATRIMÔNIO SOCIAL</b>	<b>354.487,69C</b>	<b>0,00</b>	<b>0,00</b>	<b>354.487,69C</b>
<b>499</b>	<b>2.3.99.01</b>	<b>PATRIMÔNIO SOCIAL</b>	<b>354.487,69C</b>	<b>0,00</b>	<b>0,00</b>	<b>354.487,69C</b>
<b>502</b>	<b>2.3.99.01.002</b>	<b>SUPERÁVIT OU DÉFICIT ACUMULADO</b>	<b>354.487,69C</b>	<b>0,00</b>	<b>0,00</b>	<b>354.487,69C</b>
503	2.3.99.01.002.0001	Superávit ou Déficit Acumulado	354.487,69C	0,00	0,00	354.487,69C
<b>518</b>	<b>3</b>	<b>RECEITAS</b>	<b>2.987.816,94C</b>	<b>0,00</b>	<b>1.202.487,95</b>	<b>4.190.304,89C</b>
<b>519</b>	<b>3.1</b>	<b>RECEITAS OPERACIONAIS</b>	<b>2.987.816,94C</b>	<b>0,00</b>	<b>1.202.487,95</b>	<b>4.190.304,89C</b>
<b>520</b>	<b>3.1.01</b>	<b>RECEITAS COM RESTRIÇÃO</b>	<b>2.645.606,53C</b>	<b>0,00</b>	<b>1.097.970,49</b>	<b>3.743.577,02C</b>
<b>521</b>	<b>3.1.01.01</b>	<b>RECEITAS, PARCERIAS E SUBVENÇÕES</b>	<b>2.638.243,38C</b>	<b>0,00</b>	<b>1.088.452,26</b>	<b>3.726.695,64C</b>
<b>522</b>	<b>3.1.01.01.001</b>	<b>TF 02/2022 - ITIRAPUÃ</b>	<b>780.959,11C</b>	<b>0,00</b>	<b>249.842,40</b>	<b>1.030.801,51C</b>
523	3.1.01.01.001.0001	TF - FEDERAL	28.676,59C	0,00	96.448,52	125.125,11C
4963	3.1.01.01.001.0002	TF - ESTADUAL	22.983,33C	0,00	0,00	22.983,33C
4964	3.1.01.01.001.0003	TF - MUNICIPAL	729.299,19C	0,00	153.393,88	882.693,07C
<b>524</b>	<b>3.1.01.01.002</b>	<b>TF 01/2022 - ITIRAPUÃ</b>	<b>29.143,85C</b>	<b>0,00</b>	<b>10.645,34</b>	<b>39.789,19C</b>

**BALANCETE**

Código	Classificação	Descrição da conta	Saldo Anterior	Débito	Crédito	Saldo Atual
525	3.1.01.01.002.0001	TF - FEDERAL	4.611,38C	0,00	550,00	5.161,38C
4966	3.1.01.01.002.0003	TF - MUNICIPAL	24.532,47C	0,00	10.095,34	34.627,81C
<b>530</b>	<b>3.1.01.01.003</b>	<b>TC 01/2024 - ITIRAPUÃ</b>	<b>123.695,29C</b>	<b>0,00</b>	<b>40.220,46</b>	<b>163.915,75C</b>
527	3.1.01.01.003.0001	TC - FEDERAL	76.585,89C	0,00	17.344,00	93.929,89C
531	3.1.01.01.003.0002	TC - ESTADUAL	5.871,65C	0,00	8.056,45	13.928,10C
4967	3.1.01.01.003.0003	TC - MUNICIPAL	41.237,75C	0,00	14.820,01	56.057,76C
<b>532</b>	<b>3.1.01.01.004</b>	<b>TF 01/2022 - PRADÓPOLIS</b>	<b>1.149.349,11C</b>	<b>0,00</b>	<b>336.095,76</b>	<b>1.485.444,87C</b>
529	3.1.01.01.004.0001	TF - FEDERAL	214.485,64C	0,00	104.864,00	319.349,64C
4968	3.1.01.01.004.0003	TF - MUNICIPAL	934.863,47C	0,00	231.231,76	1.166.095,23C
<b>534</b>	<b>3.1.01.01.005</b>	<b>TC 01/2023 - ARAMINA</b>	<b>503.511,70C</b>	<b>0,00</b>	<b>160.316,42</b>	<b>663.828,12C</b>
535	3.1.01.01.005.0001	TC - FEDERAL	179.542,82C	0,00	2.089,00	181.631,82C
4969	3.1.01.01.005.0002	TC - ESTADUAL	102.768,10C	0,00	108.043,00	210.811,10C
4970	3.1.01.01.005.0003	TC - MUNICIPAL	221.200,78C	0,00	50.184,42	271.385,20C
<b>536</b>	<b>3.1.01.01.006</b>	<b>TC 26/2024 - STA. ROSA DE VITERBO</b>	<b>51.584,32C</b>	<b>0,00</b>	<b>291.331,88</b>	<b>342.916,20C</b>
537	3.1.01.01.006.0001	TC - FEDERAL	48.117,17C	0,00	250.360,74	298.477,91C
4972	3.1.01.01.006.0003	TC - MUNICIPAL	3.467,15C	0,00	40.971,14	44.438,29C
<b>550</b>	<b>3.1.01.02</b>	<b>RECEITAS PARCEIRAS PRIVADAS</b>	<b>0,00</b>	<b>0,00</b>	<b>3.390,00</b>	<b>3.390,00C</b>
<b>551</b>	<b>3.1.01.02.001</b>	<b>PARCERIA INICIATIVA PRIVADA</b>	<b>0,00</b>	<b>0,00</b>	<b>3.390,00</b>	<b>3.390,00C</b>
552	3.1.01.02.001.0001	Parceria Privada	0,00	0,00	3.390,00	3.390,00C
<b>559</b>	<b>3.1.01.04</b>	<b>RENDIMENTOS FINANCEIROS - C/ RESTRIÇÃO</b>	<b>7.363,15C</b>	<b>0,00</b>	<b>6.128,23</b>	<b>13.491,38C</b>
<b>560</b>	<b>3.1.01.04.001</b>	<b>RENDIMENTOS</b>	<b>7.363,15C</b>	<b>0,00</b>	<b>6.128,23</b>	<b>13.491,38C</b>
561	3.1.01.04.001.0001	Rend. Aplic. Financeira - Sicoob - TC 01/2022 - ITIRAPUÃ	6,45C	0,00	7,40	13,85C
563	3.1.01.04.001.0003	Rend. Aplic. Financeira - Sicoob - TF 01/2022 - PRADÓPOLIS - MUNICIPAL	1.104,83C	0,00	287,48	1.392,31C
564	3.1.01.04.001.0004	Rend. Aplic. Financeira - Sicoob - TC 01/2023 - ARAMINA - FEDERAL	24,28C	0,00	0,00	24,28C
565	3.1.01.04.001.0005	Rend. Aplic. Financeira - Sicoob - TC 01/2023 - ARAMINA - MUNICIPAL	228,81C	0,00	0,10	228,91C
566	3.1.01.04.001.0006	Rend. Aplic. Financeira - Sicoob - TC 02/2022 - ITIRAPUÃ - FEDERAL	9,59C	0,00	64,15	73,74C
567	3.1.01.04.001.0007	Rend. Aplic. Financeira - Sicoob - TC 02/2022 - ITIRAPUÃ - ESTADUAL	209,85C	0,00	0,00	209,85C
568	3.1.01.04.001.0008	Rend. Aplic. Financeira - Sicoob - TC 02/2022 - ITIRAPUÃ - MUNICIPAL	1.754,97C	0,00	1.376,96	3.131,93C
5048	3.1.01.04.001.0009	Rend. Aplic. Financeira - Sicoob - TC 01/2023 - ARAMINA - ESTADUAL	105,07C	0,00	0,00	105,07C
5049	3.1.01.04.001.0010	Rend. Aplic. Financeira - Sicoob - TC 01/2024 - ITIRAPUÃ - FEDERAL	1.065,92C	0,00	923,48	1.989,40C
5091	3.1.01.04.001.0013	Rend. Aplic. Financeira - Sicoob - TC 01/2022 - PRADÓPOLIS - FEDERAL	0,10C	0,00	0,00	0,10C
5114	3.1.01.04.001.0014	Rend. Aplic. Financeira - B.B. - TC 26/2024 - STA. ROSA DE VITERBO - FEDERAL	2.696,63C	0,00	3.382,65	6.079,28C
5116	3.1.01.04.001.0016	Rend. Aplic. Financeira - B.B. - TC 26/2024 - STA. ROSA DE VITERBO - MUNICIPAL	156,65C	0,00	86,01	242,66C
<b>572</b>	<b>3.1.02</b>	<b>RECEITAS SEM RESTRIÇÃO</b>	<b>342.210,41C</b>	<b>0,00</b>	<b>104.517,46</b>	<b>446.727,87C</b>
<b>573</b>	<b>3.1.02.01</b>	<b>CONTRIBUIÇÕES E DOAÇÕES VOLUNTÁRIAS</b>	<b>19.659,32C</b>	<b>0,00</b>	<b>8.386,41</b>	<b>28.045,73C</b>
<b>574</b>	<b>3.1.02.01.001</b>	<b>DOAÇÕES</b>	<b>19.659,32C</b>	<b>0,00</b>	<b>8.386,41</b>	<b>28.045,73C</b>
575	3.1.02.01.001.0001	Doação Pessoa Física	13.555,81C	0,00	522,92	14.078,73C
576	3.1.02.01.001.0002	Doação Pessoa Jurídica	6.103,51C	0,00	7.863,49	13.967,00C
<b>587</b>	<b>3.1.02.03</b>	<b>CONVÊNIO/PARCERIA INICIATIVA PRIVADA</b>	<b>316.429,27C</b>	<b>0,00</b>	<b>96.117,88</b>	<b>412.547,15C</b>
<b>588</b>	<b>3.1.02.03.001</b>	<b>PARCEIRAS PRIVADAS</b>	<b>316.429,27C</b>	<b>0,00</b>	<b>96.117,88</b>	<b>412.547,15C</b>
589	3.1.02.03.001.0001	RECEITA REF. PARC. PRIVADA - GESTÃO DE CONTRATO - PONTAL	19.805,63C	0,00	0,00	19.805,63C
4962	3.1.02.03.001.0002	RECEITA REF. PARC. PRIVADA - GESTÃO DE CONTRATO - NOVA EUROPA	296.623,64C	0,00	96.117,88	392.741,52C
<b>594</b>	<b>3.1.02.08</b>	<b>OUTROS RECURSOS RECEBIDOS</b>	<b>3.765,47C</b>	<b>0,00</b>	<b>13,17</b>	<b>3.778,64C</b>
<b>595</b>	<b>3.1.02.08.001</b>	<b>DESCONTOS</b>	<b>1.701,20C</b>	<b>0,00</b>	<b>0,00</b>	<b>1.701,20C</b>
596	3.1.02.08.001.0001	Descontos Obtidos	1.701,20C	0,00	0,00	1.701,20C
<b>597</b>	<b>3.1.02.08.002</b>	<b>CRÉDITOS</b>	<b>0,01C</b>	<b>0,00</b>	<b>0,00</b>	<b>0,01C</b>
600	3.1.02.08.002.0003	JUROS RECEBIDOS	0,01C	0,00	0,00	0,01C
<b>614</b>	<b>3.1.02.08.008</b>	<b>REND. APLIC. FINANC. - S/ RESTRIÇÃO</b>	<b>2.064,26C</b>	<b>0,00</b>	<b>13,17</b>	<b>2.077,43C</b>
615	3.1.02.08.008.0001	REND. APLIC. FINANÇEIRA - REC. PRÓPRIO - C6 BANK	2.001,46C	0,00	0,00	2.001,46C
4957	3.1.02.08.008.0002	REND. FINANCEIROS - SICOOB C/C 7181-1	0,10C	0,00	0,00	0,10C
4961	3.1.02.08.008.0003	REND. FINANCEIROS - SICOOB C/C 6259-6	62,70C	0,00	13,05	75,75C
5146	3.1.02.08.008.0004	REND. FINANCEIROS - SICOOB C/C 10.095-1	0,00	0,00	0,12	0,12C
<b>5045</b>	<b>3.1.02.09</b>	<b>OUTROS RECEITAS NÃO OPERACIONAIS</b>	<b>2.356,35C</b>	<b>0,00</b>	<b>0,00</b>	<b>2.356,35C</b>
<b>5046</b>	<b>3.1.02.09.001</b>	<b>OUTROS RECEITAS</b>	<b>2.356,35C</b>	<b>0,00</b>	<b>0,00</b>	<b>2.356,35C</b>
5047	3.1.02.09.001.0001	Receitas de Processos Judiciais	2.356,35C	0,00	0,00	2.356,35C
<b>616</b>	<b>4</b>	<b>DESPESAS/CUSTOS - S/ RESTRIÇÃO</b>	<b>2.992.521,77D</b>	<b>1.206.703,40</b>	<b>25.612,24</b>	<b>4.173.612,93D</b>
<b>617</b>	<b>4.1</b>	<b>DESPESAS/ CUSTOS GERAIS</b>	<b>58.817,04D</b>	<b>22.286,73</b>	<b>20.680,98</b>	<b>60.422,79D</b>
<b>618</b>	<b>4.1.01</b>	<b>DESPESAS/CUSTOS RECURSOS PRÓPRIOS</b>	<b>47.372,64D</b>	<b>18.281,77</b>	<b>10.303,64</b>	<b>55.350,77D</b>



**BALANCETE**

<b>Código</b>	<b>Classificação</b>	<b>Descrição da conta</b>	<b>Saldo Anterior</b>	<b>Débito</b>	<b>Crédito</b>	<b>Saldo Atual</b>
<b>619</b>	<b>4.1.01.01</b>	<b>DESPESAS/CUSTOS</b>	<b>47.372,64D</b>	<b>18.281,77</b>	<b>10.303,64</b>	<b>55.350,77D</b>
<b>620</b>	<b>4.1.01.01.001</b>	<b>DESPESAS COM PESSOAL</b>	<b>6.517,58D</b>	<b>9.789,07</b>	<b>9.540,41</b>	<b>6.766,24D</b>
621	4.1.01.01.001.0001	Ordenados	0,00	8.952,73	8.734,07	218,66D
622	4.1.01.01.001.0002	Férias + 1/3 de Férias	0,00	124,06	124,06	0,00
623	4.1.01.01.001.0003	13º Salário	0,00	682,28	682,28	0,00
625	4.1.01.01.001.0005	Gratificação	0,16D	0,00	0,00	0,16D
626	4.1.01.01.001.0006	Bolsa Estágio	5.353,22D	0,00	0,00	5.353,22D
631	4.1.01.01.001.0011	Convênio Médico	680,20D	30,00	0,00	710,20D
643	4.1.01.01.001.0023	Recrutamento de Pessoal	484,00D	0,00	0,00	484,00D
<b>650</b>	<b>4.1.01.01.002</b>	<b>ENCARGOS SOCIAIS COM PESSOAL - S/ RESTRIÇÃO</b>	<b>0,00</b>	<b>763,23</b>	<b>763,23</b>	<b>0,00</b>
652	4.1.01.01.002.0002	FGTS s/ Folha de Pagamento	0,00	763,23	763,23	0,00
<b>654</b>	<b>4.1.01.01.003</b>	<b>SERVIÇOS DE TERCEIROS - S/ RESTRIÇÃO</b>	<b>15.373,16D</b>	<b>4.092,06</b>	<b>0,00</b>	<b>19.465,22D</b>
659	4.1.01.01.003.0005	Serviço de Cartório	568,00D	318,56	0,00	886,56D
660	4.1.01.01.003.0006	Formação e Curso	3.150,00D	937,50	0,00	4.087,50D
663	4.1.01.01.003.0009	Assessoria Jurídica	5.000,00D	0,00	0,00	5.000,00D
667	4.1.01.01.003.0013	Serviços Gráficos	119,00D	16,00	0,00	135,00D
670	4.1.01.01.003.0016	Transporte - Frete e Carreto	31,16D	0,00	0,00	31,16D
674	4.1.01.01.003.0020	Manutenção de Veículos	3.640,00D	240,00	0,00	3.880,00D
675	4.1.01.01.003.0021	Medicina do Trabalho	105,00D	35,00	0,00	140,00D
685	4.1.01.01.003.0031	Manutenção de Equipamentos	1.180,00D	0,00	0,00	1.180,00D
4992	4.1.01.01.003.0035	Despesas com limpeza	840,00D	420,00	0,00	1.260,00D
5054	4.1.01.01.003.0036	Apoio Administrativo e Gerenciamento	740,00D	2.125,00	0,00	2.865,00D
<b>689</b>	<b>4.1.01.01.004</b>	<b>COMUNICAÇÃO - S/ RESTRIÇÃO</b>	<b>7.487,04D</b>	<b>993,23</b>	<b>0,00</b>	<b>8.480,27D</b>
690	4.1.01.01.004.0001	Telefone/Internet Fixo	470,36D	235,18	0,00	705,54D
691	4.1.01.01.004.0002	Telefone Móvel	240,38D	0,00	0,00	240,38D
695	4.1.01.01.004.0006	Publicações / Anúncios / Prod. Institucional	6.740,00D	740,00	0,00	7.480,00D
696	4.1.01.01.004.0007	Correios	36,30D	18,05	0,00	54,35D
<b>698</b>	<b>4.1.01.01.005</b>	<b>ALUGUÉIS - S/ RESTRIÇÃO</b>	<b>779,48D</b>	<b>1.500,00</b>	<b>0,00</b>	<b>2.279,48D</b>
699	4.1.01.01.005.0001	Aluguel de Bens Imóveis	779,48D	1.500,00	0,00	2.279,48D
<b>706</b>	<b>4.1.01.01.007</b>	<b>TRANSPORTE E VEÍCULOS - S/ RESTRIÇÃO</b>	<b>5.405,10D</b>	<b>428,93</b>	<b>0,00</b>	<b>5.834,03D</b>
708	4.1.01.01.007.0002	Combustível	3.730,03D	210,95	0,00	3.940,98D
709	4.1.01.01.007.0003	Pedágio	1.412,15D	217,98	0,00	1.630,13D
714	4.1.01.01.007.0008	Multas de Trânsito	262,92D	0,00	0,00	262,92D
<b>715</b>	<b>4.1.01.01.008</b>	<b>OUTRAS DESPESAS/ AQUISIÇÕES/ MANUT./SERVIÇOS - S/ RESTRIÇÃO</b>	<b>9.420,24D</b>	<b>715,25</b>	<b>0,00</b>	<b>10.135,49D</b>
716	4.1.01.01.008.0001	Alimentação	2.498,23D	286,35	0,00	2.784,58D
721	4.1.01.01.008.0006	Material de Escritório	1.189,33D	90,00	0,00	1.279,33D
722	4.1.01.01.008.0007	Material de Higiene e Limpeza	130,46D	29,98	0,00	160,44D
723	4.1.01.01.008.0008	Material Pedagógico	702,68D	145,90	0,00	848,58D
730	4.1.01.01.008.0015	Brindes e Presentes	225,00D	0,00	0,00	225,00D
735	4.1.01.01.008.0020	Outras Despesas	2.142,97D	0,00	0,00	2.142,97D
737	4.1.01.01.008.0022	Material de Expediente	110,50D	0,00	0,00	110,50D
738	4.1.01.01.008.0023	Material Copa e Cozinha	134,94D	163,02	0,00	297,96D
739	4.1.01.01.008.0025	Material de Uso e Consumo	90,00D	0,00	0,00	90,00D
741	4.1.01.01.008.0027	Aquisição de Bens de Pequeno Valor	1.404,89D	0,00	0,00	1.404,89D
745	4.1.01.01.008.0031	Despesas Administrativas	740,00D	0,00	0,00	740,00D
749	4.1.01.01.008.0035	Despesas Com Cartório	51,24D	0,00	0,00	51,24D
<b>752</b>	<b>4.1.01.01.009</b>	<b>IMPOSTOS TAXAS E CONTRIBUIÇÕES - S/ RESTRIÇÃO</b>	<b>2.390,04D</b>	<b>0,00</b>	<b>0,00</b>	<b>2.390,04D</b>
757	4.1.01.01.009.0005	Licenciamento - Seguro Obrigatório e Vistoria do Veículo	320,44D	0,00	0,00	320,44D
4960	4.1.01.01.009.0010	Tributos Municipais	773,50D	0,00	0,00	773,50D
5060	4.1.01.01.009.0011	Retenções Federais	1.119,30D	0,00	0,00	1.119,30D
5088	4.1.01.01.009.0012	Tributos Estaduais	176,80D	0,00	0,00	176,80D
<b>765</b>	<b>4.1.02</b>	<b>DESPESAS OPERACIONAIS - RECURSOS PRÓPRIOS</b>	<b>11.444,40D</b>	<b>4.004,96</b>	<b>10.377,34</b>	<b>5.072,02D</b>
<b>766</b>	<b>4.1.02.01</b>	<b>DESPESAS OPERACIONAIS - S/ RESTRIÇÃO</b>	<b>11.444,40D</b>	<b>4.004,96</b>	<b>10.377,34</b>	<b>5.072,02D</b>
<b>767</b>	<b>4.1.02.01.001</b>	<b>DESPESAS EVENTUAIS</b>	<b>1.237,29D</b>	<b>0,00</b>	<b>0,00</b>	<b>1.237,29D</b>
769	4.1.02.01.001.0002	Viagens e Estadias	1.237,29D	0,00	0,00	1.237,29D
<b>771</b>	<b>4.1.02.01.002</b>	<b>DESPESAS COM MULTA E JUROS - S/ RESTRIÇÃO</b>	<b>0,00</b>	<b>340,41</b>	<b>0,00</b>	<b>340,41D</b>
772	4.1.02.01.002.0001	Multa e Juros Diversas	0,00	340,41	0,00	340,41D
<b>773</b>	<b>4.1.02.01.003</b>	<b>DESPESAS BANCÁRIAS - S/ RESTRIÇÃO</b>	<b>305,02D</b>	<b>53,60</b>	<b>0,00</b>	<b>358,62D</b>
774	4.1.02.01.003.0001	Tarifa Bancária	12,00D	53,60	0,00	65,60D
775	4.1.02.01.003.0002	IRF s/ Operação Bancária	266,39D	0,00	0,00	266,39D
776	4.1.02.01.003.0003	IOF s/ Operação Bancária	26,63D	0,00	0,00	26,63D
<b>779</b>	<b>4.1.02.01.004</b>	<b>DESPESAS COM DEPRECIÇÃO E AMORTIZAÇÃO - S/ RESTRIÇÃO</b>	<b>9.902,09D</b>	<b>3.610,95</b>	<b>0,00</b>	<b>13.513,04D</b>
780	4.1.02.01.004.0001	Depreciação Normal	9.902,09D	3.610,95	0,00	13.513,04D
<b>787</b>	<b>4.1.02.01.007</b>	<b>DESPESAS COM PESSOAL - S/ RESTRIÇÃO</b>	<b>0,00</b>	<b>0,00</b>	<b>10.377,34</b>	<b>10.377,34C</b>
788	4.1.02.01.007.0001	Salários e Ordenados	0,00	0,00	10.377,34	10.377,34C



**BALANCETE**

<b>Código</b>	<b>Classificação</b>	<b>Descrição da conta</b>	<b>Saldo Anterior</b>	<b>Débito</b>	<b>Crédito</b>	<b>Saldo Atual</b>
<b>816</b>	<b>4.2</b>	<b>DESPESAS/CUSTOS - C/ RESTRIÇÃO</b>	<b>2.933.704,73D</b>	<b>1.184.416,67</b>	<b>4.931,26</b>	<b>4.113.190,14D</b>
<b>817</b>	<b>4.2.01</b>	<b>SERVIÇOS ÁREA DE SAÚDE</b>	<b>2.933.704,73D</b>	<b>1.184.416,67</b>	<b>4.931,26</b>	<b>4.113.190,14D</b>
<b>818</b>	<b>4.2.01.01</b>	<b>DESPESAS - PONTAL - 03/2021 - BES 34/2021</b>	<b>13.713,14D</b>	<b>0,00</b>	<b>0,00</b>	<b>13.713,14D</b>
<b>849</b>	<b>4.2.01.01.003</b>	<b>SERVIÇOS DE TERCEIROS PESSOA JURÍDICA - C/ RESTRIÇÃO</b>	<b>13.713,14D</b>	<b>0,00</b>	<b>0,00</b>	<b>13.713,14D</b>
858	4.2.01.01.003.0009	Assessoria Jurídica	5.144,57D	0,00	0,00	5.144,57D
4958	4.2.01.01.003.0034	Apoio Administrativo e Gerenciamento	7.568,57D	0,00	0,00	7.568,57D
4959	4.2.01.01.003.0035	Treinamentos e Capacitações	1.000,00D	0,00	0,00	1.000,00D
<b>1450</b>	<b>4.2.01.05</b>	<b>DESPESAS - ITIRAPUÁ - 01/2022 - FEDERAL</b>	<b>4.611,38D</b>	<b>550,00</b>	<b>0,00</b>	<b>5.161,38D</b>
<b>1481</b>	<b>4.2.01.05.003</b>	<b>SERVIÇOS DE TERCEIROS PESSOA JURÍDICA - C/ RESTRIÇÃO</b>	<b>3.821,87D</b>	<b>0,00</b>	<b>0,00</b>	<b>3.821,87D</b>
1490	4.2.01.05.003.0009	Assessoria Jurídica	300,00D	0,00	0,00	300,00D
4977	4.2.01.05.003.0034	Apoio Administrativo e Gerenciamento	3.521,87D	0,00	0,00	3.521,87D
<b>1541</b>	<b>4.2.01.05.008</b>	<b>OUTRAS DESPESAS MANUT. PROJ./SERVIÇOS - C/ RESTRIÇÃO</b>	<b>330,00D</b>	<b>550,00</b>	<b>0,00</b>	<b>880,00D</b>
1542	4.2.01.05.008.0001	Alimentação	330,00D	550,00	0,00	880,00D
<b>1568</b>	<b>4.2.01.05.009</b>	<b>IMPOSTOS TAXAS E CONTRIBUIÇÕES - C/ RESTRIÇÃO</b>	<b>459,51D</b>	<b>0,00</b>	<b>0,00</b>	<b>459,51D</b>
5090	4.2.01.05.009.0009	Tributos Federais	459,51D	0,00	0,00	459,51D
<b>1766</b>	<b>4.2.01.07</b>	<b>DESPESAS - ITIRAPUÁ - 01/2022 - MUNICIPAL</b>	<b>24.532,47D</b>	<b>10.095,34</b>	<b>0,00</b>	<b>34.627,81D</b>
<b>1767</b>	<b>4.2.01.07.001</b>	<b>DESPESAS COM PESSOAL</b>	<b>17.740,04D</b>	<b>6.901,37</b>	<b>0,00</b>	<b>24.641,41D</b>
1768	4.2.01.07.001.0001	Ordenados	17.511,99D	6.749,33	0,00	24.261,32D
1769	4.2.01.07.001.0002	Férias + 1/3 de Férias	228,05D	152,04	0,00	380,09D
<b>1793</b>	<b>4.2.01.07.002</b>	<b>ENCARGOS SOCIAIS COM PESSOAL - C/ RESTRIÇÃO</b>	<b>1.419,19D</b>	<b>552,10</b>	<b>0,00</b>	<b>1.971,29D</b>
1795	4.2.01.07.002.0002	FGTS s/ Folha de Pagamento	1.419,19D	552,10	0,00	1.971,29D
<b>1797</b>	<b>4.2.01.07.003</b>	<b>SERVIÇOS DE TERCEIROS PESSOA JURÍDICA - C/ RESTRIÇÃO</b>	<b>4.738,86D</b>	<b>2.311,87</b>	<b>0,00</b>	<b>7.050,73D</b>
1806	4.2.01.07.003.0009	Assessoria Jurídica	300,00D	300,00	0,00	600,00D
1818	4.2.01.07.003.0021	Medicina do Trabalho	450,20D	0,00	0,00	450,20D
1830	4.2.01.07.003.0033	Serviços Médicos	1.474,92D	0,00	0,00	1.474,92D
4950	4.2.01.07.003.0034	Apoio Administrativo e Gerenciamento	2.513,74D	2.011,87	0,00	4.525,61D
<b>1857</b>	<b>4.2.01.07.008</b>	<b>OUTRAS DESPESAS MANUT. PROJ./SERVIÇOS - C/ RESTRIÇÃO</b>	<b>634,38D</b>	<b>330,00</b>	<b>0,00</b>	<b>964,38D</b>
1858	4.2.01.07.008.0001	Alimentação	634,38D	330,00	0,00	964,38D
<b>1924</b>	<b>4.2.01.08</b>	<b>DESPESAS - ITIRAPUÁ - 02/2022 - FEDERAL</b>	<b>28.676,59D</b>	<b>96.448,52</b>	<b>0,00</b>	<b>125.125,11D</b>
<b>1925</b>	<b>4.2.01.08.001</b>	<b>DESPESAS COM PESSOAL</b>	<b>270,00D</b>	<b>0,00</b>	<b>0,00</b>	<b>270,00D</b>
1933	4.2.01.08.001.0008	Vale Transporte	270,00D	0,00	0,00	270,00D
<b>1955</b>	<b>4.2.01.08.003</b>	<b>SERVIÇOS DE TERCEIROS PESSOA JURÍDICA - C/ RESTRIÇÃO</b>	<b>27.662,48D</b>	<b>96.448,52</b>	<b>0,00</b>	<b>124.111,00D</b>
1963	4.2.01.08.003.0008	Assessoria Contábil	440,00D	0,00	0,00	440,00D
1964	4.2.01.08.003.0009	Assessoria Jurídica	2.000,00D	0,00	0,00	2.000,00D
1988	4.2.01.08.003.0033	Serviços Médicos	18.202,48D	96.448,52	0,00	114.651,00D
4939	4.2.01.08.003.0034	Apoio Administrativo e Gerenciamento	7.020,00D	0,00	0,00	7.020,00D
<b>2042</b>	<b>4.2.01.08.009</b>	<b>IMPOSTOS TAXAS E CONTRIBUIÇÕES - C/ RESTRIÇÃO</b>	<b>744,11D</b>	<b>0,00</b>	<b>0,00</b>	<b>744,11D</b>
5059	4.2.01.08.009.0009	Retenções Federais	744,11D	0,00	0,00	744,11D
<b>2082</b>	<b>4.2.01.09</b>	<b>DESPESAS - ITIRAPUÁ TC 02/2022 - ESTADUAL</b>	<b>22.983,33D</b>	<b>0,00</b>	<b>0,00</b>	<b>22.983,33D</b>
<b>2113</b>	<b>4.2.01.09.003</b>	<b>SERVIÇOS DE TERCEIROS PESSOA JURÍDICA - C/ RESTRIÇÃO</b>	<b>22.983,33D</b>	<b>0,00</b>	<b>0,00</b>	<b>22.983,33D</b>
2121	4.2.01.09.003.0008	Assessoria Contábil	1.300,00D	0,00	0,00	1.300,00D
2134	4.2.01.09.003.0021	Medicina do Trabalho	150,00D	0,00	0,00	150,00D
2146	4.2.01.09.003.0033	Serviços Médicos	21.133,33D	0,00	0,00	21.133,33D
4999	4.2.01.09.003.0034	Apoio Administrativo e Gerenciamento	400,00D	0,00	0,00	400,00D
<b>2240</b>	<b>4.2.01.10</b>	<b>DESPESAS - ITIRAPUÁ - TC 02/2022 - MUNICIPAL</b>	<b>729.299,19D</b>	<b>157.774,05</b>	<b>4.380,17</b>	<b>882.693,07D</b>
<b>2241</b>	<b>4.2.01.10.001</b>	<b>DESPESAS COM PESSOAL</b>	<b>319.772,29D</b>	<b>118.600,84</b>	<b>4.281,32</b>	<b>434.091,81D</b>
2242	4.2.01.10.001.0001	Ordenados	292.102,46D	105.441,44	4.281,32	393.262,58D
2243	4.2.01.10.001.0002	Férias + 1/3 de Férias	8.107,21D	3.409,93	0,00	11.517,14D
2244	4.2.01.10.001.0003	13º Salário	18.212,62D	8.849,47	0,00	27.062,09D
2245	4.2.01.10.001.0004	Prêmio	450,00D	0,00	0,00	450,00D
2246	4.2.01.10.001.0005	Gratificação	900,00D	900,00	0,00	1.800,00D
<b>2267</b>	<b>4.2.01.10.002</b>	<b>ENCARGOS SOCIAIS COM PESSOAL - C/ RESTRIÇÃO</b>	<b>25.757,72D</b>	<b>9.538,99</b>	<b>98,85</b>	<b>35.197,86D</b>
2269	4.2.01.10.002.0002	FGTS s/ Folha de Pagamento	25.757,72D	9.538,99	98,85	35.197,86D
<b>2271</b>	<b>4.2.01.10.003</b>	<b>SERVIÇOS DE TERCEIROS PESSOA JURÍDICA - C/ RESTRIÇÃO</b>	<b>373.588,51D</b>	<b>24.407,22</b>	<b>0,00</b>	<b>397.995,73D</b>
2279	4.2.01.10.003.0008	Assessoria Contábil	1.300,00D	1.300,00	0,00	2.600,00D
2280	4.2.01.10.003.0009	Assessoria Jurídica	4.000,00D	2.000,00	0,00	6.000,00D
2283	4.2.01.10.003.0012	Conselho Regulamentador	0,00	244,17	0,00	244,17D
2292	4.2.01.10.003.0021	Medicina do Trabalho	8.328,45D	578,05	0,00	8.906,50D
2304	4.2.01.10.003.0033	Serviços Médicos	291.714,06D	7.050,00	0,00	298.764,06D

**BALANCETE**

<b>Código</b>	<b>Classificação</b>	<b>Descrição da conta</b>	<b>Saldo Anterior</b>	<b>Débito</b>	<b>Crédito</b>	<b>Saldo Atual</b>
4932	4.2.01.10.003.0034	Treinamentos e Capacitação	24.131,00D	0,00	0,00	24.131,00D
4933	4.2.01.10.003.0035	Serviços Administrativos e Gerenciamentos	44.115,00D	13.235,00	0,00	57.350,00D
<b>2322</b>	<b>4.2.01.10.007</b>	<b>TRANSPORTE DE VEÍCULOS - C/ RESTRIÇÃO</b>	<b>200,00D</b>	<b>0,00</b>	<b>0,00</b>	<b>200,00D</b>
2324	4.2.01.10.007.0002	Combustível	200,00D	0,00	0,00	200,00D
<b>2331</b>	<b>4.2.01.10.008</b>	<b>OUTRAS DESPESAS MANUT. PROJ./SERVIÇOS - C/ RESTRIÇÃO</b>	<b>9.031,92D</b>	<b>5.227,00</b>	<b>0,00</b>	<b>14.258,92D</b>
2332	4.2.01.10.008.0001	Alimentação	8.742,59D	3.619,00	0,00	12.361,59D
2337	4.2.01.10.008.0006	Material de Escritório	82,62D	0,00	0,00	82,62D
2347	4.2.01.10.008.0016	Uniformes	0,00	1.608,00	0,00	1.608,00D
2355	4.2.01.10.008.0024	Aquisição de Bens de Pequeno Valor	206,71D	0,00	0,00	206,71D
<b>2358</b>	<b>4.2.01.10.009</b>	<b>IMPOSTOS TAXAS E CONTRIBUIÇÕES - C/ RESTRIÇÃO</b>	<b>948,75D</b>	<b>0,00</b>	<b>0,00</b>	<b>948,75D</b>
5089	4.2.01.10.009.0009	Tributos Federais	948,75D	0,00	0,00	948,75D
<b>2398</b>	<b>4.2.01.11</b>	<b>DESPESAS - PRADÓPOLIS - TC 01/2022 - FEDERAL</b>	<b>213.373,64D</b>	<b>104.864,00</b>	<b>0,00</b>	<b>318.237,64D</b>
<b>2429</b>	<b>4.2.01.11.003</b>	<b>SERVIÇOS DE TERCEIROS PESSOA JURÍDICA - C/ RESTRIÇÃO</b>	<b>213.177,26D</b>	<b>104.864,00</b>	<b>0,00</b>	<b>318.041,26D</b>
2437	4.2.01.11.003.0008	Assessoria Contábil	1.300,00D	0,00	0,00	1.300,00D
2450	4.2.01.11.003.0021	Medicina do Trabalho	240,00D	0,00	0,00	240,00D
2459	4.2.01.11.003.0030	Relógio de Ponto	200,00D	0,00	0,00	200,00D
2462	4.2.01.11.003.0033	Serviços Médicos	207.887,26D	104.864,00	0,00	312.751,26D
5017	4.2.01.11.003.0034	Apoio Administrativo e Gerenciamento	3.550,00D	0,00	0,00	3.550,00D
<b>2489</b>	<b>4.2.01.11.008</b>	<b>OUTRAS DESPESAS MANUT. PROJ./SERVIÇOS - C/ RESTRIÇÃO</b>	<b>170,70D</b>	<b>0,00</b>	<b>0,00</b>	<b>170,70D</b>
2511	4.2.01.11.008.0022	Material de Expediente	170,70D	0,00	0,00	170,70D
<b>2530</b>	<b>4.2.01.11.012</b>	<b>DESPESAS COM MULTA E JUROS - C/ RESTRIÇÃO</b>	<b>25,68D</b>	<b>0,00</b>	<b>0,00</b>	<b>25,68D</b>
2531	4.2.01.11.012.0001	Multa e Juros Diversas	25,68D	0,00	0,00	25,68D
<b>2714</b>	<b>4.2.01.13</b>	<b>DESPESAS - PRADÓPOLIS - TC 01/2022 - MUNICIPAL</b>	<b>934.863,47D</b>	<b>231.692,81</b>	<b>461,05</b>	<b>1.166.095,23D</b>
<b>2715</b>	<b>4.2.01.13.001</b>	<b>DESPESAS COM PESSOAL</b>	<b>91.646,15D</b>	<b>20.128,78</b>	<b>461,05</b>	<b>111.313,88D</b>
2716	4.2.01.13.001.0001	Ordenados	69.001,30D	17.753,55	461,05	86.293,80D
2717	4.2.01.13.001.0002	Férias + 1/3 de Férias	6.730,35D	449,57	0,00	7.179,92D
2718	4.2.01.13.001.0003	13º Salário	14.803,85D	1.853,30	0,00	16.657,15D
2723	4.2.01.13.001.0008	Vale Transporte	520,00D	0,00	0,00	520,00D
2726	4.2.01.13.001.0011	Convênio Médico	325,65D	72,36	0,00	398,01D
4934	4.2.01.13.001.0024	Mobilidade	265,00D	0,00	0,00	265,00D
<b>2741</b>	<b>4.2.01.13.002</b>	<b>ENCARGOS SOCIAIS COM PESSOAL - C/ RESTRIÇÃO</b>	<b>6.962,10D</b>	<b>1.328,34</b>	<b>0,00</b>	<b>8.290,44D</b>
2743	4.2.01.13.002.0002	FGTS s/ Folha de Pagamento	6.962,10D	1.328,34	0,00	8.290,44D
<b>2745</b>	<b>4.2.01.13.003</b>	<b>SERVIÇOS DE TERCEIROS PESSOA JURÍDICA - C/ RESTRIÇÃO</b>	<b>816.712,66D</b>	<b>203.345,02</b>	<b>0,00</b>	<b>1.020.057,68D</b>
2753	4.2.01.13.003.0008	Assessoria Contábil	1.300,00D	1.300,00	0,00	2.600,00D
2754	4.2.01.13.003.0009	Assessoria Jurídica	12.000,00D	4.000,00	0,00	16.000,00D
2758	4.2.01.13.003.0013	Serviços Graficos	546,00D	0,00	0,00	546,00D
2766	4.2.01.13.003.0021	Medicina do Trabalho	1.060,00D	20,00	0,00	1.080,00D
2775	4.2.01.13.003.0030	Relógio de Ponto	400,00D	200,00	0,00	600,00D
2778	4.2.01.13.003.0033	Serviços Médicos	751.655,26D	180.275,02	0,00	931.930,28D
4936	4.2.01.13.003.0035	Serviços Administrativos e Gerenciamentos	49.751,40D	17.550,00	0,00	67.301,40D
<b>2796</b>	<b>4.2.01.13.007</b>	<b>TRANSPORTE DE VEÍCULOS - C/ RESTRIÇÃO</b>	<b>1.748,07D</b>	<b>358,43</b>	<b>0,00</b>	<b>2.106,50D</b>
2798	4.2.01.13.007.0002	Combustível	1.382,89D	358,43	0,00	1.741,32D
2799	4.2.01.13.007.0003	Pedágio	365,18D	0,00	0,00	365,18D
<b>2805</b>	<b>4.2.01.13.008</b>	<b>OUTRAS DESPESAS MANUT. PROJ./SERVIÇOS - C/ RESTRIÇÃO</b>	<b>10.302,34D</b>	<b>6.532,24</b>	<b>0,00</b>	<b>16.834,58D</b>
2806	4.2.01.13.008.0001	Alimentação	2.761,42D	1.036,58	0,00	3.798,00D
2810	4.2.01.13.008.0005	Despesas com Software/Informática	327,00D	72,66	0,00	399,66D
2811	4.2.01.13.008.0006	Material de Escritório	466,71D	0,00	0,00	466,71D
2821	4.2.01.13.008.0016	Uniformes	0,00	603,00	0,00	603,00D
2827	4.2.01.13.008.0022	Material de Expediente	6.699,25D	4.820,00	0,00	11.519,25D
2829	4.2.01.13.008.0024	Aquisição de Bens de Pequeno Valor	47,96D	0,00	0,00	47,96D
<b>2832</b>	<b>4.2.01.13.009</b>	<b>IMPOSTOS TAXAS E CONTRIBUIÇÕES - C/ RESTRIÇÃO</b>	<b>7.492,15D</b>	<b>0,00</b>	<b>0,00</b>	<b>7.492,15D</b>
5058	4.2.01.13.009.0009	Retenções Federais	7.492,15D	0,00	0,00	7.492,15D
<b>2872</b>	<b>4.2.01.14</b>	<b>DESPESAS - 33/2022 - NOVA EUROPA</b>	<b>282.860,21D</b>	<b>91.123,19</b>	<b>0,00</b>	<b>373.983,40D</b>
<b>2903</b>	<b>4.2.01.14.003</b>	<b>SERVIÇOS DE TERCEIROS PESSOA JURÍDICA - C/ RESTRIÇÃO</b>	<b>282.101,39D</b>	<b>90.750,00</b>	<b>0,00</b>	<b>372.851,39D</b>
2936	4.2.01.14.003.0033	Serviços Médicos	269.225,00D	88.950,00	0,00	358.175,00D
4941	4.2.01.14.003.0034	Apoio Administrativo e Gerenciamento	12.876,39D	1.800,00	0,00	14.676,39D
<b>2963</b>	<b>4.2.01.14.008</b>	<b>OUTRAS DESPESAS MANUT. PROJ./SERVIÇOS - C/ RESTRIÇÃO</b>	<b>758,82D</b>	<b>314,04</b>	<b>0,00</b>	<b>1.072,86D</b>
2968	4.2.01.14.008.0005	Despesas com Software/Informática	758,82D	314,04	0,00	1.072,86D
<b>3006</b>	<b>4.2.01.14.013</b>	<b>DESPESAS BANCÁRIAS - C/ RESTRIÇÃO</b>	<b>0,00</b>	<b>59,15</b>	<b>0,00</b>	<b>59,15D</b>



**BALANCETE**

Código	Classificação	Descrição da conta	Saldo Anterior	Débito	Crédito	Saldo Atual
3009	4.2.01.14.013.0003	IOF s/ Operação Bancária	0,00	59,15	0,00	59,15D
<b>3030</b>	<b>4.2.01.15</b>	<b>DESPESAS - ARAMINA - 01/2023 - FEDERAL</b>	<b>179.542,82D</b>	<b>2.089,00</b>	<b>0,00</b>	<b>181.631,82D</b>
<b>3061</b>	<b>4.2.01.15.003</b>	<b>SERVIÇOS DE TERCEIROS PESSOA JURÍDICA - C/ RESTRIÇÃO</b>	<b>179.542,82D</b>	<b>1.550,00</b>	<b>0,00</b>	<b>181.092,82D</b>
3069	4.2.01.15.003.0008	Assessoria Contábil	400,00D	0,00	0,00	400,00D
3070	4.2.01.15.003.0009	Assessoria Jurídica	2.612,50D	0,00	0,00	2.612,50D
3082	4.2.01.15.003.0021	Medicina do Trabalho	215,00D	0,00	0,00	215,00D
3094	4.2.01.15.003.0033	Serviços Médicos	164.502,23D	1.550,00	0,00	166.052,23D
4953	4.2.01.15.003.0034	Apoio Administrativo e Gerenciamento	11.813,09D	0,00	0,00	11.813,09D
<b>3121</b>	<b>4.2.01.15.008</b>	<b>OUTRAS DESPESAS MANUT. PROJ./SERVIÇOS - C/ RESTRIÇÃO</b>	<b>0,00</b>	<b>539,00</b>	<b>0,00</b>	<b>539,00D</b>
3122	4.2.01.15.008.0001	Alimentação	0,00	539,00	0,00	539,00D
<b>3188</b>	<b>4.2.01.16</b>	<b>DESPESAS - ARAMINA - 01/2023 - ESTADUAL</b>	<b>102.768,10D</b>	<b>108.043,00</b>	<b>0,00</b>	<b>210.811,10D</b>
<b>3215</b>	<b>4.2.01.16.002</b>	<b>ENCARGOS SOCIAIS COM PESSOAL - C/ RESTRIÇÃO</b>	<b>209,58D</b>	<b>0,00</b>	<b>0,00</b>	<b>209,58D</b>
3217	4.2.01.16.002.0002	FGTS s/ Folha de Pagamento	209,58D	0,00	0,00	209,58D
<b>3219</b>	<b>4.2.01.16.003</b>	<b>SERVIÇOS DE TERCEIROS PESSOA JURÍDICA - C/ RESTRIÇÃO</b>	<b>100.070,00D</b>	<b>108.043,00</b>	<b>0,00</b>	<b>208.113,00D</b>
3227	4.2.01.16.003.0008	Assessoria Contábil	1.300,00D	0,00	0,00	1.300,00D
3228	4.2.01.16.003.0009	Assessoria Jurídica	0,00	2.612,50	0,00	2.612,50D
3240	4.2.01.16.003.0021	Medicina do Trabalho	100,00D	0,00	0,00	100,00D
3252	4.2.01.16.003.0033	Serviços Médicos	95.320,00D	96.130,00	0,00	191.450,00D
4956	4.2.01.16.003.0034	Apoio Administrativo e Gerenciamento	2.600,00D	9.300,50	0,00	11.900,50D
5024	4.2.01.16.003.0035	Treinamentos e Capacitações	750,00D	0,00	0,00	750,00D
<b>3270</b>	<b>4.2.01.16.007</b>	<b>TRANSPORTE DE VEÍCULOS - C/ RESTRIÇÃO</b>	<b>73,93D</b>	<b>0,00</b>	<b>0,00</b>	<b>73,93D</b>
3272	4.2.01.16.007.0002	Combustível	73,93D	0,00	0,00	73,93D
<b>3279</b>	<b>4.2.01.16.008</b>	<b>OUTRAS DESPESAS MANUT. PROJ./SERVIÇOS - C/ RESTRIÇÃO</b>	<b>535,33D</b>	<b>0,00</b>	<b>0,00</b>	<b>535,33D</b>
3280	4.2.01.16.008.0001	Alimentação	535,33D	0,00	0,00	535,33D
<b>3306</b>	<b>4.2.01.16.009</b>	<b>IMPOSTOS TAXAS E CONTRIBUIÇÕES - C/ RESTRIÇÃO</b>	<b>1.879,26D</b>	<b>0,00</b>	<b>0,00</b>	<b>1.879,26D</b>
5061	4.2.01.16.009.0009	Retenções Federais	1.879,26D	0,00	0,00	1.879,26D
<b>3346</b>	<b>4.2.01.17</b>	<b>DESPESAS - ARAMINA - 01/2023 - MUNICIPAL</b>	<b>221.200,78D</b>	<b>50.184,42</b>	<b>0,00</b>	<b>271.385,20D</b>
<b>3347</b>	<b>4.2.01.17.001</b>	<b>DESPESAS COM PESSOAL</b>	<b>92.347,07D</b>	<b>34.852,99</b>	<b>0,00</b>	<b>127.200,06D</b>
3348	4.2.01.17.001.0001	Ordenados	70.045,58D	31.431,23	0,00	101.476,81D
3349	4.2.01.17.001.0002	Férias + 1/3 de Férias	6.133,98D	946,05	0,00	7.080,03D
3350	4.2.01.17.001.0003	13º Salário	15.579,86D	2.403,35	0,00	17.983,21D
3358	4.2.01.17.001.0011	Convênio Médico	322,65D	72,36	0,00	395,01D
4944	4.2.01.17.001.0024	Mobilidade	265,00D	0,00	0,00	265,00D
<b>3373</b>	<b>4.2.01.17.002</b>	<b>ENCARGOS SOCIAIS COM PESSOAL - C/ RESTRIÇÃO</b>	<b>6.866,24D</b>	<b>2.506,23</b>	<b>0,00</b>	<b>9.372,47D</b>
3375	4.2.01.17.002.0002	FGTS s/ Folha de Pagamento	6.866,24D	2.506,23	0,00	9.372,47D
<b>3377</b>	<b>4.2.01.17.003</b>	<b>SERVIÇOS DE TERCEIROS PESSOA JURÍDICA - C/ RESTRIÇÃO</b>	<b>118.776,20D</b>	<b>12.235,09</b>	<b>0,00</b>	<b>131.011,29D</b>
3385	4.2.01.17.003.0008	Assessoria Contábil	1.300,00D	1.300,00	0,00	2.600,00D
3386	4.2.01.17.003.0009	Assessoria Jurídica	5.000,00D	0,00	0,00	5.000,00D
3398	4.2.01.17.003.0021	Medicina do Trabalho	100,00D	330,00	0,00	430,00D
3410	4.2.01.17.003.0033	Serviços Médicos	85.590,00D	6.300,00	0,00	91.890,00D
4942	4.2.01.17.003.0034	Treinamentos e Capacitação	1.400,00D	500,00	0,00	1.900,00D
4943	4.2.01.17.003.0035	Apoio Administrativo e Gerenciamento	25.386,20D	3.805,09	0,00	29.191,29D
<b>3428</b>	<b>4.2.01.17.007</b>	<b>TRANSPORTE DE VEÍCULOS - C/ RESTRIÇÃO</b>	<b>837,18D</b>	<b>53,28</b>	<b>0,00</b>	<b>890,46D</b>
3430	4.2.01.17.007.0002	Combustível	837,18D	53,28	0,00	890,46D
<b>3437</b>	<b>4.2.01.17.008</b>	<b>OUTRAS DESPESAS MANUT. PROJ./SERVIÇOS - C/ RESTRIÇÃO</b>	<b>2.374,09D</b>	<b>536,83</b>	<b>0,00</b>	<b>2.910,92D</b>
3438	4.2.01.17.008.0001	Alimentação	1.562,08D	464,17	0,00	2.026,25D
3442	4.2.01.17.008.0005	Despesas com Software/Informática	327,00D	72,66	0,00	399,66D
3443	4.2.01.17.008.0006	Material de Escritório	425,40D	0,00	0,00	425,40D
3461	4.2.01.17.008.0024	Aquisição de Bens de Pequeno Valor	59,61D	0,00	0,00	59,61D
<b>3504</b>	<b>4.2.01.18</b>	<b>DESPESAS - ITIRAPUÁ - 01/2024 - FEDERAL</b>	<b>76.585,89D</b>	<b>17.344,00</b>	<b>0,00</b>	<b>93.929,89D</b>
<b>3535</b>	<b>4.2.01.18.003</b>	<b>SERVIÇOS DE TERCEIROS PESSOA JURÍDICA - C/ RESTRIÇÃO</b>	<b>59.650,23D</b>	<b>17.344,00</b>	<b>0,00</b>	<b>76.994,23D</b>
3544	4.2.01.18.003.0009	Assessoria Jurídica	3.600,00D	0,00	0,00	3.600,00D
3548	4.2.01.18.003.0013	Serviços Graficos	546,00D	0,00	0,00	546,00D
3556	4.2.01.18.003.0021	Medicina do Trabalho	117,20D	0,00	0,00	117,20D
3559	4.2.01.18.003.0024	Decoração e Jardinagem	0,00	224,00	0,00	224,00D
3568	4.2.01.18.003.0033	Serviços Médicos	38.381,94D	17.120,00	0,00	55.501,94D
4947	4.2.01.18.003.0034	Apoio Administrativo e Gerenciamento	17.005,09D	0,00	0,00	17.005,09D
<b>3586</b>	<b>4.2.01.18.007</b>	<b>TRANSPORTE DE VEÍCULOS - C/ RESTRIÇÃO</b>	<b>236,27D</b>	<b>0,00</b>	<b>0,00</b>	<b>236,27D</b>
3588	4.2.01.18.007.0002	Combustível	236,27D	0,00	0,00	236,27D



**Empresa:** INSTITUTO PAULISTA DE APOIO A GESTAO DA SAUDE PUBLICA IPAGES  
**C.N.P.J.:** 39.781.326/0001-39  
**Endereço:** RUA ANTONIO TORRES PENEDO, 780, SALA 01, SAO JOAQUIM, FRANCA/SP, CEP 14406-352  
**Período:** 01/07/2024 - 31/07/2024  
**Insc. Junta Comercial:** Data: 25/09/2020

**Folha:** 0011  
**Número livro:** 0001

**BALANCETE**

Código	Classificação	Descrição da conta	Saldo Anterior	Débito	Crédito	Saldo Atual
<b>3595</b>	<b>4.2.01.18.008</b>	<b>OUTRAS DESPESAS MANUT. PROJ./SERVIÇOS - C/ RESTRIÇÃO</b>	<b>16.699,39D</b>	<b>0,00</b>	<b>0,00</b>	<b>16.699,39D</b>
3596	4.2.01.18.008.0001	Alimentação	1.198,57D	0,00	0,00	1.198,57D
4978	4.2.01.18.008.0027	Material Médico e Hospitalar	15.500,82D	0,00	0,00	15.500,82D
<b>3662</b>	<b>4.2.01.19</b>	<b>DESPESAS - ITIRAPUÃ - 01/2024 - ESTADUAL</b>	<b>5.871,65D</b>	<b>8.056,45</b>	<b>0,00</b>	<b>13.928,10D</b>
<b>3693</b>	<b>4.2.01.19.003</b>	<b>SERVIÇOS DE TERCEIROS PESSOA JURÍDICA - C/ RESTRIÇÃO</b>	<b>260,90D</b>	<b>6.200,00</b>	<b>0,00</b>	<b>6.460,90D</b>
3702	4.2.01.19.003.0009	Assessoria Jurídica	0,00	1.200,00	0,00	1.200,00D
3706	4.2.01.19.003.0013	Serviços Graficos	85,90D	0,00	0,00	85,90D
3714	4.2.01.19.003.0021	Medicina do Trabalho	175,00D	0,00	0,00	175,00D
5126	4.2.01.19.003.0034	Apoio Administrativo e Gerenciamento	0,00	5.000,00	0,00	5.000,00D
<b>3739</b>	<b>4.2.01.19.006</b>	<b>MANUTENÇÃO DO IMÓVEL - C/ RESTRIÇÃO</b>	<b>0,00</b>	<b>1.282,00</b>	<b>0,00</b>	<b>1.282,00D</b>
3740	4.2.01.19.006.0001	Material p/ Manutenção de Prédios e Instalações	0,00	1.282,00	0,00	1.282,00D
<b>3744</b>	<b>4.2.01.19.007</b>	<b>TRANSPORTE DE VEÍCULOS - C/ RESTRIÇÃO</b>	<b>398,14D</b>	<b>91,22</b>	<b>0,00</b>	<b>489,36D</b>
3746	4.2.01.19.007.0002	Combustível	398,14D	91,22	0,00	489,36D
<b>3753</b>	<b>4.2.01.19.008</b>	<b>OUTRAS DESPESAS MANUT. PROJ./SERVIÇOS - C/ RESTRIÇÃO</b>	<b>5.210,36D</b>	<b>473,60</b>	<b>0,00</b>	<b>5.683,96D</b>
3754	4.2.01.19.008.0001	Alimentação	760,65D	73,60	0,00	834,25D
3758	4.2.01.19.008.0005	Despesas com Software/Informática	0,00	400,00	0,00	400,00D
3759	4.2.01.19.008.0006	Material de Escritório	124,55D	0,00	0,00	124,55D
3761	4.2.01.19.008.0008	Material Pedagógico	273,60D	0,00	0,00	273,60D
3777	4.2.01.19.008.0024	Aquisição de Bens de Pequeno Valor	727,83D	0,00	0,00	727,83D
5008	4.2.01.19.008.0027	Material Didático	3.323,73D	0,00	0,00	3.323,73D
<b>3801</b>	<b>4.2.01.19.014</b>	<b>DESPESAS COM DEPRECIAÇÃO E AMORTIZAÇÃO - C/ RESTRIÇÃO</b>	<b>2,25D</b>	<b>9,63</b>	<b>0,00</b>	<b>11,88D</b>
3802	4.2.01.19.014.0001	Depreciação Normal	2,25D	9,63	0,00	11,88D
<b>3820</b>	<b>4.2.01.20</b>	<b>DESPESAS - ITIRAPUÃ - 01/2024 - MUNICIPAL</b>	<b>41.237,75D</b>	<b>14.820,01</b>	<b>0,00</b>	<b>56.057,76D</b>
<b>3821</b>	<b>4.2.01.20.001</b>	<b>DESPESAS COM PESSOAL</b>	<b>37.124,15D</b>	<b>13.722,27</b>	<b>0,00</b>	<b>50.846,42D</b>
3822	4.2.01.20.001.0001	Ordenados	34.850,27D	12.433,35	0,00	47.283,62D
3823	4.2.01.20.001.0002	Férias + 1/3 de Férias	472,78D	252,81	0,00	725,59D
3824	4.2.01.20.001.0003	13º Salário	1.801,10D	1.036,11	0,00	2.837,21D
<b>3847</b>	<b>4.2.01.20.002</b>	<b>ENCARGOS SOCIAIS COM PESSOAL - C/ RESTRIÇÃO</b>	<b>4.113,60D</b>	<b>1.097,74</b>	<b>0,00</b>	<b>5.211,34D</b>
3849	4.2.01.20.002.0002	FGTS s/ Folha de Pagamento	4.113,60D	1.097,74	0,00	5.211,34D
<b>3978</b>	<b>4.2.01.21</b>	<b>DESPESAS - STA. ROSA DE VITERBO - TC 26/2024 - FEDERAL</b>	<b>48.117,17D</b>	<b>250.360,74</b>	<b>90,04</b>	<b>298.387,87D</b>
<b>3979</b>	<b>4.2.01.21.001</b>	<b>DESPESAS COM PESSOAL</b>	<b>4.728,01D</b>	<b>20.387,74</b>	<b>0,00</b>	<b>25.115,75D</b>
3980	4.2.01.21.001.0001	Ordenados	4.454,60D	18.431,20	0,00	22.885,80D
3981	4.2.01.21.001.0002	Férias + 1/3 de Férias	45,99D	411,52	0,00	457,51D
3982	4.2.01.21.001.0003	13º Salário	227,42D	1.545,02	0,00	1.772,44D
<b>4005</b>	<b>4.2.01.21.002</b>	<b>ENCARGOS SOCIAIS COM PESSOAL - C/ RESTRIÇÃO</b>	<b>209,61D</b>	<b>1.654,05</b>	<b>0,00</b>	<b>1.863,66D</b>
4007	4.2.01.21.002.0002	FGTS s/ Folha de Pagamento	209,61D	1.654,05	0,00	1.863,66D
<b>4009</b>	<b>4.2.01.21.003</b>	<b>SERVIÇOS DE TERCEIROS PESSOA JURÍDICA - C/ RESTRIÇÃO</b>	<b>42.518,53D</b>	<b>227.675,30</b>	<b>0,00</b>	<b>270.193,83D</b>
4030	4.2.01.21.003.0021	Medicina do Trabalho	0,00	620,00	0,00	620,00D
4042	4.2.01.21.003.0033	Serviços Médicos	33.817,14D	223.781,00	0,00	257.598,14D
5027	4.2.01.21.003.0034	Apoio Administrativo e Gerenciamento	8.701,39D	3.274,30	0,00	11.975,69D
<b>4060</b>	<b>4.2.01.21.007</b>	<b>TRANSPORTE DE VEÍCULOS - C/ RESTRIÇÃO</b>	<b>0,00</b>	<b>302,31</b>	<b>0,00</b>	<b>302,31D</b>
4062	4.2.01.21.007.0002	Combustível	0,00	302,31	0,00	302,31D
<b>4069</b>	<b>4.2.01.21.008</b>	<b>OUTRAS DESPESAS MANUT. PROJ./SERVIÇOS - C/ RESTRIÇÃO</b>	<b>616,00D</b>	<b>296,32</b>	<b>0,00</b>	<b>912,32D</b>
4070	4.2.01.21.008.0001	Alimentação	0,00	296,32	0,00	296,32D
4075	4.2.01.21.008.0006	Material de Escritório	103,27D	0,00	0,00	103,27D
4093	4.2.01.21.008.0024	Aquisição de Bens de Pequeno Valor	512,73D	0,00	0,00	512,73D
<b>4112</b>	<b>4.2.01.21.013</b>	<b>DESPESAS BANCÁRIAS - C/ RESTRIÇÃO</b>	<b>45,02D</b>	<b>45,02</b>	<b>90,04</b>	<b>0,00</b>
4113	4.2.01.21.013.0001	Tarifa Bancária	45,02D	45,02	90,04	0,00
<b>4294</b>	<b>4.2.01.23</b>	<b>DESPESAS - STA. ROSA DE VITERBO - TC 26/2024 - MUNICIPAL</b>	<b>3.467,15D</b>	<b>40.971,14</b>	<b>0,00</b>	<b>44.438,29D</b>
<b>4295</b>	<b>4.2.01.23.001</b>	<b>DESPESAS COM PESSOAL</b>	<b>0,00</b>	<b>3.813,22</b>	<b>0,00</b>	<b>3.813,22D</b>
4296	4.2.01.23.001.0001	Ordenados	0,00	3.740,84	0,00	3.740,84D
4306	4.2.01.23.001.0011	Convênio Médico	0,00	72,38	0,00	72,38D
<b>4321</b>	<b>4.2.01.23.002</b>	<b>ENCARGOS SOCIAIS COM PESSOAL - C/ RESTRIÇÃO</b>	<b>356,34D</b>	<b>0,00</b>	<b>0,00</b>	<b>356,34D</b>
4323	4.2.01.23.002.0002	FGTS s/ Folha de Pagamento	356,34D	0,00	0,00	356,34D
<b>4325</b>	<b>4.2.01.23.003</b>	<b>SERVIÇOS DE TERCEIROS PESSOA JURÍDICA - C/ RESTRIÇÃO</b>	<b>1.569,93D</b>	<b>36.450,32</b>	<b>0,00</b>	<b>38.020,25D</b>
4333	4.2.01.23.003.0008	Assessoria Contábil	0,00	750,00	0,00	750,00D
4334	4.2.01.23.003.0009	Assessoria Jurídica	0,00	2.500,00	0,00	2.500,00D
4358	4.2.01.23.003.0033	Serviços Médicos	1.569,93D	23.000,32	0,00	24.570,25D

Empresa: INSTITUTO PAULISTA DE APOIO A GESTAO DA SAUDE PUBLICA IPAGES  
C.N.P.J.: 39.781.326/0001-39  
Endereço: RUA ANTONIO TORRES PENEDO, 780, SALA 01, SAO JOAQUIM, FRANCA/SP, CEP 14406-352  
Período: 01/07/2024 - 31/07/2024  
Insc. Junta Comercial: Data: 25/09/2020

Folha: 0012  
Número livro: 0001

**BALANCETE**

Código	Classificação	Descrição da conta	Saldo Anterior	Débito	Crédito	Saldo Atual
5099	4.2.01.23.003.0034	Apoio Administrativo e Gerenciamento	0,00	10.200,00	0,00	10.200,00D
<b>4376</b>	<b>4.2.01.23.007</b>	<b>TRANSPORTE DE VEÍCULOS - C/ RESTRIÇÃO</b>	<b>1.048,50D</b>	<b>122,64</b>	<b>0,00</b>	<b>1.171,14D</b>
4378	4.2.01.23.007.0002	Combustível	915,79D	0,00	0,00	915,79D
4379	4.2.01.23.007.0003	Pedágio	132,71D	122,64	0,00	255,35D
<b>4385</b>	<b>4.2.01.23.008</b>	<b>OUTRAS DESPESAS MANUT. PROJ./SERVIÇOS - C/ RESTRIÇÃO</b>	<b>492,38D</b>	<b>584,96</b>	<b>0,00</b>	<b>1.077,34D</b>
4386	4.2.01.23.008.0001	Alimentação	492,38D	270,06	0,00	762,44D
4390	4.2.01.23.008.0005	Despesas com Software/Informática	0,00	72,68	0,00	72,68D
4409	4.2.01.23.008.0024	Aquisição de Bens de Pequeno Valor	0,00	242,22	0,00	242,22D

  
ALDO DE FREITAS BRAGA  
PRESIDENTE  
CPF: 222.623.318-04

  
MARSSARO & NASCIMENTO SERVIÇOS CONTÁBEIS LTDA  
Reg. no CRC - SP sob o No. 2SP044571/O-3  
CPF: 418.671.698-60

Ao  
Município de Itirapuã - SP  
Setor de Contratos e Convênios  
Assunto: **DECLARAÇÃO DE GUARDA DOS ORIGINAIS DOS DOCUMENTOS QUE  
FORAM APRESENTADOS NA PRESTAÇÃO DE CONTAS.**

Declaramos, para os devidos fins, de direito, que os documentos contábeis referentes à Prestação de Contas do Termo de Colaboração nº 02/2022 encontram-se guardados, arquivados em boa ordem e conservação, identificados e à disposição da Prefeitura Municipal de Itirapuã - SP.

Comprometemo-nos a mantê-los guardados, pelo prazo de 10 (dez) anos, conforme disposição contida no § 2º do art. 68 da Lei nº 13.019/2014.

Franca - SP, 27 de setembro de 2024.

  
**Instituto IPAGES**  
INSTITUTO PAULISTA DE APOIO À GESTÃO DA SAÚDE PÚBLICA  
CNPJ - 39.781.326/0001-39



Ao  
Município de Itirapuã - SP  
Setor de Contratos e Convênios  
Assunto: **DECLARAÇÃO DE PUBLICIDADE DA PARCERIA.**

Declaro aos devidos fins que, de acordo com o Art. 11º da Lei nº 13.019/2014, nosso Instituto realiza a publicação mensal dos resultados e das Prestações de Contas em nosso site eletrônico: [www.institutoipages.org](http://www.institutoipages.org).

Sem mais para o momento, nos colocamos à disposição!

Franca - SP, 27 de setembro de 2024.

  
**Instituto IPAGES**  
INSTITUTO PAULISTA DE APOIO À GESTÃO DA SAÚDE PÚBLICA  
CNPJ - 39.781.326/0001-39